

LCOS FX 10.7

Benutzerhandbuch

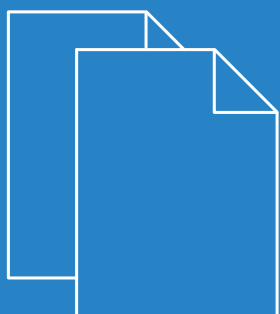

Inhalt

1 Über dieses Handbuch.....	4
1.1 Zielgruppe.....	5
1.2 Inhalt dieses Benutzerhandbuchs.....	5
1.3 Konventionen.....	5
1.4 Weitere Quellen.....	6
2 Inbetriebnahme.....	7
2.1 Ersteinrichtung.....	7
2.2 Internetverbindung konfigurieren.....	14
2.2.1 Verbindung über Wählleitung.....	14
2.2.2 Kabel- oder Routerverbindung mit dynamischer IP-Adresse.....	15
2.2.3 Statische Verbindung mit statischer IP-Adresse.....	16
2.3 Internetzugang aktivieren.....	16
2.3.1 Internet-Objekt erstellen.....	16
2.3.2 Lokale Netzwerkverbindung konfigurieren.....	17
2.3.3 Netzwerk-Objekt erstellen.....	17
2.3.4 Firewall-Regeln für den Internetzugang konfigurieren.....	18
2.3.5 Desktopkonfiguration aktivieren.....	18
2.4 Firmware-Update.....	18
3 Benutzeroberfläche.....	20
3.1 Elemente des Webclients.....	20
3.1.1 Kopfzeile.....	21
3.1.2 Navigationsbereich.....	22
3.1.3 Desktop.....	23
3.1.4 Infobereich.....	25
3.2 Symbole und Schaltflächen.....	25
3.3 Einstellungen für Firewall-Regeln.....	28
3.3.1 Einrichten einer Verbindung.....	28
3.3.2 Erstellen einer Firewall-Regel.....	28
3.4 Menüreferenz.....	30
3.4.1 Firewall.....	30
3.4.2 Monitoring & Statistiken.....	56
3.4.3 Netzwerk.....	71
3.4.4 Desktop.....	99
3.4.5 UTM.....	116
3.4.6 Benutzerauthentifizierung.....	137
3.4.7 VPN.....	150
3.4.8 Zertifikatsverwaltung.....	166
3.4.9 Diagnose-Tools.....	176

Copyright

© 2022 LANCOM Systems GmbH, Würselen (Germany). Alle Rechte vorbehalten.

Alle Angaben in dieser Dokumentation sind nach sorgfältiger Prüfung zusammengestellt worden, gelten jedoch nicht als Zusicherung von Produkteigenschaften. LANCOM Systems haftet ausschließlich in dem Umfang, der in den Verkaufs- und Lieferbedingungen festgelegt ist.

Weitergabe und Vervielfältigung der zu diesem Produkt gehörenden Dokumentation und Software und die Verwendung ihres Inhaltes sind nur mit schriftlicher Erlaubnis von LANCOM Systems gestattet. Änderungen, die dem technischen Fortschritt dienen, bleiben vorbehalten.

Windows® und Microsoft® sind eingetragene Marken von Microsoft, Corp.

LANCOM, LANCOM Systems, LCOS, LANcommunity und Hyper Integration sind eingetragene Marken. Alle übrigen verwendeten Namen und Bezeichnungen können Marken oder eingetragene Marken ihrer jeweiligen Eigentümer sein. Dieses Dokument enthält zukunfts- bezogene Aussagen zu Produkten und Produkteigenschaften. LANCOM Systems behält sich vor, diese jederzeit ohne Angaben von Gründen zu ändern. Keine Gewähr für technische Ungenauigkeiten und / oder Auslassungen.

Das Produkt enthält separate Komponenten, die als sogenannte Open Source Software eigenen Lizenzen, insbesondere der General Public License (GPL), unterliegen. Sofern die jeweilige Lizenz dies verlangt, werden Quelldateien zu den betroffenen Software-Komponenten auf Anfrage bereitgestellt. Bitte senden Sie eine E-Mail an gpl@lancom.de.

Produkte von LANCOM Systems enthalten Software, die vom „OpenSSL Project“ für die Verwendung im „OpenSSL Toolkit“ entwickelt wurde (www.openssl.org).

Produkte von LANCOM Systems enthalten kryptographische Software, die von Eric Young (eay@cryptsoft.com) geschrieben wurde.

Produkte von LANCOM Systems enthalten Software, die von der NetBSD Foundation, Inc. und ihren Mitarbeitern entwickelt wurde.

Produkte von LANCOM Systems enthalten das LZMA SDK, das von Igor Pavlov entwickelt wurde.

LANCOM Systems GmbH

Adenauerstr. 20/B2

52146 Würselen

Deutschland

www.lancom-systems.de

1 Über dieses Handbuch

LCOS FX ist das Betriebssystem für LANCOM R&S® Unified Firewalls und Teil der LANCOM Betriebssystem-Familie.

Die LANCOM Betriebssysteme sind die vertrauenswürdige Grundlage für das gesamte LANCOM Produktportfolio. Jedes Betriebssystem verkörpert die LANCOM Werte **Sicherheit, Zuverlässigkeit** und **Zukunftsfähigkeit**.

➤ **Für höchste Sicherheit Ihrer Netzwerke**

wird jedes LANCOM Betriebssystem in gewohnter Qualität von unseren Entwicklern sorgfältig gepflegt und weiterentwickelt. Garantiert Backdoor-frei.

➤ **Sie stehen für größtmögliche Zuverlässigkeit,**

denn über die gesamte Lebenszeit eines Produktes werden regelmäßig Release Updates, Security Updates und Major Releases zur Verfügung gestellt.

➤ **Als Grundlage maximaler Zukunftsfähigkeit Ihrer Netzwerke**

stehen sie im Zuge der LANCOM Lifecycle-Richtlinien für alle LANCOM Produkte kostenlos zur Verfügung, inklusive neuer Major Features.

Das LANCOM R&S® Unified Firewall Benutzerhandbuch beschreibt die Funktionalitäten von LANCOM R&S® Unified Firewalls.

LANCOM R&S® Unified Firewalls vereinen Firewall, Intrusion Prevention, Anwendungskontrolle, Web-Filter, Anti-Virus-Schutz und viele weitere Funktionen in einem einzigen System.



Abbildung 1: LANCOM R&S® Unified Firewalls

Dieses Dokument gilt für alle LANCOM R&S® Unified Firewall-Modelle.



Je nach vorliegender Lizenz kann das Produkt individuelle Funktionen aufweisen, die von anderen Modellen abweichen. Weitere Informationen zu Ihrem spezifischen Modell finden Sie im jeweiligen Datenblatt.

Im Folgenden erhalten Sie weitere Informationen zu diesem Dokument.

1.1 Zielgruppe

Dieses Handbuch ist für den Netzwerk- oder Computertechniker bestimmt, der für die Installation und Konfiguration der LANCOM R&S® Unified Firewalls zuständig ist sowie für Mitarbeiter, die über den Webclient Regeln für die Filterung des Datenverkehrs festlegen.

Um dieses Dokument effektiv nutzen zu können, sollten Sie, abhängig von Ihrer Zuständigkeit, über die folgenden Fähigkeiten verfügen:

- > Für die Installation und Konfiguration der Hardware sollten Sie mit Telekommunikationsgeräten und Installationsverfahren vertraut sein. Sie sollten außerdem über ausreichende Erfahrung als Netzwerk- oder Systemadministrator verfügen.
- > Zur Festlegung der Filterregeln müssen Sie grundlegende TCP/IP-Netzwerkkonzepte verstehen.

1.2 Inhalt dieses Benutzerhandbuchs

Der Inhalt dieses Benutzerhandbuchs soll Ihnen bei der Installation und Konfiguration von LANCOM R&S® Unified Firewalls behilflich sein.

Dieses Dokument enthält die folgenden Kapitel:

- > [Inbetriebnahme](#) auf Seite 7

Loggen Sie sich auf ihrer LANCOM R&S® Unified Firewall ein, um das System für Ihr Netzwerk einzurichten.

- > [Benutzeroberfläche](#) auf Seite 20

Die Abschnitte dieses Kapitels beschreiben die Elemente der Benutzeroberfläche von LANCOM R&S® Unified Firewalls.

Wir sind bestrebt, eine Dokumentation zur Verfügung zu stellen, die Ihren Bedürfnissen entspricht. Um die Dokumentation zu verbessern, senden Sie uns Fehler, Anregungen oder Kommentare an unser [Support-Portal](#).

Wenn Sie Ihr Feedback senden, geben Sie den Titel und das Datum des Dokuments auf der Titelseite an.

1.3 Konventionen



In diesem Kapitel werden die typografischen Konventionen und andere Bezeichnungen erläutert, die zur Darstellung der Informationen in diesem Handbuch verwendet werden.

Elemente der webbasierten, grafischen Benutzeroberfläche (GUI, oder „Webinterface“) werden folgendermaßen angezeigt:

Konvention	Beschreibung
Grafische Elemente der Benutzeroberfläche	Alle Namen von Elementen der grafischen Benutzeroberfläche auf dem Bildschirm, wie z. B. Menüpunkte, Schaltflächen, Kontrollkästchen, Dialogfelder, Listennamen, sind fett gedruckt.
Übergeordneter Menüpunkt > Untermenü-Element	Eine Abfolge von Menübefehlen wird durch größer als Zeichen zwischen den Menüpunkten und die gesamte Abfolge in Fettschrift angezeigt. Wählen Sie das Untermenü-Element vom übergeordneten Menüpunkt.
[Keys]	Die Key-Namen sind in eckige Klammern gefasst.
Listenoptionen, wörtlicher Text, Dateinamen, Befehle, Programmcode	Listenoptionen, wörtlicher Text, Dateinamen, Befehle, Codierbeispiele und Bildschirmausgaben erscheinen in nichtproportionaler Schrift.
<i>Links</i>	Links, die Sie anklicken können (z. B. Verweise auf andere Teile in diesem Handbuch), werden in blauer Schrift angezeigt.
<i>Referenzen</i>	Referenzen zu Teilen der Gerätedokumentation werden in Kursiv dargestellt.
<NAME> <Sitzungs-Timeout>	Parameter und Platzhalter erscheinen in nichtproportionaler Schrift und in spitzen Klammern.
PDF-Datei ZIP-Archiv	Dateitypen erscheinen in Großbuchstaben.

Anmerkungen

Dieses Handbuch enthält die folgenden Formen von Hervorhebungen, um Sie auf bestimmte Informationen aufmerksam zu machen oder Ihnen zusätzliche Informationen zu geben:

-  Diese Hervorhebung enthält zusätzliche Informationen, die Ihnen die Arbeit erleichtern können.
-  Dies ist ein Hinweis. Dieser Hinweis enthält wichtige Zusatzinformationen zum Produkt oder dessen Verwendung.
-  Diese Hervorhebung markiert sicherheitsrelevante Informationen. Nichtbeachtung kann LANCOM R&S® Unified Firewalls gefährden, oder Ihre Netzwerksicherheit beeinträchtigen.

1.4 Weitere Quellen

Dieser Abschnitt enthält zusätzliche Dokumente und weitere Informationsquellen zu LANCOM R&S® Unified Firewalls. Beachten Sie die folgenden Dokumente und Quellen:

- > **Datenblätter** fassen die technischen Eigenschaften der verschiedenen LANCOM R&S® Unified Firewall-Modelle zusammen.
- > **Release Notes** enthalten aktualisierte Informationen zu jedem neuen Release von LCOS FX.
- > **LANCOM Support Knowledge Base** enthält Informationen und Schritt-für-Schritt-Anleitungen für viele Themen rund um LCOS FX.

 Für zusätzliche Dokumente, wie z. B. technische Spezifikationen, besuchen Sie unsere [Produkt-Webseite](#)

2 Inbetriebnahme

In diesem Dokument finden Sie alle zur Einrichtung und Konfiguration Ihres LANCOM R&S[®] Unified Firewall-Geräts benötigten Informationen.

Befolgen Sie zur Inbetriebnahme die unten beschriebenen Schritte.



Beim ersten Start nach der Lieferung oder nach einer Neuinstallation läuft LANCOM R&S[®] Unified Firewall für 30 Tage als Testversion. Weitere Informationen finden Sie unter [Lizenz](#) auf Seite 47.

2.1 Ersteinrichtung

1. Nehmen Sie das vorinstallierte LANCOM R&S[®] Unified Firewall-Gerät aus der Verpackung.
2. Verbinden Sie ein Patchkabel mit dem Port mit der Beschriftung **eth1** auf der Frontseite Ihres LANCOM R&S[®] Unified Firewall-Geräts und mit dem Ethernet-Port Ihres Computers.
3. Verbinden Sie ein Patchkabel mit dem Port mit der Beschriftung **eth0** auf der Frontseite Ihres LANCOM R&S[®] Unified Firewall-Geräts und mit dem LAN-Port des Geräts (z. B. Ihrem Router, DSL- oder Kabelmodem), welches Sie von Ihrem Provider für den Zugang zum Internet bekommen haben. Stellen Sie sicher, dass dieses Gerät eingeschaltet ist.
4. Stellen Sie sicher, dass der Netzwerkadapter Ihres Computer auf „IP-Adresse automatisch konfigurieren“ eingestellt ist.
5. Schalten Sie Ihr LANCOM R&S[®] Unified Firewall-Gerät ein.
6. Starten Sie einen Webbrowser auf Ihrem Computer.
7. Geben Sie in der Adressleiste des Browsers <https://192.168.1.254:3438> ein.
8. Erstellen Sie eine Ausnahme für die Zertifikatwarnung.
Die LANCOM R&S[®] Unified Firewall-Loginseite erscheint.
9. Geben Sie auf der Loginseite des LANCOM R&S[®] Unified Firewall-Webclients `admin` als **Benutzername** und das voreingestellte **Kenntwort** `admin` ein.



Abbildung 2: Loginseite des LANCOM R&S[®] Unified Firewall Webclients

10. Klicken Sie auf **Anmelden**.
11. Nach dem ersten Login mit den voreingestellten Anmeldedaten werden Sie vom System aufgefordert, die Endnutzer-Lizenzvereinbarung (EULA) zu akzeptieren und anschließend die folgenden beiden Passwörter zu ändern:
 - Das Passwort für den Benutzer `admin` – Sie benötigen dieses Passwort, um sich beim LANCOM R&S[®] Unified Firewall-Webclient anzumelden.

- Das Support-Passwort – Das Support-Passwort ist das Passwort, mit dem der technische Support sich auf Ihrer LANCOM R&S® Unified Firewall anmelden kann. Bewahren Sie es sicher und vor unbefugtem Zugriff geschützt auf.

Das neue Benutzerpasswort und das Support-Passwort dürfen aus nicht weniger als acht und nicht mehr als 255 Zeichen bestehen. Erlaubt sind lateinische Buchstaben inklusive deutsche Umlaute sowie Zahlen und Sonderzeichen. Kyrillisch oder andere Schriften nicht. Es müssen Zeichen aus mindestens drei der Kategorien Großbuchstaben, Kleinbuchstaben, Zahlen und Sonderzeichen verwendet werden.

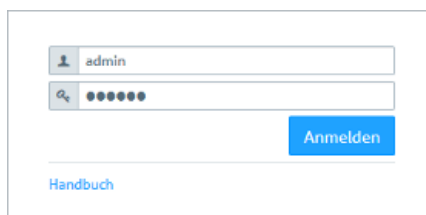

Dieser Schritt ist verpflichtend.

12. Klicken Sie auf **Akzeptieren & Anmelden**, um die neuen Passwörter und die EULA zu akzeptieren.

Der Setup-Assistent erscheint.



Mit Ausnahme der Sprachauswahl am Anfang des Setup-Assistenten können Sie den Assistenten jederzeit über die Schaltfläche **Assistent abbrechen** beenden. Nach einem Abbruch des Assistenten können Sie eine manuelle Einrichtung vornehmen, also mit den Schritten [Internetverbindung konfigurieren](#) auf Seite 14 und [Internetzugang aktivieren](#) auf Seite 16 fortfahren.

Bis auf wenige Ausnahmen können Sie innerhalb des Setup-Assistenten mit den Schaltflächen **Zurück** und **Weiter** navigieren.

13. Wählen Sie die Sprache für den Setup-Assistenten und den Webclient aus. Sie können die Sprache des Webclient später nach Bedarf jederzeit umschalten.



Abbildung 3: Willkommenseite des Setup-Assistenten

14. Wenn Sie die Konfiguration einer vorherigen Installation wiederherstellen wollen, dann klicken Sie auf **Auswählen**, um eine Backup-Datei auszuwählen. Geben Sie das zugehörige Backup-Passwort an. Klicken Sie danach auf **Backup wiederherstellen und neu starten**.

Anschließend wird der Setup-Assistent beendet, die Konfiguration aus dem Backup wiederhergestellt und die Firewall neu gestartet.

The screenshot shows a window titled "Backup LANCOM R&S Unified Firewalls". The text inside reads: "Sie können hier ein Backup einer älteren LCOS FX Installation einspielen. Die Firewall startet anschließend neu. Klicken Sie unten rechts auf 'Weiter ohne Backup', um diesen Schritt zu überspringen und den Assistent fortzusetzen." Below this text are several input fields and buttons: a "Backup-Datei" field with an "Auswählen" button and "Dateityp: .bak, .gp" below it; a "Backup-Passwort" field; a large button labeled "Backup wiederherstellen und neu starten"; a button labeled "Assistent abbrechen" at the bottom left; and a blue button labeled "Weiter ohne Backup" at the bottom right.

Abbildung 4: Optional eine vorhandene Konfiguration aus einem Backup wiederherstellen

Alternativ fahren Sie für eine Neuinstallation mit **Weiter ohne Backup** fort.

15. Konfigurieren Sie die folgenden allgemeinen Einstellungen der Firewall:

Firewall-Hostname

Geben Sie Ihrer Firewall einen Namen, der als Hostname verwendet wird.

Zeitzone

Die Zeitzone wird mit der momentan im Browser eingestellten Zeitzone vorbelegt. Ändern Sie diese Einstellung bei Bedarf.

Nutzungs-Statistiken senden

Erlauben Sie optional, dass Informationen über Auslastung und Zustand der Firewall aufgezeichnet und an die LANCOM Systems GmbH übermittelt werden. Es werden keine persönlichen Informationen und keine Bestandteile des über die Firewall erfolgten Datenverkehrs übertragen.



Sie können diese Einstellung später wieder ändern. Siehe auch [Allgemeine Einstellungen](#) auf Seite 32.

Absturzberichte senden

Erlauben Sie optional, dass im Fehlerfall allgemeine Informationen zum Systemzustand, zur aktuellen Systemkonfiguration und zum aufgetretenen Fehler an die LANCOM Systems GmbH übertragen werden. Die Daten werden nur zur Fehleranalyse verwendet und anschließend wieder gelöscht. Es erfolgt keine Weitergabe irgendwelcher Daten an Dritte.

-  Sie können diese Einstellung später wieder ändern. Siehe auch [Allgemeine Einstellungen](#) auf Seite 32.

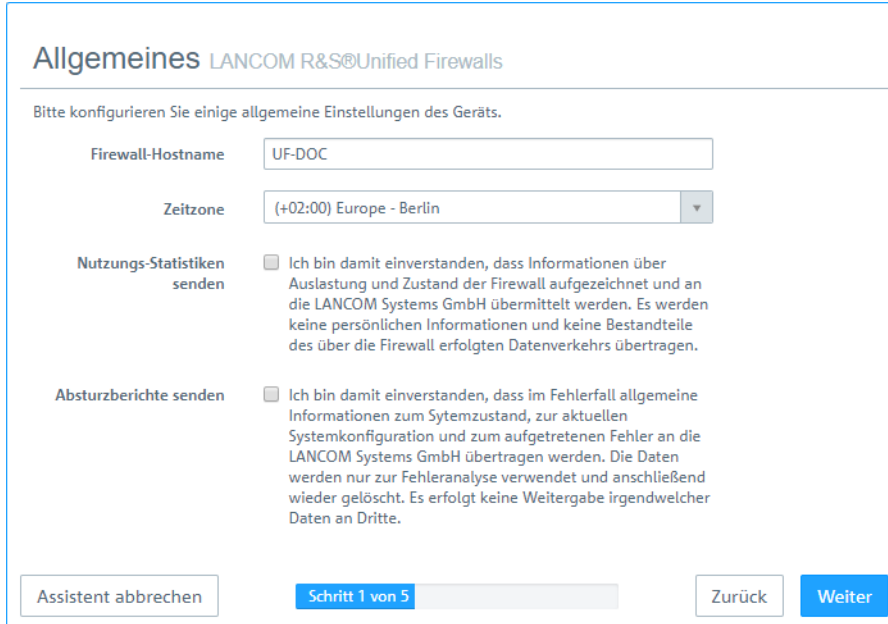

The screenshot shows the 'Allgemeines' (General) settings page for LANCOM R&S Unified Firewalls. The page title is 'Allgemeines LANCOM R&S Unified Firewalls'. Below the title, it says 'Bitte konfigurieren Sie einige allgemeine Einstellungen des Geräts.' (Please configure some general settings of the device). The settings are as follows:

- Firewall-Hostname:** UF-DOC
- Zeitzone:** (+02:00) Europe - Berlin
- Nutzungs-Statistiken senden:** Ich bin damit einverstanden, dass Informationen über Auslastung und Zustand der Firewall aufgezeichnet und an die LANCOM Systems GmbH übermittelt werden. Es werden keine persönlichen Informationen und keine Bestandteile des über die Firewall erfolgten Datenverkehrs übertragen.
- Absturzberichte senden:** Ich bin damit einverstanden, dass im Fehlerfall allgemeine Informationen zum Systemzustand, zur aktuellen Systemkonfiguration und zum aufgetretenen Fehler an die LANCOM Systems GmbH übertragen werden. Die Daten werden nur zur Fehleranalyse verwendet und anschließend wieder gelöscht. Es erfolgt keine Weitergabe irgendwelcher Daten an Dritte.

At the bottom, there are four buttons: 'Assistent abbrechen', 'Schritt 1 von 5', 'Zurück', and 'Weiter'.

Abbildung 5: Allgemeine Einstellungen der Firewall

16. Selektieren Sie als **Internet-Interface** den Firewall-Port (Standard: **eth0**), mit dem das Gerät verbunden ist, welches Sie von Ihrem Provider für den Zugang zum Internet bekommen haben. Geben Sie dann Ihre Option für den **Internetzugriff** an:

-  Abhängig von Ihrer Auswahl können Sie für die Auswahl notwendige Daten konfigurieren.

DHCP

Die IP-Adresse für dieses Interface wird über DHCP bezogen.

Statische Konfiguration

Geben Sie die **IP-Adresse mit Präfix-Länge** (CIDR-Notation), den **Standard-Gateway** und den **DNS-Server** an.

ADSL / SDSL

Geben Sie den **Benutzernamen** und das **Passwort** an, die Sie von Ihrem Internet-Provider erhalten haben.

VDSL

Geben Sie die **VLAN-ID**, den **Benutzernamen** und das **Passwort** an, die Sie von Ihrem Internet-Provider erhalten haben.

Abbildung 6: Internetzugang

17. Konfigurieren Sie hier das lokale Netzwerk, mit dem die Firewall verbunden ist oder später sein soll. Jede Zeile entspricht einer Netzwerkschnittstelle der Firewall (Spalte **Interface**).

Sie können eine Schnittstelle aktivieren / deaktivieren, je nachdem, ob Sie sie verwenden möchten oder nicht (Spalte **Aktiv**). Die Internet-Schnittstelle kann nicht deaktiviert werden.

Geben Sie im Feld **IP und Präfixlänge** die IP ein, die die Firewall auf dieser Schnittstelle verwenden soll, einschließlich der Präfixlänge (CIDR-Notation). Wenn Sie das Feld leer lassen, hat die Firewall keine IP-Verbindung auf dieser Schnittstelle. In diesem Fall können Sie nicht über diese Schnittstelle auf die Firewall zugreifen und können keinen DHCP-Server oder Web- oder Mail-Zugang für alle Clients zulassen, die über diese Schnittstelle verbunden sind. Jede Schnittstelle sollte ein eigenes Subnetz haben.

Um einen DHCP-Server auf einer Schnittstelle zu aktivieren, aktivieren Sie das Kontrollkästchen **DHCP-Server aktivieren** für eine Schnittstelle. Der DHCP-Bereich hängt von der dieser Schnittstelle zugeordneten Firewall-IP ab und wird auf den größten im Subnetz verfügbaren kontinuierlichen Bereich voreingestellt.

Sie können typischen Internetverkehr (**Web** und **E-Mail**) für Clients zulassen, die mit einer Schnittstelle verbunden sind, indem Sie das entsprechende Kontrollkästchen für eine Schnittstelle aktivieren. **Web** ermöglicht es Clients, sich

über HTTP mit dem Internet zu verbinden. **E-Mail** ermöglicht SMTP-, POP3- und IMAP-Verkehr. Dazu gehören auch die SSL / TLS-Versionen dieser Protokolle.



Abbildung 7: Lokale Netzwerke

18. Wählen Sie die Sicherheitsfeatures **Anti-Virus**, **IDS** und / oder **Contentfilter** aus, die aktiviert werden sollen. Abhängig von Ihrem Gerät sind evtl. nicht alle Features verfügbar.

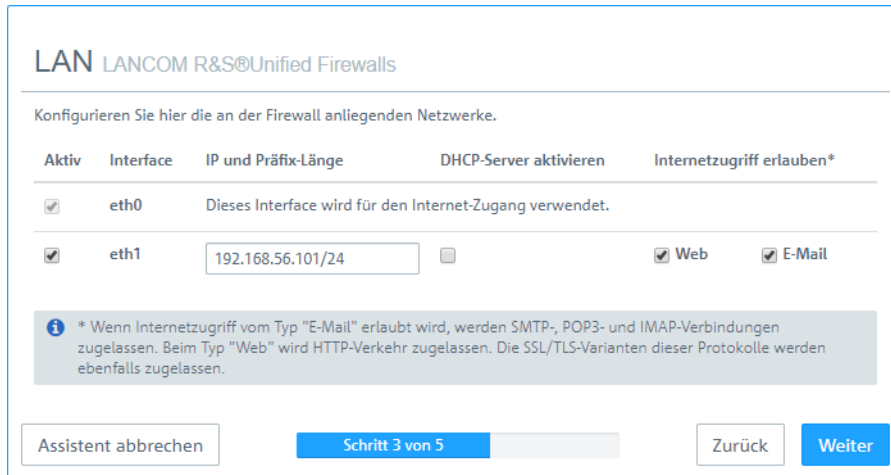

Beim ersten Start nach der Lieferung oder nach einer Neuinstallation läuft die LANCOM R&S® Unified Firewall für 30 Tage als Testversion. Während des Testzeitraums können Sie kein Backup erstellen. Nach Ablauf des Testzeitraums bleibt die Firewall weiterhin mit Ihrer Konfiguration erhalten. Die UTM-Features werden deaktiviert und Sie können keine Änderungen mehr speichern.

Mehr Information hierzu finden Sie unter [Lizenz](#) auf Seite 47.



Abbildung 8: Sicherheitsfeatures

19. Hier sehen Sie eine Zusammenfassung der gemachten Einstellungen und können ggfs. zurückgehen, um diese anzupassen. Klicken Sie **Fertigstellen**, wenn alles in Ordnung ist.

Zusammenfassung LANCOM R&S®Unified Firewalls

Bitte überprüfen Sie Ihre Angaben.

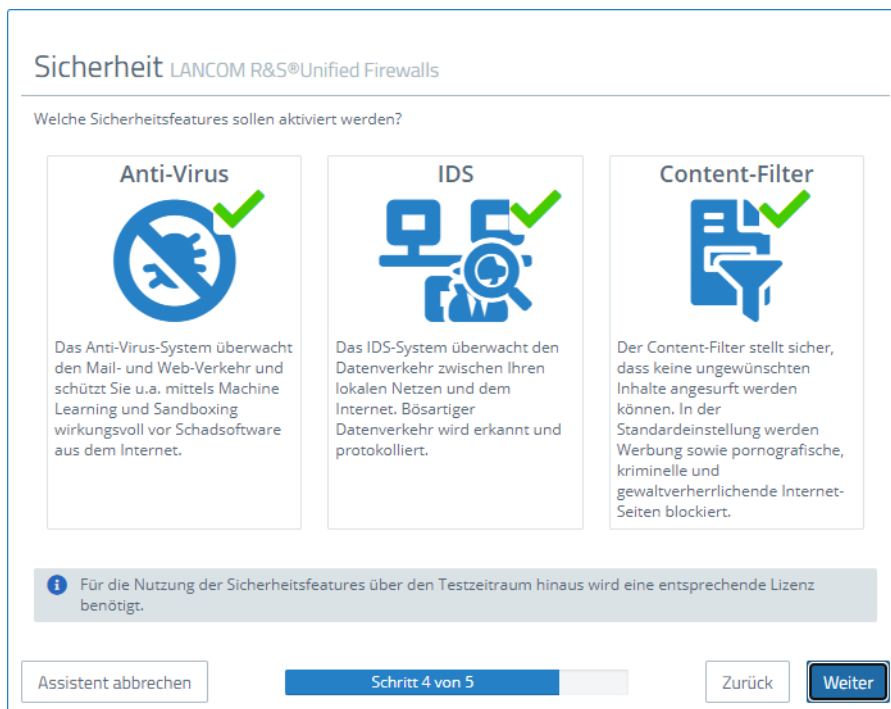
Allgemeines		Internetzugriff		Sicherheit	
Firewall-Hostname	UF-DOC	Typ	DHCP	Anti-Malware	✓
Zeitzone	Europe - Berlin			IDS	✓
Nutzungs-Statistiken senden	✓			Content-Filter	✓
Absturzberichte senden	✓				

LAN				
IP und Präfix-Länge	DHCP	Web	E-Mail	
eth0	Dieses Interface wird für den Internet-Zugang verwendet.			
eth1	192.168.56.101/24	✗	✓	✓

Schritt 5 von 5

Abbildung 9: Zusammenfassung der gemachten Einstellungen

20. Warten Sie ab bis der Setup-Assistent fertig ist. Nun werden Ihnen die Links angezeigt, über die Sie den Webclient nach Ablauf des Setup-Assistenten erreichen können. Klicken Sie entweder auf einen dieser Links oder auf OK, um zum Webclient zu wechseln.

Wenn Sie das automatisch erzeugte Zertifikat für den Web-Proxy verwenden wollen, dann laden Sie es herunter und rollen es auf Ihre Clients aus.

Fertigstellung LANCOM R&S®Unified Firewalls

Die von Ihnen angegebenen Einstellungen werden nun übernommen. Unten haben wir für Sie die wichtigsten Informationen über die nächsten Schritte der Einrichtung zusammengestellt.

Webclient-Zugriff

Der Webclient ist von nun an unter den folgenden Links erreichbar.

- <https://192.168.56.101:3438>

Proxy-CA ausrollen

Die von Ihnen aktivierten Sicherheits-Features untersuchen ebenfalls SSL/TLS-verschlüsselten Datenverkehr und benötigen dazu ein Proxy-CA-Zertifikat, dem Ihre Clients vertrauen.

Sie können entweder den Web-Proxy so einstellen, dass er ein CA-Zertifikat verwendet, dem Ihre Clients bereits vertrauen, oder Sie können das automatisch generierte Proxy-CA-Zertifikat weiterverwenden und dieses auf Ihren Clients installieren.

Hier können Sie das automatisch erzeugte Zertifikat herunterladen.

Hilfe erhalten

Der Firewall liegt ein umfangreiches PDF-Handbuch inklusive ausführlicher Menü-Referenz bei. Sie können es jederzeit über den "Hilfe"-Menüpunkt oben rechts in der Kopfzeile des Webclients erreichen.

Abbildung 10: Fertigstellung

-  Falls Sie den Setup-Assistenten erneut verwenden wollen, dann müssen Sie Ihre Firewall auf die Werkseinstellungen zurücksetzen. Siehe hierzu *Kopfzeile* auf Seite 21.

2.2 Internetverbindung konfigurieren

Dieses Kapitel beschreibt, wie Sie ihre Internetverbindung einrichten können.

1. Verbinden Sie ein Patchkabel mit dem **eth0**-Port auf der Frontseite Ihrer LANCOM R&S® Unified Firewall und mit dem LAN-Port des Geräts, das Sie von Ihrem Anbieter für den Internetzugang erhalten haben (z. B. ein Router oder ein DSL- oder Kabelmodem).

2. Navigieren Sie in der Navigationsleiste zu **Netzwerk > Verbindungen**.

Rechts neben der Navigationsleiste öffnet sich die Objektleiste.

3. Um zu sehen, welche Netzwerkverbindung welchem Interface zugewiesen ist, klicken Sie in der rechten oberen Ecke der Objektleiste auf **»»**.

Die Objektleiste erweitert sich.

4. Löschen Sie die voreingestellte Verbindung auf eth0, indem Sie in der letzten Tabellenspalte in derselben Zeile auf  (Klicken zum Löschen) klicken.

5. Fahren Sie je nach Typ Ihrer Internetverbindung gemäß einem der folgenden drei Ansätze fort:

- > [Verbindung über Wählleitung](#)
- > [Kabel- oder Routerverbindung mit dynamischer IP-Adresse](#)
- > [Statische Internetverbindung mit statischer IP-Adresse](#)

2.2.1 Verbindung über Wählleitung

2.2.1.1 Netzwerkverbindung konfigurieren

Führen Sie diesen Schritt aus, wenn Sie eine PPTP-Verbindung konfigurieren möchten. Bei PPPoE-Verbindungen entfällt dieser Schritt.

1. Um eine neue Netzwerkverbindung anzulegen, klicken Sie in der Objektleiste auf  (Neuen Eintrag erstellen).

Der Dialog **Netzwerk-Verbindung** öffnet sich. Damit können Sie eine Netzwerkverbindung konfigurieren.

2. Geben Sie im Eingabefeld **Name** einen Namen für Ihre Netzwerkverbindung ein.
3. Wählen Sie in der Drop-down-Liste **Interface** den Menüeintrag **eth0** aus.
4. Wählen Sie in der Drop-down-Liste **Typ** den Menüeintrag **Static** aus.
5. Geben Sie im Eingabefeld **IP-Adressen** die IP-Adresse und die Subnetzmaske für die Netzwerkverbindung ein.



Bei dieser IP-Adresse handelt es sich um die Client- / NIC-IP-Adresse, die Sie von Ihrem Provider erhalten.

6. Klicken Sie rechts auf , um Ihren Eintrag zur Liste der IP-Adressen hinzuzufügen.
7. Klicken Sie auf **Erstellen**.

Der Dialog **Netzwerk-Verbindung** schließt sich. Das neue Interface wird zur Liste der verfügbaren Netzwerkverbindungen in der Objektleiste hinzugefügt.

2.2.1.2 PPP-Interface erstellen

1. Navigieren Sie zu **Netzwerk > Interfaces > PPP-Interfaces**.
2. Um ein neues PPP-Interface zu erstellen, klicken Sie in der Leiste mit der Objektleiste auf  (Neuen Eintrag erstellen).

Der Dialog **PPP-Interface** öffnet sich. Darin können Sie ein PPP-Interface konfigurieren.

3. Wählen Sie in der Drop-down-Liste **Haupt-Interface** den Menüeintrag **eth0** aus.
4. Sofern Ihr Provider es nicht anders vorgibt, belassen Sie die weiteren Einstellungen auf ihren Standardwerten.
5. Klicken Sie auf **Erstellen**.

Der Dialog **PPP-Interface** schließt sich. Das neue Interface wird zur Liste der verfügbaren PPP-Interfaces in der Objektleiste hinzugefügt.

2.2.1.3 PPP-Verbindung erstellen

1. Navigieren Sie zu **Netzwerk > Verbindungen > PPP-Verbindungen**.
2. Um eine neue PPP-Verbindung anzulegen, klicken Sie in der Objektleiste auf  (Neuen Eintrag erstellen).
Der Dialog **PPP-Verbindung** öffnet sich. Damit können Sie eine PPP-Verbindung konfigurieren.
3. Geben Sie im Eingabefeld **Name** einen Namen für Ihre PPP-Verbindung ein.
4. Wählen Sie aus der Drop-down-Liste **Interface** das PPP-Interface aus, das Sie unter [PPP-Interface erstellen](#) auf Seite 14 erstellt haben.
5. Wählen Sie aus der Drop-down-Liste **Typ** Ihren Verbindungstyp aus.
6. Geben Sie die Anmeldedaten ein, die Sie von Ihrem Provider erhalten haben.

 Falls Sie eine PPTP-Verbindung erstellen, geben Sie im Eingabefeld **PPTP-Server-IP** die IP-Adresse des Modems ein, welches Sie von Ihrem Provider erhalten haben.

7. Sofern Ihr Provider es nicht anders vorgibt, belassen Sie die weiteren Einstellungen auf ihren Standardwerten.
8. Klicken Sie auf **Erstellen**.

Der Dialog **PPP-Verbindung** schließt sich. Die neue Verbindung wird zur Liste der verfügbaren PPP-Verbindungen in der Objektleiste hinzugefügt.

9. Klicken Sie auf  **Aktivieren** in der Symbolleiste oben im Desktop, um Ihre Konfigurationsänderungen zu übernehmen.

Sie haben Ihre Internetverbindung konfiguriert.

2.2.2 Kabel- oder Routerverbindung mit dynamischer IP-Adresse

1. Navigieren Sie zu **Netzwerk > Verbindungen > Netzwerk-Verbindungen**.
2. Um eine neue Netzwerkverbindung anzulegen, klicken Sie in der Objektleiste auf  (Neuen Eintrag erstellen).
Der Dialog **Netzwerk-Verbindung** öffnet sich. Damit können Sie eine Netzwerkverbindung konfigurieren.
3. Geben Sie im Eingabefeld **Name** einen Namen für Ihre Netzwerkverbindung ein.
4. Wählen Sie in der Drop-down-Liste **Interface** den Menüeintrag **eth0** aus.
5. Wählen Sie in der Drop-down-Liste **Typ** den Menüeintrag **DHCP** aus.
6. Setzen Sie den Haken im Kontrollkästchen **DNS-Server beziehen**
7. Setzen Sie den Haken im Kontrollkästchen **Domain beziehen**
8. Klicken Sie auf **Erstellen**.

Der Dialog **Netzwerk-Verbindung** schließt sich. Die neue Verbindung wird zur Liste der verfügbaren Netzwerkverbindungen in der Objektleiste hinzugefügt.

9. Klicken Sie auf  **Aktivieren** in der Symbolleiste oben im Desktop, um Ihre Konfigurationsänderungen zu übernehmen.

Sie haben Ihre Internetverbindung konfiguriert.

2.2.3 Statische Verbindung mit statischer IP-Adresse

2.2.3.1 Netzwerkverbindung konfigurieren

1. Navigieren Sie zu **Netzwerk > Verbindungen > Netzwerk-Verbindungen**.
2. Um eine neue Netzwerkverbindung anzulegen, klicken Sie in der Objektleiste auf  (Neuen Eintrag erstellen).
Der Dialog **Netzwerk-Verbindung** öffnet sich. Damit können Sie eine Netzwerkverbindung konfigurieren.
3. Geben Sie im Eingabefeld **Name** einen Namen für Ihre Netzwerkverbindung ein.
4. Wählen Sie in der Drop-down-Liste **Interface** den Menüeintrag **eth0** aus.
5. Wählen Sie in der Drop-down-Liste **Typ** den Menüeintrag **Static** aus.
6. Geben Sie im Eingabefeld **IP-Adressen** die IP-Adresse und die Subnetzmaske für Ihre Netzwerkverbindung ein.



Die IP-Adresse erhalten Sie von Ihrem Provider.

7. Klicken Sie rechts auf , um Ihren Eintrag zur Liste der IP-Adressen hinzuzufügen.

2.2.3.2 DNS-Einstellungen konfigurieren

1. Wechseln Sie im Fenster **Netzwerk-Verbindung** auf den Tab **WAN**.
2. Setzen Sie den Haken im Kontrollkästchen **Standard Gateway setzen**
3. Geben Sie im Eingabefeld **Standard-Gateway** die Standard-IP-Adresse Ihres Gateways ein.
4. Klicken Sie auf **Erstellen**.

Der Dialog **Netzwerk-Verbindung** schließt sich. Die neue Verbindung wird zur Liste der verfügbaren Netzwerkverbindungen in der Objektleiste hinzugefügt.

5. Navigieren Sie zu **Netzwerk > DNS-Einstellungen**.

Der Dialog **DNS-Einstellungen** öffnet sich. Damit können Sie die DNS-Einstellungen der LANCOM R&S[®] Unified Firewall konfigurieren.

6. Entfernen Sie den Haken im Kontrollkästchen **Bezogene Server**.

Die Eingabefelder **1. Nameserver/2. Nameserver** können nun bearbeitet werden.

7. Geben Sie in den Eingabefeldern **1. Nameserver** und **2. Nameserver** die IP-Adressen der DNS-Server ein, die Sie von Ihrem Provider erhalten haben.
8. Um die Einstellungen zu speichern, klicken Sie auf **Speichern**.

Der Dialog **DNS-Einstellungen** schließt sich.

9. Klicken Sie auf  **Aktivieren** in der Symbolleiste oben im Desktop, um Ihre Konfigurationsänderungen zu übernehmen.

Sie haben Ihre Internetverbindung konfiguriert.

2.3 Internetzugang aktivieren

2.3.1 Internet-Objekt erstellen

1. Navigieren Sie zu **Desktop > Desktop-Objekte > Internet-Objekte**.
2. Klicken Sie in der Objektleiste auf , um ein neues Internet-Objekt zu erstellen.

Der Dialog **Internet-Objekt** öffnet sich. Damit können Sie ein Internet-Objekt konfigurieren.

3. Geben Sie unter **Objekt-Name** einen Namen für das Internet-Objekt an.

4. Wählen Sie aus der Drop-down-Liste **Verbindungen** Ihre Internetverbindung aus.

Hinweise zur Erstellung einer Internetverbindung erhalten Sie unter [Internetverbindung konfigurieren](#) auf Seite 14.

5. Klicken Sie rechts auf \oplus , um Ihren Eintrag zur Liste der Verbindungen hinzuzufügen.

6. Klicken Sie auf **Erstellen**.

Der Dialog **Internet-Objekt** schließt sich. Das neue Objekt wird zur Liste der verfügbaren Internet-Objekte in der Objektleiste hinzugefügt.

Weitere Informationen finden Sie unter [Desktop-Objekte](#) auf Seite 100.

2.3.2 Lokale Netzwerkverbindung konfigurieren

1. Nutzen Sie ein Patchkabel, um einen der Ports mit der Beschriftung **ethX** (ausgenommen **eth0**, da dieser für die Internetverbindung verwendet wird) auf der Frontseite Ihres LANCOM R&S[®] Unified Firewall Geräts mit einem der Ethernet-Ports auf Ihrem Netzwerkverteiler zu verbinden.

2. Navigieren Sie zu **Netzwerk > Verbindungen > Netzwerk-Verbindungen**.

3. Klicken Sie in der Leiste mit der Objektliste auf \oplus (Neuen Eintrag erstellen), um eine neue Netzwerkverbindung zu erstellen.

Der Dialog **Netzwerk-Verbindung** öffnet sich. Damit können Sie eine Netzwerkverbindung konfigurieren.

4. Geben Sie im Eingabefeld **Name** einen Namen für Ihre Netzwerkverbindung ein.

5. Wählen Sie in der Drop-down-Liste **Interface** den Port aus, an den Sie Ihren Netzwerkverteiler angeschlossen haben.

6. Wählen Sie in der Drop-down-Liste **Typ** den Typ **Static** aus.

7. Geben Sie im Eingabefeld **IP-Adressen** die IP-Adresse dieser Verbindung passend zu ihrem lokalen Netzwerk in CIDR-Schreibweise ein (IP-Adresse gefolgt von einem Schrägstrich „/“ und der Anzahl der in der Subnetzmaske festgelegten Bits, beispielsweise 192.168.50.1/24).

8. Klicken Sie rechts auf \oplus , um Ihren Eintrag zur Liste der IP-Adressen hinzuzufügen.

9. Klicken Sie auf **Erstellen**.

Der Dialog **Netzwerk-Verbindung** schließt sich.

2.3.3 Netzwerk-Objekt erstellen

1. Navigieren Sie zu **Desktop > Desktop-Objekte > Netzwerke**.

2. Klicken Sie in der Leiste mit der Objektliste auf \oplus (Neuen Eintrag erstellen), um ein neues Netzwerk-Objekt zu erstellen.

Der Dialog **Netzwerk** öffnet sich. Damit können Sie eine Netzwerkverbindung konfigurieren.

3. Geben Sie im Eingabefeld **Name** einen Namen für das Netzwerk-Objekt ein.

4. Wählen Sie in der Drop-down-Liste **Interface** die Netzwerkverbindung aus, die Sie unter [Lokale Netzwerkverbindung konfigurieren](#) auf Seite 17 erstellt haben.

5. Geben Sie unter **Netzwerk-IP** die IP-Adresse Ihres lokalen Netzwerks ein.

6. Klicken Sie auf **Erstellen**.

Der Dialog **Netzwerk** schließt sich. Das neue Objekt wird zur Liste der verfügbaren Netzwerk-Objekte in der Objektleiste hinzugefügt.

Weitere Informationen finden Sie unter [Desktop-Objekte](#) auf Seite 100.

2.3.4 Firewall-Regeln für den Internetzugang konfigurieren

1. Richten Sie eine Verbindung zwischen dem Netzwerk-Objekt (siehe [Netzwerk-Objekt erstellen](#) auf Seite 17) und dem Internet-Objekt (siehe [Internet-Objekt erstellen](#) auf Seite 16) ein, die Sie in den vorigen Schritten erstellt haben:
 - a. Klicken Sie auf die Schaltfläche  in der Symbolleiste oben auf dem Desktop. Die Desktop-Objekte, die für diese Verbindung und mögliche weitere Verbindungen zwischen Desktop-Objekten ausgewählt werden können, werden durch gepunktete Kreise und Linien hervorgehoben.
 - b. Wählen Sie ein Netzwerk-Objekt als Quellobjekt für die Verbindung aus, indem Sie auf das entsprechende Desktop-Objekt klicken.
 - c. Wählen Sie ein Internet-Objekt als Zielobjekt für die Verbindung aus, indem Sie auf das entsprechende Desktop-Objekt klicken.

Sie werden automatisch zu **Desktop > Desktop-Verbindungen** weitergeleitet. Das Bearbeitungsfenster **Verbindung** öffnet sich.

Alternativ können Sie auf die Schaltfläche  im kreisförmigen Menü des Quellobjekts auf dem Desktop klicken und anschließend das Zielobjekt auswählen.

2. Richten Sie eine nach Ihren Bedürfnissen ausgerichtete Firewall-Regel mit HTTP und / oder HTTPS ein:
 - a. Auf der rechten Seite des Browserfensters erscheint eine Liste der Dienste, auf welche die Firewall-Regel angewendet werden kann. Diese Liste ist in Kategorien unterteilt, die Dienste mit ähnlichen Funktionen zusammenfassen.
Geben Sie in das Eingabefeld **Filter** `HTTP` oder `HTTPS` ein. Bereits während der Eingabe zeigt der Webclient diejenigen Dienste und Dienstgruppen an, die die eingegebenen Zeichen enthalten.
Um **HTTP** und **HTTPS** aus der Kategorie **Internet** hinzuzufügen, klicken Sie jeweils auf .
Die ausgewählten Dienste werden aus der Dienstausswahlliste entfernt und in der Tabelle **Regeln** angezeigt.
 - b. Klicken Sie auf **Erstellen**.
 - c. Der Dialog **Verbindung** schließt sich. Die neue Desktop-Verbindung wird zur Liste der verfügbaren Desktop-Verbindungen in der Objektleiste hinzugefügt.

Weitere Informationen finden Sie unter [Einstellungen für Firewall-Regeln](#) auf Seite 28.

2.3.5 Desktopkonfiguration aktivieren

1. Klicken Sie auf  **Aktivieren** in der Symbolleiste oben im Desktop, um Ihre Konfigurationsänderungen zu übernehmen.

Der Internetzugang über Ihre LANCOM R&S[®] Unified Firewall ist aktiviert.

2.4 Firmware-Update

Es gibt zwei verschiedene Möglichkeiten ein Firmware-Update auf einer LANCOM R&S[®] Unified Firewall durchzuführen.



Nach einem Firmware-Upgrade auf eine neue Major Release Version (etwa 10.4 auf 10.5) muss das Admin-Kennwort für das Webinterface und das Support-Passwort für die Konsole neu gesetzt werden. Dabei darf das neue Admin-Kennwort nicht dem bisherigen Admin-Kennwort entsprechen. Das neue Support-Kennwort kann wie das vorige Support-Passwort gesetzt werden.

Zur erfolgreichen Durchführung eines Online Firmware-Update muss sichergestellt sein, dass die verwendete Internetverbindung mindestens eine Download-Bandbreite von 1MBit/s zur Verfügung stellt.

1. Online Firmware-Update über die Web-Konfigurationsoberfläche:

- Öffnen Sie den Dialog **Firewall > Updates-Einst.**
- Hat die Unified Firewall ein neues Update bereits über ihren automatischen Suchmechanismus (siehe Registerkarte **Einstellungen**) gefunden, wird dieses in der Liste angezeigt und kann mit einem Klick auf die Schaltfläche **Installieren** durchgeführt werden.

Mit der Schaltfläche **Updates-Liste aktualisieren** können Sie die Suche nach einem Firmware-Update manuell anstoßen.

Updates-Einstellungen ✕

✓ Gespeicherte Version

Updates **Einstellungen** Verlauf

Filter

Name	Typ	Beschreibung	Neustart	Release-Datum	Status	Aktion / Abhängigkeiten
HU-01151	recommended	Patch 1	required	04.12.2019	new	Installieren
HU-01153	hotfix	Patch 2	required	05.02.2020	new	HU-01151

2. Manuelles Firmware-Update per '*.iso'-Firmwaredatei:

Die Durchführung eines manuellen Firmware-Update per *.iso-Konfigurationsdatei ist in [diesem Knowledge Base Artikel](#) beschrieben.



Beachten Sie, dass bei dieser Aktualisierungs-Variante die Lizenzierung Ihrer Unified Firewall nach der Übertragung von neuer Firmware und Backup-Datei zunächst gelöscht wird. Das Gerät befindet sich dann wieder im 30 Tage Testzeitraum!

Um das Gerät wieder zu lizenzieren, müssen Sie die Lizenzdatei, welche Sie bei der Registrierung Ihrer Lizenz erhalten haben erneut in das Gerät einspielen. Siehe auch Abschnitt [Lizenz](#) auf Seite 47.

3 Benutzeroberfläche

Die Abschnitte dieses Kapitels beschreiben die Elemente der Benutzeroberfläche Ihrer LANCOM R&S® Unified Firewall.

! Der LANCOM R&S® Unified Firewall-Webclient erfordert eine Bildschirmauflösung von mindestens 1024 × 786 Pixeln (XGA).

Wenn JavaScript aktiviert ist, werden die folgenden Browser ab der angegebenen Version unterstützt:

- > Google Chrome 10
- > Chromium 10
- > Mozilla Firefox 12

Elemente des Webclients auf Seite 20 bietet eine Übersicht der Hauptkomponenten des Webclients.

Symbole und Schaltflächen auf Seite 25 erklärt die Bedeutung der Symbole und Schaltflächen, die auf der Benutzeroberfläche und in diesem Handbuch häufig zur Anwendung kommen.

Einstellungen für Firewall-Regeln auf Seite 28 beschreibt, wie Sie eine Firewall-Regel für eine Verbindung zwischen zwei Desktopobjekten einrichten.

Menüreferenz auf Seite 30 gibt die Anordnung der Menüpunkte in der Navigationsleiste auf der linken Seite der Benutzeroberfläche wieder. Informationen zu den verfügbaren Optionen finden Sie im jeweiligen Abschnitt.

3.1 Elemente des Webclients

Der LANCOM R&S® Unified Firewall-Webclient hat ein standardmäßig in vier Bereiche unterteiltes Seitenlayout mit einer gemeinsamen Kopfzeile, einer Navigationsleiste links sowie einem Hauptinhaltsbereich (Desktop) und einem Infobereich rechts.

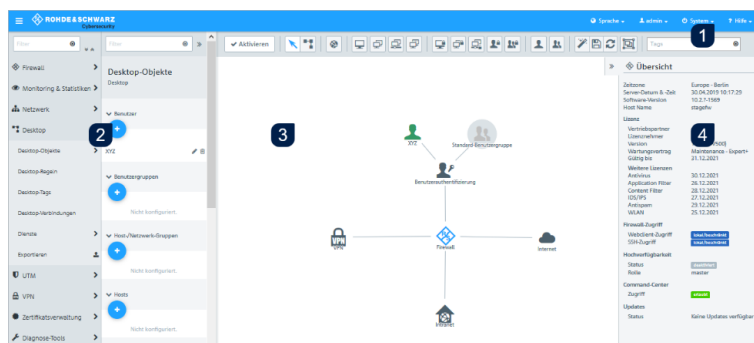

1. Kopfzeile
2. Navigationsbereich
3. Desktop
4. Infobereich

Abbildung 11: LANCOM R&S® Unified Firewall-Webclient

In den folgenden Abschnitten werden die in jedem Bereich angezeigten Informationen beschrieben.

3.1.1 Kopfzeile

Die Kopfzeile (1) enthält folgende Elemente (von links nach rechts):



Abbildung 12: Kopfzeile des LANCOM R&S® Unified Firewall-Webclients

1. ☰ Schaltfläche zum Ein- und Ausblenden der Navigationsleiste.
2. Rohde & Schwarz® Cybersecurity GmbH-Logo.
3. Sprachenmenü, mit dem Sie die Sprache des Webclients auswählen können.
4. Benutzermenü, mit dem Sie die aktuelle Sitzung beenden und zur Loginseite zurückkehren können.
5. Systemmenü, mit dem Sie LANCOM R&S® Unified Firewall herunterfahren, neu starten, auf die Werkseinstellungen zurücksetzen können oder einen Wiederherstellungspunkt auswählen. Bei einer Aktualisierung der Firmware wird automatisch ein Wiederherstellungspunkt gesetzt. Falls nach einer bestimmten Zeit nach der Aktualisierung keine Anmeldung erfolgt, dann wird ein Fehler angenommen und abhängig von Ihren Einstellungen die vorherige Version wieder aktiviert. Siehe auch [Update-Einstellungen](#) auf Seite 54.
6. Ein Hilfemenü mit Links auf die PDF-Version des LANCOM R&S® Unified Firewall Benutzerhandbuchs, die [LANCOM Support Knowledge Base](#) und einige Tutorial Videos.
7. Die Zeitangabe bis zum automatischen Logout aus dem Webclient.

Die Kopfzeile zeigt außerdem nicht gespeicherte Konfigurationsanpassungen an, wenn Sie ein Bearbeitungsfenster durch Drücken der [Esc]-Taste schließen. Wenn Sie ein Bearbeitungsfenster durch Klicken der Schaltfläche ✕ in der rechten oberen Ecke des Fensters schließen, werden nicht gespeicherte Änderungen nicht angezeigt.

-  Die aktuelle-Version des Benutzerhandbuchs der LANCOM R&S® Unified Firewall ist auch auf der Login-Seite verfügbar. Klicken Sie auf den Link **Benutzerhandbuch**, um auf die Datei zuzugreifen.

3.1.1.1 Hinweise zum automatischen Logout

Sie werden automatisch nach 10 Minuten Inaktivität ausgeloggt, d. h., wenn keine HTTP-Anfragen an den Server gesendet werden. Alle Aktionen, wie Öffnen eines Dialogs, Speichern von Einstellungen oder aktive Logs, die regelmäßig aktualisiert werden (z. B. das [Alarmprotokoll](#) auf Seite 61), veranlassen einen Neustart des Timers. Ausnahmen sind Hintergrundanfragen, durch die kein Neustart des Timers erfolgt.

-  Wenn Sie Einstellungen in einem Dialog ändern, Ihre Änderungen nicht speichern und den Dialog geöffnet lassen, werden Sie automatisch nach 10 Minuten ausgeloggt.

3.1.1.2 Mehrere angemeldete Administratoren

Mehrere Administratoren können zur gleichen Zeit am LANCOM R&S® Unified Firewall-Webclient angemeldet sein. Allerdings kann nur einer dieser Administratoren über Schreibrechte verfügen, also Änderungen an der Konfiguration vornehmen. Dies ist immer der zuerst angemeldete Administrator, alle anderen erhalten ausschließlich Leserechte. Falls sich der Administrator abmeldet, der aktuell über Schreibrechte verfügt, dann werden diese Rechte dem nächsten Administrator verliehen, der in der zeitlichen Abfolge der Anmeldungen der Nächste wäre. Dieser Administrator bekommt darüber eine entsprechende Meldung.

Bei der Anmeldung werden Sie darüber informiert, dass bereits eine Sitzung mit Schreibrechten aktiv ist. Falls Sie über Berechtigungen auf den Einstellungen der Administratoren verfügen, dann wird Ihnen auch eine Liste mit den zurzeit angemeldeten Administratoren angezeigt. Siehe auch [Einstellungen zu Administratoren](#) auf Seite 31 Sollten Sie sich mit einem bereits angemeldeten Account erneut anmelden, dann können Sie die existierende Sitzung beenden und somit

eine neue beginnen. Dies ist z. B. sinnvoll, wenn Sie ein Browserfenster einer Sitzung ohne Abmeldung einfach geschlossen hatten.

In der Kopfzeile wird angezeigt, ob Sie nur über eingeschränkte Berechtigungen verfügen.



Ein Administrator mit Schreibrechten wird ebenfalls in der Kopfzeile darüber informiert, wenn sich weitere Administratoren anmelden.







Durch einen Klick auf die jeweilige Meldung in der Kopfzeile können Sie auch die bei der Anmeldung angezeigte Meldung erneut aufrufen.

3.1.2 Navigationsbereich

Der Navigationsbereich (2) befindet sich auf der linken Seite des Webclients. Je nach Auswahl in der ersten Leiste wird rechts davon eine zweite Leiste angezeigt. Die Menüeinträge in der ersten Navigationsleiste bieten Zugriff auf die LANCOM R&S[®] Unified Firewall-Einstellungen. Die Objektleiste rechts davon wird nach Auswahl eines Menüeintrags in der Navigationsleiste angezeigt. Sie dient der Anzeige von Informationen zur aktuellen Desktopkonfiguration.

Beide Leisten enthalten oben ein **Filter**-Eingabefeld, das Ihnen dabei hilft, bestimmte Menüelemente oder Listeneinträge schneller zu finden. Die Funktion der Eingabefelder beschränkt sich auf die jeweilige Leiste, in der Sie sich befinden. Während Sie Ihren Suchbegriff in eines der Eingabefelder eintippen, grenzt Ihre LANCOM R&S[®] Unified Firewall die jeweilige Liste auf die Dienste ein, die die eingegebenen Zeichen enthalten. Klicken Sie im Eingabefeld auf , um die Sucheingabe zu entfernen und zur ungefilterten Ansicht der Leiste zurückzukehren.

In der rechten oberen Ecke der Navigationsleiste können Sie mit Klick auf  alle Menüs in der Navigationsleiste ausklappen und sie mit Klick auf  wieder einklappen. Sie können die Navigationsleiste mit einem Klick auf  in der Kopfzeile ausblenden. Weitere Informationen finden Sie unter [Kopfzeile](#) auf Seite 21.

Welche Informationen die Objektleiste anzeigt, hängt einerseits davon ab, welches Menüelement Sie in der Navigationsleiste ausgewählt haben und andererseits davon, wie viele Informationen Sie anzeigen lassen möchten. Sie können weitere Informationen ausklappen, indem Sie auf  klicken, oder die Menge der angezeigten Informationen reduzieren, indem Sie auf  in der rechten oberen Ecke dieses Felds klicken.

Einzelheiten zu den in jeder Ansicht verfügbaren Optionen finden Sie unter [Menüreferenz](#) auf Seite 30.

3.1.3 Desktop

Der Desktop (3) nimmt den größten Teil des Bildschirms unter dem Kopfzeilenbereich und rechts vom Navigationsbereich ein. Die hier angezeigten Knoten und Verbindungen hängen davon ab, welches Element in der Navigationsleiste oder auf dem Desktop ausgewählt ist.



Abbildung 13: Desktop des LANCOM R&S® Unified Firewall-Webclients

Auf dem Desktop sehen Sie eine Übersicht Ihres gesamten konfigurierten Netzwerkes. Sie können in diesem Bereich verschiedene Einstellungen bearbeiten oder Details zu einer Konfiguration einsehen.

Eine Symbolleiste oben auf dem Desktop bietet schnellen Zugriff auf häufig verwendete Funktionen (von links nach rechts):

1. Aktivierungsschaltfläche
2. Auswahlwerkzeug, Verbindungswerkzeug
3. Werkzeuge zum Erstellen von Objekten
4. Werkzeuge zum Speichern, Wiederherstellen und Anordnen von Objekten
5. Filter- / Suchwerkzeug

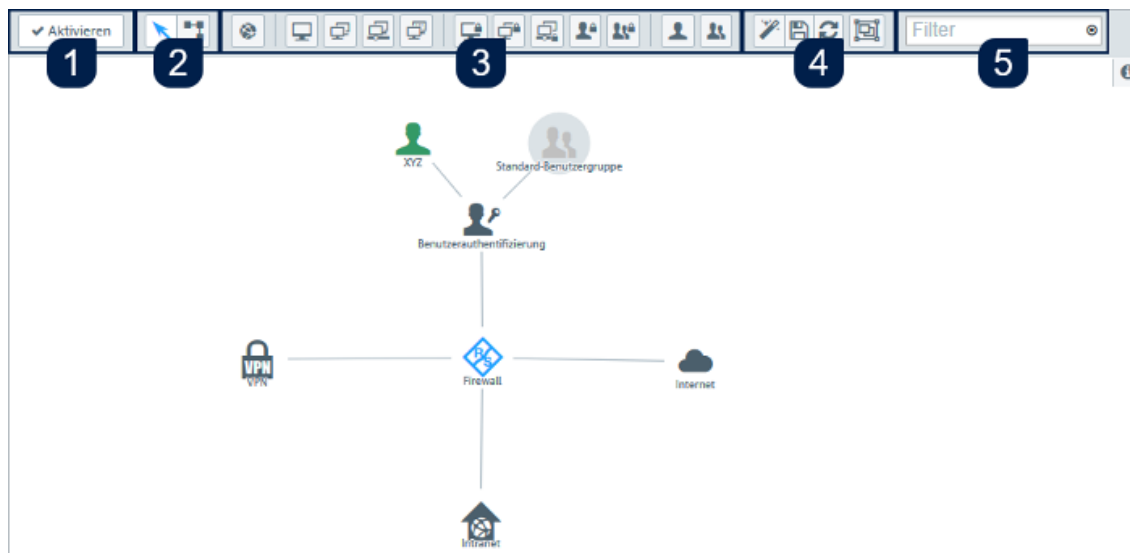
Alle Schaltflächen in der Symbolleiste verwenden Popup-Beschriftungen, wenn Sie den Mauszeiger darüber bewegen, um eine einfache Identifizierung zu ermöglichen.

Weitere Informationen finden Sie unter [Symbole und Schaltflächen](#) auf Seite 25.

3.1.3.1 Systemkonfiguration speichern (1)

Wenn sich die Systemkonfiguration ändert, wird die Schaltfläche **✓ Aktivieren** im ersten Abschnitt der Symbolleiste hervorgehoben und fordert Sie auf, Ihre Konfiguration zu ändern. Klicken Sie auf diese Schaltfläche, um auf dem Desktop vorgenommene Konfigurationsänderungen zu speichern und sie auf Ihrer LANCOM R&S® Unified Firewall zu aktivieren.

3.1.3.2 Desktop-Objekte auswählen oder verbinden (2)

Mit dem Auswahlwerkzeug können Sie alle Aktionen auf dem Desktop ausführen, etwa Objekte verschieben oder bestimmte Funktionen auswählen. Mit dem Verbindungswerkzeug können Sie Verbindungen zwischen zwei Desktop-Objekten anlegen oder bearbeiten. Weitere Informationen finden Sie unter [Einstellungen für Firewall-Regeln](#) auf Seite 28.

Wenn Sie mit der linken Maustaste auf ein Desktop-Objekt klicken, werden je nach Objekttyp verschiedene Schaltflächen in einem kreisförmigen Menü angezeigt. Mit diesen Schaltflächen können Sie die Einstellungen zu einem vorhandenen

Objekt anpassen und eine Verbindung zwischen zwei vorhandenen Objekten erstellen oder bearbeiten. Außerdem können Sie Objekte, die an ein anderes Objekt angehängt sind, verstecken oder entfernen, Objekte von einer bestimmten Stelle auf dem Desktop loslösen oder ein Objekt vom Desktop entfernen.

3.1.3.3 Desktop-Objekt erstellen (3)

Um ein Desktop-Objekt zu erstellen, klicken Sie auf die jeweilige Schaltfläche. Es öffnet sich ein Bearbeitungsfenster, in das Sie die für das Objekt erforderlichen Daten eingeben können.

3.1.3.4 Desktoplayout anpassen (4)

Sie können das Layout des Desktops anpassen, indem Sie Objekte an die gewünschte Stelle ziehen, wo sie dann automatisch angeheftet werden. Sie können das angepasste Layout speichern und wiederherstellen oder die Objekte automatisch anordnen lassen.

3.1.3.5 Desktop-Objekte suchen (5)

Mit dem Filter-Eingabefeld **Filter** im letzten Bereich der Symbolleiste können Sie Desktop-Objekte auf der Grundlage folgender Kriterien schnell identifizieren:

- > Name des Desktop-Objektes
- > Beschreibung
- > Tags
- > Verwendetes Interface inkl. Any- und Internet-Interface
- > IP-Adressen, IP-Netzwerke und IP-Bereiche
- > Benutzer- oder Benutzergruppennamen
- > Internet-Verbindungen
- > IPsec und VPN SSL Verbindungsnamen
- > verwendete lokale und remote Netzwerke in IPsec-Verbindungen

Es kann auch nach Desktop-Verbindungen gefiltert werden, aber aufgrund der Funktionsweise des Desktops können Verbindungen nur indirekt durch Anzeigen der verbundenen Desktop-Objekte angezeigt werden. Werte, nach denen gefiltert werden kann:

- > Service-Namen
- > Ports (bei Port-Bereichen wird zusätzlich zum Textfilter überprüft, ob der Suchtext eine Nummer ist und innerhalb des Portbereiches liegt)
- > verwendetes Protokoll (TCP, UDP, ICMP ...)
- > aktiviertes DMZ, für die DMZ verwendete externe IP-Adresse
- > aktivierter Proxy

Klicken Sie in das Eingabefeld, um eine Drop-down-Liste mit den Namen der möglichen Eingaben zu öffnen. Sie können entweder ein Element aus der Liste auswählen, um es in die Filtereingabe zu übernehmen, oder über das Eingabefeld nach einem bestimmten Element suchen. Für die Verbindungen werden Pseudo-Elemente angezeigt, die zum Auffinden von Verbindungen mit aktiviertem Proxy und DMZ hinzugefügt werden. Während Sie Ihre Suche in das Eingabefeld eintippen, zeigt Ihre LANCOM R&S® Unified Firewall nur Elemente der Drop-down-Liste an, die die eingegebenen Zeichen enthalten. Sie können beliebig viele Einträge in die Filtereingabe übernehmen, die jeweils „Oder“-Verknüpft werden. Groß- und Kleinschreibung wird nicht berücksichtigt.

Ihre LANCOM R&S® Unified Firewall schränkt die angezeigten Desktop-Objekte anhand der ausgewählten Filterkriterien ein. Desktopknoten entlang des Pfades vom **Firewall**-Stammknoten zu einem Knoten, der den ausgewählten Filterkriterien entspricht, werden immer angezeigt, selbst wenn keines Zwischenobjekte den Suchkriterien entspricht.

Klicken Sie auf  im Eingabefeld, um die Sucheingabe zu löschen und zur ungefilterten Listenansicht zurückzukehren. Weitere Informationen finden Sie unter [Desktop-Tags](#) auf Seite 113.

3.1.4 Infobereich

Der Infobereich (4) befindet sich auf der rechten Seite des Desktops.





Abbildung 14: Infobereich des LANCOM R&S® Unified Firewall-Webclients

Nach dem Login ist der Infobereich sichtbar und zeigt grundlegende Firewall-Informationen an.

Wählen Sie ein Desktop-Objekt aus, um dessen Informationen im Infobereich anzuzeigen, z. B.:

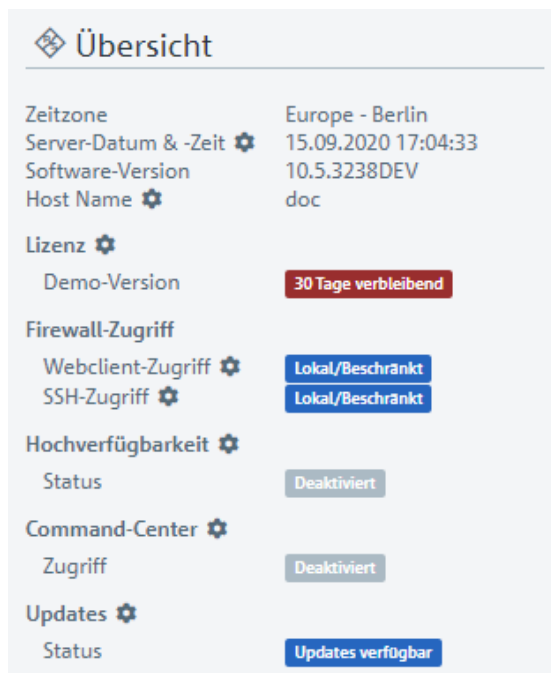
- > Beschreibung
- > Tags
- > IP-Adressen
- > Gruppenmitglieder
- > Aufgebaute VPN-Verbindungen

Die Menge und Art der angezeigten Informationen ist für die verschiedenen Arten von Desktop-Objekten (Hosts, Internet-Objekte, Benutzer, etc.) unterschiedlich. Dynamische Informationen (z. B. der Status einer VPN-Verbindung) werden periodisch automatisch aktualisiert.

Einträge mit  können Sie anklicken, um einen dazu passenden Einstellungsdialog zu öffnen.

Klicken Sie auf , um den Infobereich zu minimieren. Klicken Sie auf das **Info**-Icon, um den Infobereich wieder anzuzeigen.























 Sollten Einträge im Infobereich mit **not available** gekennzeichnet sein, verfügt der eingeloggte Nutzer nicht über entsprechende Rechte, diese Informationen einsehen zu können.





















3.2 Symbole und Schaltflächen



In diesem Abschnitt werden die gängigen Symbole und Schaltflächen erläutert, die auf der Benutzeroberfläche und im Verlauf dieses Handbuchs verwendet werden.

3 Benutzeroberfläche

Wenn Sie den Mauszeiger über die Schaltflächen bewegen, werden zur vereinfachten Identifizierung Pop-up-Beschriftungen angezeigt.

Symbol / Schaltfläche	Beschreibung
	Anzeigen oder Ausblenden der Navigationsleiste.
	Bewegen von Objekten oder Auswählen von Objekten oder Funktionen auf dem Desktop.
	Erstellen oder Bearbeiten einer Verbindung zwischen zwei Desktop-Objekten.
	Erstellen eines Internetobjekts.
	Erstellen eines Hosts.
	Erstellen einer Hostgruppe.
	Erstellen eines Netzwerks.
	Erstellen eines IP-Bereichs.
	Erstellen eines VPN-Hosts.
	Erstellen einer VPN-Gruppe.
	Erstellen eines VPN-Netzwerks.
	Erstellen eines VPN-Benutzers.
	Erstellen einer VPN-Benutzergruppe.
	Erstellen eines Benutzers.
	Erstellen einer Benutzergruppe.
	Verwerfen aller manuellen Layoutänderungen auf dem Desktop und Anwenden des automatischen Layouts.
	Speichern des aktuellen Desktop-Layouts.
	Wiederherstellen des zuletzt gespeicherten Desktop-Layouts. Wiederherstellen eines Backups. Wiederherstellen eines Zertifikats durch den Import eines neuen Zertifikats.
	Anpassen des gesamten Netzwerks an die Desktopgröße.
	Hebt ein Menüelement mit Einstellungen, die in der Navigationsleiste konfiguriert werden können, hervor. Hebt eine Tabellenspalte mit für einen Tabelleneintrag verfügbaren Aktionen hervor.
	Loslösen eines Desktop-Objekts, um es per Drag & Drop zusammen mit dem zugehörigen Desktopknoten über das Desktop zu bewegen.
	Anzeigen und Bearbeiten der Einstellungen für ein Desktop-Objekt, ein Listenelement oder einen Tabelleneintrag.
	Erstellen eines Listenelements oder eines Tabelleneintrags ausgehend von einer Kopie eines bestehenden Eintrags.

Symbol / Schaltfläche	Beschreibung
	Löschen eines Desktop-Objekts oder Listeneintrags aus dem System nach Bestätigen der Sicherheitsabfrage. Permanentes Widerrufen eines Zertifikats.
	Löschen einer benutzerdefinierten Firewall-Regel aus dem System. Entfernen einer Firewall-Regel mit vordefiniertem Dienst aus der Tabelle der Firewall-Regeln.
	Importieren eines Zertifikats oder einer Black- / Whitelist aus einer Datei. Signieren eines Certificate Signing Request.
	Exportieren eines Zertifikats oder einer Black- / Whitelist in eine Datei.
	Importieren eines Backups aus einer Datei.
	Exportieren eines Backups in eine Datei.
	Erstellen eines Listenelements in der Objektleiste.
	Ausklappen eines Menüelements in der Navigationsleiste, um untergeordnete Elemente anzuzeigen. Ausklappen einer Webfilterkategorie, um deren Unterkategorien anzuzeigen. Ausklappen einer Dienstkategorie für Firewall-Regeln, um untergeordnete Dienste anzuzeigen. Ausklappen einer Statistik oder Tabelle.
	Verbergen eines Menüelements in der Navigationsleiste, um untergeordnete Elemente anzuzeigen. Verbergen der Unterkategorien einer Webfilterkategorie. Verbergen der untergeordneten Dienste in einer Dienstkategorie für Firewall-Regeln. Verbergen einer Statistik oder Tabelle.
	Ausklappen detaillierterer Informationen in der Objektleiste.
	Reduzieren der Informationen in der Objektleiste.
	Einklappen aller Menüs in der Navigationsleiste. Erweitern eines Desktopknotens, um die damit verknüpften Desktop-Objekte anzuzeigen.
	Ausklappen aller Menüs in der Navigationsleiste. Einklappen eines Desktopknotens, um die damit verknüpften Desktop-Objekte zu verbergen.
	Zeigt an, dass ein Zertifikat noch gültig ist oder verschiebt ein nicht vertrauenswürdigen Proxy-CA in die Liste der vertrauenswürdigen Proxy-CAs.
	Zeigt an, dass ein Zertifikat ausgelaufen ist.
	Verifizieren eines Zertifikats.
	Temporäres Aussetzen eines Zertifikats oder einer CA.
	Reaktivieren eines ausgesetzten Zertifikats.
	Erneuern eines Zertifikats mit veränderter Gültigkeit.
	Schließen eines Pop-up-Fensters.

Symbol / Schaltfläche	Beschreibung
	Details eines Zertifikates ansehen.
	Zurücksetzen aller Suchkriterien eines Filters, um alle Ergebnisse anzuzeigen.
	Hiermit werden alle Objekte und Einstellungen gekennzeichnet, die durch die LANCOM Management Cloud (LMC) verwaltet werden. Diese können mit dem Webclient eingesehen, aber nicht bearbeitet werden. Durch die LMC verwaltete Objekte lassen sich nicht referenzieren. Somit kann z.B. ein durch die LMC erstelltes Application Filter-Profil nicht in einer selbst erstellten Desktop-Verbindung verwendet werden.

3.3 Einstellungen für Firewall-Regeln

Dieser Abschnitt beschreibt, wie Sie eine Firewall-Regel für eine Verbindung zwischen zwei Desktop-Objekten anlegen.

3.3.1 Einrichten einer Verbindung

Um eine Verbindung zwischen zwei Desktop-Objekten einzurichten, führen Sie die folgenden Schritte aus:

1. Klicken Sie auf die Schaltfläche  in der Symbolleiste oben auf dem Desktop.

Die Desktop-Objekte, die für diese Verbindung und mögliche weitere Verbindungen zwischen Desktop-Objekten ausgewählt werden können, werden durch gepunktete Kreise und Linien hervorgehoben.

2. Wählen Sie das Quellobjekt der Verbindung aus, indem Sie auf das entsprechende Desktop-Objekt klicken.
3. Wählen Sie das Zielobjekt für die Verbindung aus, indem Sie auf das entsprechende Desktop-Objekt klicken.

Der Teilbereich **Verbindung** öffnet sich. Darin werden, sofern zutreffend, bereits bestehende Firewall-Regeln für diese Verbindung angezeigt.

Alternativ können Sie auf die Schaltfläche  im kreisförmigen Menü des Quellobjekts auf dem Desktop klicken und anschließend das Zielobjekt auswählen.

3.3.2 Erstellen einer Firewall-Regel

Führen Sie die folgenden Schritte aus, um eine Firewall-Regel zu erstellen:

1. Wählen Sie im Tab **Regeln** des Bearbeitungsfensters **Verbindung** mindestens einen Dienst aus, auf den Sie die Firewall-Regel anwenden möchten.

Eine Liste der Dienste, auf die die Firewall-Regel angewendet werden kann, wird in der Leiste auf der rechten Seite des Browserfensters angezeigt. Die Leiste ist in Kategorien von Diensten mit einer jeweils ähnlichen Funktion eingeteilt. Die Kategorien können mit einem Klick auf das entsprechende Symbol ein- und ausgeklappt werden.

Weitere Informationen finden Sie unter [Symbole und Schaltflächen](#) auf Seite 25.

Mithilfe des **Filter**-Eingabefelds oben in der Leiste mit der Diensteauswahlliste können Sie schnell und einfach einen bestimmten Dienst oder eine bestimmte Dienstgruppe finden. Während Sie Ihren Suchbegriff in das Eingabefeld eintippen, zeigt Ihre LANCOM R&S® Unified Firewall nur diejenigen Dienste und Dienstgruppen an, die die eingegebenen Zeichen enthalten. Klicken Sie im Eingabefeld auf , um die Sucheingabe zu löschen und zur ungefilterten Listenansicht zurückzukehren.

- a. Es gibt zwei Möglichkeiten, Dienste zu einer Firewall-Regel hinzuzufügen:
 - > Um einen einzelnen Dienst hinzuzufügen, klicken Sie auf die Schaltfläche  vor dem jeweiligen Dienst in der Leiste mit der Diensteauswahlliste.

- Um alle Dienste einer Kategorie gleichzeitig hinzuzufügen, klicken Sie auf die Schaltfläche  (Gefilterte Dienste hinzufügen) direkt unter dem Titel der jeweiligen Kategorie.

Die ausgewählten Dienste werden in der Tabelle im Tab **Regeln** angezeigt.

- b. Um die Einstellungen für eine Firewall-Regel zu bearbeiten, klicken sie auf die Schaltfläche  (Klicken zum Bearbeiten dieser Regel).

Ein Bearbeitungsfenster für den jeweiligen Dienst öffnet sich.

2. Im Bearbeitungsfenster können Sie die folgenden Informationen einsehen und die folgenden Elemente der Firewall-Regel konfigurieren:

- a. Unter **Beschreibung** geben Sie zusätzliche Informationen zur Firewall-Regel für die interne Verwendung ein.
- b. Im Tab **Ports / Protokolle** können Sie einsehen, welche Ports und Protokolle zur Verwendung für den Dienst festgelegt wurden. Weitere Informationen finden Sie unter [Dienste](#) auf Seite 113.
- c. Im Tab **Zeitsteuerung** können Sie die Zeitspanne festlegen, während der die Firewall-Regel aktiv ist. Im Tab stehen die folgenden Optionen zur Verfügung:
 - Mit den Schiebereglern können Sie bestimmte Zeiten und Wochentage einstellen.
 - Klicken Sie auf **Immer an** – die Regel ist immer aktiv.
 - Klicken Sie auf **Immer aus** – die Regel ist immer inaktiv.
- d. Im Tab zu den Einstellungen unter **Erweitert** stehen die folgenden Optionen zur Verfügung:

Eingabefeld	Beschreibung
Proxy	<p>Für vordefinierte Firewall-Regeln mit vordefinierten Diensten, nur wenn die vordefinierten Dienste einen Proxy (HTTP, HTTPS, FTP, SMTP, SMTPS, IMAP, IMAPS, POP3 oder POP3S) erlauben: Setzen Sie den Haken in diesem Kontrollkästchen, um den Proxy für diese Regel zu aktivieren.</p> <p>Für Firewall-Regeln mit ausschließlich benutzerdefinierten Diensten: Wählen Sie einen Proxy für diese Regel aus der Drop-down-Liste aus. Um den Proxy zu entfernen, klicken Sie auf  auf der rechten Seite des ausgewählten Proxys.</p>
NAT	<p>Wählen Sie aus den folgenden Optionen:</p> <ul style="list-style-type: none"> ➤ Verbindungs-Einstellungen verwenden – Mit dieser Einstellung verwenden Sie die auf dem Reiter NAT vorgenommenen Einstellungen für Verbindungen für NAT. ➤ Servicespezifische-Einstellungen verwenden – Über diese Einstellung können sie die NAT-Einstellungen pro Service einstellen. Dazu werden die im Folgenden beschriebenen Einstellungen eingeblendet.
NAT / Masquerading	<p>Geben Sie für NAT / Masquerading die gewünschte Richtung an (<i>bidirektional</i>, <i>links-nach-rechts</i> oder <i>rechts-nach-links</i>) oder deaktivieren Sie (<i>Aus</i>) die Funktion für diese Regel, indem Sie die entsprechende Optionsschaltfläche auswählen. Die Standardeinstellung hängt von den für die Verbindung ausgewählten Quell- und Zielobjekten ab.</p>
NAT-Quell-IP	<p>Optional: Wenn Sie mehrere ausgehende IP-Adressen haben, geben Sie die IP-Adresse an, die für Source-NAT verwendet werden soll. Wenn Sie keine IP-Adresse angeben, wählt das System automatisch die Haupt-IP-Adresse des ausgehenden Interface aus.</p>
DMZ / Port-Weiterleitung für diesen Dienst aktivieren	<p>Ist ein einzelnes Hostobjekt Ziel der Firewall-Regel, können Sie den Haken in diesem Kontrollkästchen setzen, um eine DMZ und Port-Weiterleitung für diese Regel zu aktivieren.</p>
Externe IP-Adresse	<p>Optional: Geben Sie die Ziel-IP-Adresse des zu bearbeitenden Datenverkehrs an. Die DMZ-Regel wird nur auf diesen Datenverkehr angewandt. Diese IP-Adresse muss eine der IP-Adressen der Firewall sein.</p>

Eingabefeld	Beschreibung
Externer Port	Zeigt den ursprünglichen Ziel-Port des zu bearbeitenden Datenverkehrs abhängig von dem im Tab Ports / Protokolle festgelegten Port an.
Ziel-IP-Adresse	Zeigt die neue Ziel-IP-Adresse des Datenverkehrs (nach der Bearbeitung) an.
Ziel-Port	Optional: Geben Sie den Ziel-Port des Datenverkehrs (nach der Bearbeitung) an.

- e. Mit den Schaltflächen unten rechts im Bearbeitungsfenster können Sie Ihre Änderungen an einer vorhandenen Regel speichern (**OK**), die Bearbeitung einer vorhandenen Regel abbrechen (**Abbrechen**) und Ihre Änderungen verwerfen (**Zurücksetzen**).

Die konfigurierte Regel wird in der Tabelle im Tab **Regeln** angezeigt. Um eine Regel aus der Tabelle zu löschen, klicken Sie auf die Schaltfläche  (Klicken zum Löschen dieser Regel) in der letzten Spalte.

3. Weitere Informationen zu den Tabs **URL- / Content-Filter**, **Application Filter** und **NAT** finden Sie unter [Desktopverbindungen](#) auf Seite 99
4. Mit den Schaltflächen unten rechts im Bearbeitungsfenster können Sie das Bearbeitungsfenster schließen (**Schließen**), sofern Sie keine Änderungen vorgenommen haben, Ihre Änderungen speichern (**Speichern**) oder verwerfen (**Zurücksetzen**).
5. Klicken Sie auf  **Aktivieren** in der Symbolleiste oben im Desktop, um Ihre Konfigurationsänderungen zu übernehmen.

Weitere Informationen finden Sie unter [Symbole und Schaltflächen](#) auf Seite 25.

3.4 Menüreferenz

Dieses Referenzkapitel beschreibt die einzelnen Menüelemente in der Navigationsleiste links im Browserfenster. Ihre von LANCOM Systems erworbene Lizenz bestimmt, welche Menüelemente in Ihrer LANCOM R&S® Unified Firewall verfügbar sind. Die Funktionen, die in Ihrer LANCOM R&S® Unified Firewall-Lizenz nicht enthalten sind, werden in der Navigationsleiste ausgegraut angezeigt.

In den folgenden Abschnitten finden Sie Informationen zu den in jeder Ansicht verfügbaren Optionen.

3.4.1 Firewall

Nutzen Sie die Einstellungen unter  **Firewall**, um LANCOM R&S® Unified Firewall für Ihre lokale Umgebung anzupassen. Außerdem können Sie hier Zugriffsmöglichkeiten auf Ihre LANCOM R&S® Unified Firewall aus externen Netzwerken oder dem Internet einrichten und Ihre LANCOM R&S® Unified Firewall mit einem Command Center Server verbinden.

3.4.1.1 Administratoren

Legen Sie mithilfe der Einstellungen unter **Administratoren** Administratoren und deren Zugriff auf bestimmte Dienste fest.

Weiterführende Informationen zu Administratoren finden Sie in den folgenden Abschnitten.

3.4.1.1.1 Übersicht Administratoren

Navigieren Sie zu **Firewall > Administratoren**, um die Liste der derzeit im System angelegten Administratoren in der Objekteiste anzuzeigen.

Mit der Schaltfläche  über der Liste können Sie neue Administratoren hinzufügen.

In der erweiterten Ansicht zeigt die Spalte **Name** den Namen des Administrators an. Die Spalte **Admin** zeigt einen der folgenden Statusindikatoren an:

- Grün – Der Administrator hat Zugriff auf den Webclient.
- Orange – Der Administrator hat keinen Zugriff auf den Webclient.

Mit den Schaltflächen in der letzten Spalte können Sie die Einstellungen für einen vorhandenen Administrator einsehen und bearbeiten. Außerdem können Sie mithilfe der Schaltflächen einen neuen Administrator ausgehend von einer Kopie eines vorhandenen Administrators anlegen oder einen Administrator aus dem System löschen.

Weitere Informationen finden Sie unter [Symbole und Schaltflächen](#) auf Seite 25

3.4.1.1.2 Einstellungen zu Administratoren

Unter **Firewall > Administratoren** können Sie einen neuen Administrator hinzufügen, oder einen vorhandenen Administrator bearbeiten.



Der Standardbenutzer `admin` kann nicht gelöscht oder umbenannt werden. Außerdem können die Zugriffsrechte dieses Benutzers auf den Webclient nicht widerrufen werden.

Im Bearbeitungsfenster **Administrator** können Sie die folgenden Elemente konfigurieren:

Eingabefeld	Beschreibung
Name	Geben Sie einen eindeutigen Namen für den Administrator ein.
Beschreibung	Optional: Geben Sie zusätzliche Informationen zum Administrator für die interne Verwendung ein.

Im Tab **Client-Zugang** :

Eingabefeld	Beschreibung
Web-Client-Zugriff	Setzen Sie den Haken in diesem Kontrollkästchen, um dem Administrator Zugriff auf den Webclient zu gewähren.
Kennwort	Für neu hinzugefügte Administratoren, nur wenn der Haken im Kontrollkästchen Web-Client-Zugriff gesetzt ist: Geben Sie ein Passwort ein und bestätigen Sie es. Für bearbeitete Administratoren, nur wenn der Haken im Kontrollkästchen Ändern gesetzt ist: Geben Sie ein Passwort ein und bestätigen Sie es.
Ändern	Optional und für bearbeitete Administratoren, nur wenn der Haken im Kontrollkästchen Web-Client-Zugriff gesetzt ist: Setzen Sie den Haken in diesem Kontrollkästchen, um das Passwort des Administrators zu ändern.
Zeige Passwort	Optional und für neu hinzugefügte Administratoren, nur wenn der Haken im Kontrollkästchen Web-Client-Zugriff gesetzt ist: Setzen Sie den Haken in diesem Kontrollkästchen, um das Passwort zu verifizieren. Optional und für bearbeitete Administratoren, nur wenn der Haken im Kontrollkästchen Ändern gesetzt ist: Setzen Sie den Haken in diesem Kontrollkästchen, um das Passwort zu verifizieren.
Kennwort-Änderung erforderlich nach nächster Anmeldung	Optional und für neu hinzugefügte Administratoren, nur wenn der Haken im Kontrollkästchen Web-Client-Zugriff gesetzt ist: Wenn Sie den Haken in diesem Kontrollkästchen setzen, muss der Benutzer sein Passwort nach der nächsten Anmeldung ändern. Optional und für bearbeitete Administratoren, nur wenn der Haken im Kontrollkästchen Ändern gesetzt ist: Wenn Sie den Haken in diesem Kontrollkästchen setzen, muss der Benutzer sein Passwort nach der nächsten Anmeldung ändern.

Im Tab **Webclient-Rechte** können Sie festlegen, welche Aktionen der Administrator in bestimmten Bereichen des Webclients ausführen darf.

Treffen Sie eine Auswahl aus den folgenden Berechtigungen, indem Sie die entsprechende Optionsschaltfläche auswählen.

- > **Verboten** – Der Administrator hat keinen Zugriff auf den angegebenen Bereich des Webclients.
- > **Lesen / Öffnen** – Der Administrator kann die Elemente im angegebenen Bereich des Webclients öffnen und lesen, kann aber keine Änderungen daran vornehmen.
- > **Schreiben / Ausführen** – Der Administrator hat vollen Zugriff auf die Elemente im angegebenen Bereich des Webclients.



Die Schaltflächen rechts unten im Bearbeitungsfeld hängen davon ab, ob Sie einen neuen Administrator hinzufügen oder einen bestehenden bearbeiten. Klicken Sie für einen neu konfigurierten Administrator auf **Erstellen**, um ihn zur Liste der verfügbaren Administratoren hinzuzufügen, oder auf **Abbrechen**, um Ihre Änderungen zu verwerfen. Zum Bearbeiten eines vorhandenen Administrators klicken Sie auf **Speichern**, um den neu konfigurierten Administrator zu speichern, oder auf **Zurücksetzen**, um Ihre Änderungen zu verwerfen.

Wenn Sie Änderungen vorgenommen haben, können Sie diese mit den Schaltflächen unten rechts im Bearbeitungsfenster speichern (**Speichern**) oder verwerfen (**Zurücksetzen**). Andernfalls können Sie das Fenster schließen (**Schließen**).

3.4.1.2 Allgemeine Einstellungen

Navigieren Sie zu **Firewall > Allgemeine Einstellungen**, um ein Bearbeitungsfenster zu öffnen, in dem Sie einige zentrale Einstellungen für Ihre LANCOM R&S® Unified Firewall vornehmen können.

Im Bearbeitungsfenster **Allgemeine Einstellungen** können Sie die folgenden Elemente konfigurieren:

Eingabefeld	Beschreibung
Hostname	Hostname der Firewall.
Domain	Domain der Firewall. Falls die Firewall mit einem Active Directory verbunden ist, dann sollte hier die entsprechende Active Directory Domain eingetragen werden.
Nutzungs-Statistiken senden	Informationen über die Auslastung und den Zustand der Firewall aufzeichnen und an die LANCOM Systems GmbH übertragen.  Es werden keine persönlichen Informationen und keine Bestandteile des über die Firewall erfolgten Datenverkehrs übertragen.
Absturzberichte senden	Im Fehlerfall allgemeine Informationen zum Systemzustand, zur aktuellen Systemkonfiguration und zum aufgetretenen Fehler an die LANCOM Systems GmbH übertragen.  Die Daten werden nur zur Fehleranalyse verwendet und anschließend wieder gelöscht. Es erfolgt keine Weitergabe irgendwelcher Daten an Dritte.

Wenn Sie Änderungen vorgenommen haben, können Sie diese mit den Schaltflächen unten rechts im Bearbeitungsfenster speichern (**Speichern**) oder verwerfen (**Zurücksetzen**). Andernfalls können Sie das Fenster schließen (**Schließen**).

3.4.1.3 Backup

Ihre LANCOM R&S® Unified Firewall speichert Einstellungen in Konfigurationsdateien, die jedes Mal automatisch erstellt werden, wenn Einstellungen über den Webclient angepasst werden. Mithilfe der Optionen unter **Backup** können Sie regelmäßige Backups der aktuellen Systemkonfiguration konfigurieren, manuell ein Backup der aktuellen Systemkonfiguration erstellen und vorherige Konfigurationen wiederherstellen.

 Backups können erstellt werden, sobald eine Lizenz importiert wurde (also nicht während der 30-tägigen Probezeit).

Weiterführende Informationen zu Backups finden Sie in den folgenden Abschnitten.

3.4.1.3.1 Einstellungen für automatische Backups

Mit den Einstellungen unter **Auto-Backup** können Sie eine Verbindung zu einem entfernten Backup-Server erstellen, auf dem Sie automatisch erstellte Backups speichern möchten. Außerdem können Sie in diesem Teilbereich die Intervalle für das automatische Backup der Firewall-Konfiguration festlegen. Die Anzahl und Intervalle der Backup-Erstellung sind unbegrenzt.



Bevor Sie fortfahren, vergewissern Sie sich, dass Sie die Zeitzone ihrer LANCOM R&S® Unified Firewall wie unter [Zeiteinstellungen](#) auf Seite 53 beschrieben festgelegt haben. Andernfalls werden die Backups nach der Zeitzone „Europa – Berlin (CET/UTC +1)“ anstatt der von Ihnen in den Einstellungen für automatische Backups festgelegten Zeitzone erstellt.

Navigieren Sie zu **Firewall > Backup > Auto-Backup**, um ein Bearbeitungsfenster zu öffnen, in dem Sie die Einstellungen für automatische Backups anzeigen und anpassen können.

Im Teilbereich unter **Auto-Backup** können Sie die folgenden Elemente konfigurieren:

Eingabefeld	Beschreibung
Server-Adresse	Geben Sie die IP-Adresse des entfernten Backup-Servers ein, auf dem Sie automatisch erstellte Backups speichern möchten.
Benutzername	Geben Sie den Benutzernamen für den entfernten Backup-Server ein.
Kennwort	Geben Sie, falls erforderlich, das Benutzerpasswort für den entfernten Backup-Server ein.
Zeige Passwort	Optional: Setzen Sie den Haken in diesem Kontrollkästchen, um das Benutzer-Passwort zur Überprüfung anzuzeigen.
Server-Typ	Wählen Sie die entsprechende Optionsschaltfläche aus, um das zum Hochladen der Backups auf den Server genutzte Netzwerkprotokoll zu definieren. Diese Option ist standardmäßig auf FTP gesetzt, bei Bedarf können Sie die Einstellungen aber auch auf SCP ändern.
Dateiname	Geben Sie einen Namen für automatisch erstellte Backup-Dateien ein.
Verschlüsselungs-Passwort	Geben Sie ein Passwort für die Verschlüsselung der Backup-Dateien ein. Das Passwort muss aus bis zu 32 Zeichen bestehen (erlaubt sind Buchstaben mit Ausnahme von ä, ö, ü und ß, Zahlen und die Sonderzeichen \ -] [/ . , ~ ! @ # \$ % ^ * () _ + : ? > < } {).
Zeige Verschlüsselungs-Passwort	Optional: Wählen Sie dieses Kontrollkästchen, um das Verschlüsselungs-Passwort zu verifizieren.
Optionen	Wählen Sie die entsprechende Optionsschaltfläche aus, um festzulegen, was an die Dateinamen angefügt wird, um die Backups zu unterscheiden. Diese Option ist standardmäßig auf Aktuelles Datum an Dateinamen anhängen gesetzt, bei Bedarf können Sie die Einstellungen aber auch auf den anderen Wert ändern: <ul style="list-style-type: none"> > Aktuelles Datum an Dateinamen anhängen – Das Datum und der Zeitstempel der Erstellung des Backups werden an den Namen angefügt (z. B. Backup_20171130-1527.gp). Da sich diese Dateinamen niemals wiederholen, können alte Backup-Dateien nicht versehentlich überschrieben werden. > Max. Datei-Anzahl – Eine Nummer (Backupnummer) wird an den Namen angefügt. Geben Sie die maximale Anzahl zu speichernder Backup-Dateien an, indem Sie eine Zahl im Eingabefeld unter dieser Option eingeben. Diese Option ist standardmäßig auf 20 Einträge gesetzt. Wenn die festgelegte Anzahl erreicht ist, wird wieder von vorne gezählt und die jeweils älteste Backup-Datei wird automatisch überschrieben.
Zeitsteuerung	Legen Sie fest, wie oft die Firewall-Konfiguration automatisch gesichert wird. Klicken Sie in das Eingabefeld unter Beginn , um Datum und Zeitpunkt des ersten automatisch erstellten Backups festzulegen. Wenn Sie auf das Eingabefeld klicken, öffnet sich ein Pop-up-Fenster mit einem Kalender und Eingabefeldern, mit dem Sie

Eingabefeld	Beschreibung
	<p>Datum und Uhrzeit ändern können. Sie können das Datum im Format MM/TT/JJJJ eingeben oder im Auswahlfenster ein Datum auswählen. Optional können Sie die Uhrzeit im Format hh:mm:ss eingeben.</p> <p>Unter Intervall und Unit, können Sie angeben, wie oft die Konfiguration automatisch gesichert wird. Bestimmen Sie das Intervall, indem Sie mit den Pfeiltasten nach oben oder unten navigieren, oder geben Sie eine Zahl ein. Diese Option ist standardmäßig auf 1 Einträge gesetzt. Wählen Sie daraufhin eine Einheit aus der Drop-down-Liste aus. Diese Option ist standardmäßig auf <code>Tage</code> gesetzt, Sie können die Einstellungen jedoch bei Bedarf auf einen der anderen Werte setzen:</p> <ul style="list-style-type: none"> > Einmalig > Stunden > Tage > Monate <p>Klicken Sie auf Hinzufügen, um den Zeitplan zur Liste hinzuzufügen.</p> <p>Sie können einzelne Einträge in den Listen bearbeiten oder löschen, indem Sie auf die entsprechende Schaltfläche neben einem Eintrag klicken. Weitere Informationen finden Sie unter Symbole und Schaltflächen auf Seite 25.</p> <hr/> <p> Wenn Sie einen Zeitplan bearbeiten, erscheint auf der rechten Seite des Eintrags ein Haken. Sie müssen Ihre Änderung zunächst mit diesem Haken bestätigen, bevor Sie die Einstellungen für das Zertifikat speichern können.</p>

Um die Verbindung zum konfigurierten Backup-Server zu überprüfen, klicken Sie auf die Schaltfläche **Server-Einstellungen testen** unten links im Bearbeitungsfenster. Das System versucht daraufhin, eine Testdatei (`file_name_test`) auf dem Backup-Server zu speichern. War dieser Test erfolgreich, wird eine Textdatei auf dem Server gespeichert und ein Pop-up-Fenster mit einer Erfolgsmeldung erscheint. Nach dem Test können Sie diese Textdatei löschen.

Wenn Sie Änderungen vorgenommen haben, können Sie diese mit den Schaltflächen unten rechts im Bearbeitungsfenster speichern (**Speichern**) oder verwerfen (**Zurücksetzen**). Andernfalls können Sie das Fenster schließen (**Schließen**).

Klicken Sie auf  **Aktivieren** in der Symbolleiste oben im Desktop, um Ihre Konfigurationsänderungen zu übernehmen.

3.4.1.3.2 Exportieren eines Backups

Mit den Einstellungen unter **Exportieren** können Sie ein manuelles Backup der aktuellen Firewall-Konfiguration erstellen und exportieren. Nutzen Sie diese Funktion zum Beispiel, um eine Konfiguration nach einer Systemaktualisierung neu zu laden.

Navigieren Sie zu **Firewall > Backup > Export**, um ein Bearbeitungsfenster zu öffnen, in dem Sie ein manuelles Backup im GP-Dateiformat erstellen und auf ihren Rechner übertragen können, sodass Sie die gespeicherte Konfiguration bei Bedarf zu einem späteren Zeitpunkt wiederherstellen können.

Im Bearbeitungsfenster **Exportieren** können Sie die folgenden Elemente konfigurieren:

Eingabefeld	Beschreibung
Verschlüsselungs-Passwort	Geben Sie ein Passwort für die Verschlüsselung der Backup-Datei ein und bestätigen Sie es. Das Passwort muss aus bis zu 32 Zeichen bestehen. Erlaubt sind Buchstaben mit Ausnahme von ä, ö, ü und ß, Zahlen und die Sonderzeichen <code>\-] [/ . , ~ ! @ # \$ % ^ * () _ + : ? > < } { .</code>
Zeige Passwort	Optional: Setzen Sie den Haken in diesem Kontrollkästchen, um das Passwort zu verifizieren.

Eingabefeld	Beschreibung
Backup-Passwort verwenden	Optional: Setzen sie den Haken in diesem Kontrollkästchen, wenn Sie das Passwort für die Verschlüsselung automatischer Backup-Dateien (siehe Einstellungen für automatische Backups auf Seite 33) übernehmen möchten, statt ein neues Passwort einzugeben.

Klicken Sie auf **Exportieren**, wenn Sie die Backup-Datei exportieren möchten. Klicken Sie ansonsten auf **Abbrechen**, um das Bearbeitungsfenster zu schließen.

3.4.1.3.3 Importieren eines Backups

Mit LANCOM R&S® Unified Firewall können Sie eine zuvor heruntergeladene Backup-Datei hochladen, um die Systemkonfiguration wiederherzustellen (z. B. nach einer Neuinstallation).

Navigieren Sie zu **Firewall > Backup > Import**, um eine Firewall-Konfiguration aus einer zuvor erstellten Backup-Datei aufzurufen und zu aktivieren.



Um eine automatisch erstellte Backup-Datei hochzuladen, die auf dem Backup-Server gespeichert ist, müssen Sie die Backup-Datei zunächst vom Backup-Server auf Ihren lokalen Datenträger übertragen.

Im Bearbeitungsfenster **Importieren** können Sie die folgenden Elemente konfigurieren:

Eingabefeld	Beschreibung
Backupdatei	Klicken Sie auf Auswählen , um die Suchfunktion des lokalen Datenträgers zu öffnen. Wählen Sie auf Ihrem lokalen Datenträger eine Backup-Datei im GP-Dateiformat zur Übertragung aus. Klicken Sie auf Öffnen , um die Suchfunktion des lokalen Datenträgers zu schließen. Der Name der Backup-Datei erscheint im Feld.
Kennwort	Geben Sie das Verschlüsselungs-Passwort ein, das Sie für den Export der Datei gewählt haben.
Zeige Passwort	Optional: Setzen Sie den Haken in diesem Kontrollkästchen, um das Passwort zu verifizieren.

Klicken Sie auf **Importieren**, wenn Sie die Backup-Datei importieren möchten. Klicken Sie ansonsten auf **Abbrechen**, um das Bearbeitungsfenster zu schließen.

War der Upload erfolgreich, erscheint eine Erfolgsmeldung. Bestätigen Sie den Neustart des Systems, indem Sie auf **Neustarten** klicken. Das System wird neu gestartet, Sie werden ausgeloggt und die Login-Seite Ihrer LANCOM R&S® Unified Firewall öffnet sich. Geben Sie Ihre Login-Daten ein und klicken Sie auf **Anmelden**. Der Webclient erscheint.

3.4.1.4 Command Center

Mit dem LANCOM R&S® UF Command Center können Sie mehrere LANCOM R&S® Unified Firewall-Geräte in einer Anwendung administrieren.

Navigieren Sie zu **Firewall > Command-Center**, um ein Bearbeitungsfenster zu öffnen, in dem Sie Ihre LANCOM R&S® Unified Firewall über eine VPN-Verbindung mit einem LANCOM R&S® UF Command Center-Server verbinden können.



Um die VPN-Verbindung herzustellen, benötigen Sie VPN-Zertifikate für alle Geräte, die von derselben Zertifizierungsstelle (CA) signiert wurden. Es empfiehlt sich daher, die VPN-Zertifizierungsstelle und die VPN-Zertifikate an einem Standort zu verwalten und die VPN-Zertifikate von dort an alle weiteren Standorte zu exportieren.

Weitere Informationen zur Erstellung, zum Exportieren und zum Importieren von Zertifikaten finden Sie unter [Zertifikate](#) auf Seite 167.

Im Bearbeitungsfenster **Command-Center** können Sie die folgenden Elemente konfigurieren:

Eingabefeld	Beschreibung
I/O	Ein Schiebeschalter gibt an, ob die Verbindung zum LANCOM R&S®UF Command Center derzeit aktiv (I), oder inaktiv (O) ist. Mit einem Klick auf den Schiebeschalter können Sie den Status der Verbindung ändern. Die Verbindung zum LANCOM R&S®UF Command Center ist standardmäßig inaktiv.
Host	Geben Sie den Hostnamen oder die IP-Adresse ein, unter dem / der das LANCOM R&S®UF Command Center von der LANCOM R&S®Unified Firewall erreichbar sein soll.
Port	Geben Sie die Port-Nummer ein, unter der das LANCOM R&S®UF Command Center erreichbar ist (üblicherweise Port-Nummer 11940).
Command-Center CA	Wählen Sie die CA, von der das Zertifikat für das LANCOM R&S®UF Command Center signiert wurde, aus der Drop-down-Liste aus.
Firewall-Zertifikat	Wählen Sie das VPN-Zertifikat für die LANCOM R&S®Unified Firewall aus der Drop-down-Liste aus.
Breite/Länge	Optional: Geben Sie die Koordinaten des Standorts Ihrer LANCOM R&S®Unified Firewall in Dezimalgradnotation ein, z. B. 53.555483. Die Koordinaten werden verwendet, um Ihre LANCOM R&S®Unified Firewall auf einer Karte im LANCOM R&S®UF Command Center anzuzeigen.

Wenn Sie Änderungen vorgenommen haben, können Sie diese mit den Schaltflächen unten rechts im Bearbeitungsfenster speichern (**Speichern**) oder verwerfen (**Zurücksetzen**). Andernfalls können Sie das Fenster schließen (**Schließen**).

3.4.1.5 E-Mail-Einstellungen

Die E-Mail-Einstellungen sind die Voraussetzung für die Nutzung des Benachrichtigungs-Systems. Über dieses können Sie entweder sofort oder regelmäßig in aggregierter Form per E-Mail Nachrichten über bestimmte Benachrichtigungstypen erhalten. Näheres hierzu unter [Benachrichtigungs-Einstellungen](#) auf Seite 57.

Navigieren Sie zu **Firewall > E-Mail-Einstellungen**, um ein Bearbeitungsfenster zu öffnen, in dem Sie die entsprechenden Daten für Absender und Verschlüsselung der Nachrichten konfigurieren können. Optional sind Einstellungen für einen Relay-Server möglich, wenn die E-Mails nicht direkt versendet werden können.

Im Bearbeitungsfenster **E-Mail-Einstellungen** können Sie die folgenden Elemente konfigurieren:

Eingabefeld	Beschreibung
I/O	Ein Schiebeschalter gibt an, ob die E-Mail-Einstellungen derzeit aktiv (I), oder inaktiv (O) sind. Mit einem Klick auf den Schiebeschalter können Sie den Status ändern.
Absender-Adresse	Absender-E-Mail-Adresse des Firewall-Systems.
Verbindungssicherheit	Wählen Sie eine der möglichen Optionen <i>Keine</i> , <i>TLS</i> oder <i>StartTLS</i> .
Remote-Zertifikat verifizieren	Falls dieses angegeben wird, dann verifiziert die Firewall das Zertifikat des Zielservers bzw. Relays.
S/MIME-Zertifikat	Falls dieses angegeben wird, dann verschlüsselt die Firewall alle ausgehenden E-Mails mit dem Public Key des gewählten Zertifikats.

Im Tab **Relay** können Sie Vorgaben für die folgenden Elemente konfigurieren:

Eingabefeld	Beschreibung
Server	Adresse des E-Mail-Servers.
Port	Port des E-Mail-Servers.
Benutzername	Name, mit dem die Firewall sich beim E-Mail-Server anmeldet.
Passwort	Passwort, mit dem die Firewall sich beim E-Mail-Server anmeldet.

Um die vorgenommenen Einstellungen zu testen, können Sie über die Schaltfläche **Test-Mail versenden** eine E-Mail versenden. Es wird ein Dialog geöffnet, in dem Sie eine **Empfänger-Adresse** angeben können und dann über die Schaltfläche **Versenden** diese abschicken.

! Beachten Sie, dass, falls ein Relay Server verwendet wird, die darauffolgende Status-Nachricht nur Auskunft darüber gibt, ob die E-Mail vom Relay Server akzeptiert wurde. Kann der Relay Server die Nachricht nicht zustellen, ist das nur auf dem Relay Server zu sehen.

Wenn Sie Änderungen vorgenommen haben, können Sie diese mit den Schaltflächen unten rechts im Bearbeitungsfenster speichern (**Speichern**) oder verwerfen (**Zurücksetzen**). Andernfalls können Sie das Fenster schließen (**Schließen**).

3.4.1.6 Management-Bericht

Navigieren Sie zu **Firewall > Management-Bericht**, um einen Bericht über die aktuelle Desktopkonfiguration und einige Statistiken zu erstellen und diesen auf Ihren Computer zu übertragen.

Im Fenster **Management-Bericht** können Sie zwischen den Dateiformaten PDF, HTML und CSV wählen, indem Sie die entsprechende Optionsschaltfläche auswählen. Bei dem Format CSV werden die Tabellen als einzelne CSV-Dateien erstellt und zusammengepackt als ZIP-Datei zum Speichern angeboten. So wird eine eventuelle Weiterverarbeitung der Daten vereinfacht.





Abbildung 15: Management-Bericht – Einstellungen für den Bericht

Im Bereich **Kategorien** können Sie die folgenden Elemente konfigurieren:

Eingabefeld	Beschreibung
Desktop-Konfiguration	Die Exportdatei enthält ein Abbild des aktuellen Desktops und eine Tabelle mit allen konfigurierten Firewall-Regeln, inklusive zusätzlicher Informationen wie NAT, DMZ, IP-Adressen der Hostobjekte und dem Inhalt der Beschreibungsfelder der konfigurierten Desktop-Objekte und -Verbindungen.

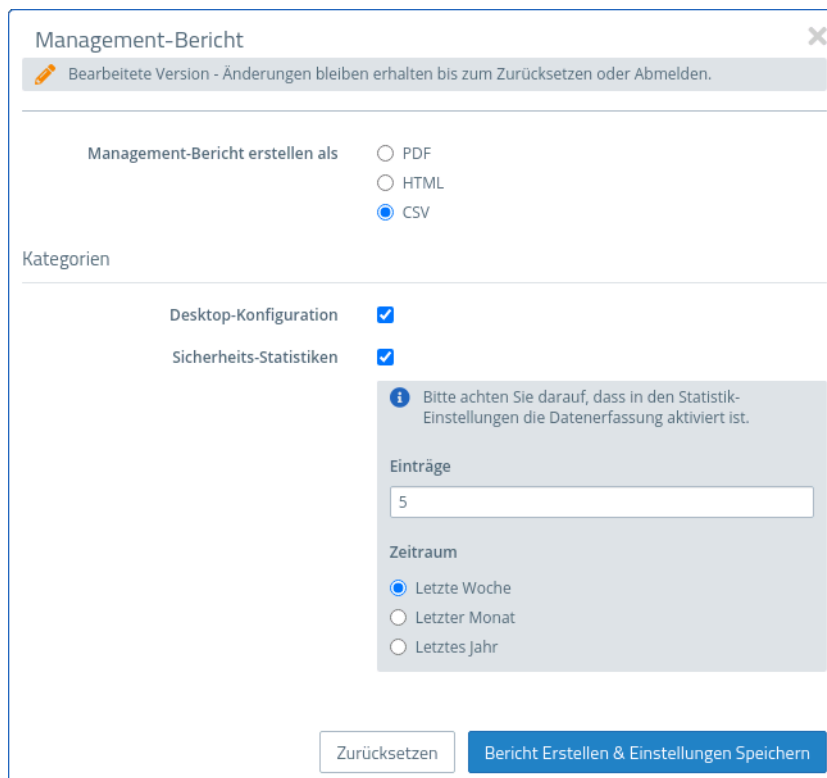
Eingabefeld	Beschreibung
	<p> Desktop-Objekte werden nur mit eingeschlossen, wenn sie mit anderen Desktop-Objekten verknüpft sind.</p>
<p>Sicherheits-Statistiken</p>	<p> Voraussetzung für die Erzeugung von Statistiken ist, dass unter Monitoring & Statistiken > Einstellungen mindestens der Wert „Statistiken führen“ für die Ereignis-Typen eingestellt wurde.</p> <p>Beinhaltet die Statistiken, die auch unter dem Menüpunkt Monitoring & Statistiken > Statistiken > Übersicht verfügbar sind, sowohl als Graph als auch als Tabelle:</p> <ul style="list-style-type: none"> > Blockierte Verbindungen > Blockierter Inhalt > Top aufgerufene Domains > Top blockierte Domains > Top Traffic pro Quelle <p>Wenn Sicherheits-Statistiken aktiviert sind, können weitere Einstellungen vorgenommen werden:</p> <ul style="list-style-type: none"> > Anzahl der Einträge (diese Einstellung gilt nur für die Toplisten) > Zeitraum, Festlegung des zu erfassenden Zeitraums beginnend mit dem aktuellen Zeitpunkt

Klicken Sie auf **Bericht erstellen**, wenn Sie die Exportdatei erstellen und übertragen möchten. Ihre Einstellungen werden gesichert und ein Dateiname mit einem Datumspräfix (YYYY-MM-DD_HH-mm) vorgeschlagen. Klicken Sie ansonsten auf **Zurücksetzen**, um die Einstellungen auf die zuletzt gespeicherten Einstellungen zurück zu setzen.



Blocked Connections

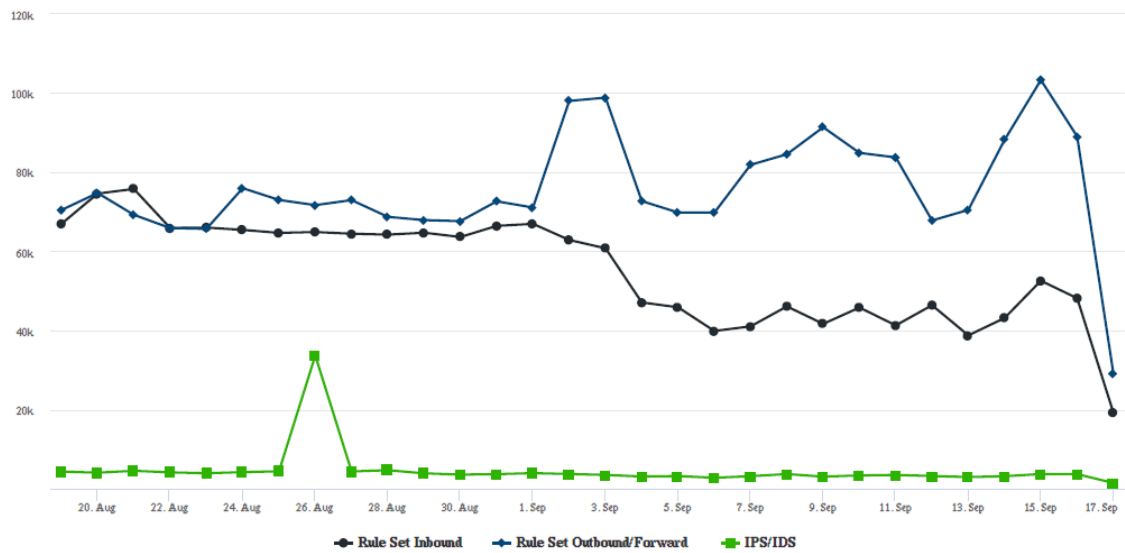

Date	Rule Set Inbound	Rule Set Outbound/Forward	IPS/IDS
17. Sep	19272	29097	1559
16. Sep	48169	88978	3784
15. Sep	52570	103212	3815
14. Sep	43177	88127	3261
13. Sep	38790	70447	3052

Abbildung 16: Beispiel aus einem Management-Bericht



Desktop Configuration

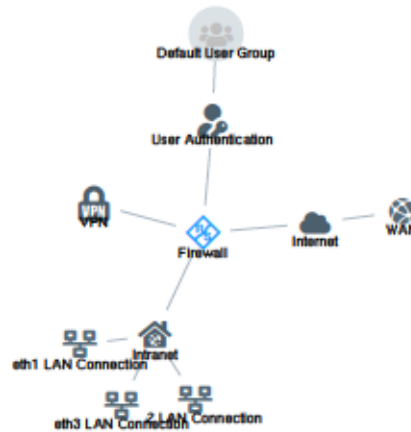

Source	Action	NAT	Destination	Service	Rule Settings	Connection Settings
eth2 LAN Connection 10.10.21.0/24	→	→	WAN eth0 WAN Connection	IMAP4 143 TCP	Proxy: IMAP4	Webfilter: Sex: Content Filter Kriminelles: Content Filter Werbung: Content Filter
	→	→		POP3s 995 TCP	Proxy: POP3S	
	→	→		SMTP 25 TCP	Proxy: SMTP	
	→	→		IMAP4s 993 TCP	Proxy: IMAP4S	
	→	→		POP3 110 TCP	Proxy: POP3	
	→	→		SMTPs 465 TCP	Proxy: SMTPS	
	→	→		HTTPS 443 TCP	Proxy: HTTPS	
	→	→		HTTP 80 TCP	Proxy: HTTP	
eth1 LAN Connection 10.10.20.0/24	→	→	WAN eth0 WAN Connection	HTTPS 443 TCP	Proxy: HTTPS	Webfilter: Sex: Content Filter Kriminelles: Content Filter Werbung: Content Filter
	→	→		HTTP 80 TCP	Proxy: HTTP	

Abbildung 17: Beispiel aus einem Management-Bericht

3.4.1.7 Hochverfügbarkeit

Mit den Einstellungen unter **Firewall > Hochverfügbarkeit** können Sie zwei unabhängige LANCOM R&S® Unified Firewall-Systeme in einer Master- / Slave-Konfiguration über ein dediziertes Interface verbinden. Das sogenannte HA-Cluster bietet eine Ausfallsicherungsfunktion. Falls das Master-Gerät ausfällt, übernimmt das Standby-Gerät (Slave) dessen Aufgaben.

Die Master- und Slave-Systeme werden über ein Cluster-Interconnect-Kabel verbunden, über das sie miteinander kommunizieren und den Status des verbundenen Systems überwachen können. Die Konfiguration des Slave-Geräts wird mit der des Master-Geräts synchronisiert. Auf dem Slave-Gerät werden bestimmte Regeln angewandt, die Netzwerk-Kommunikation ausschließlich mit dem Master-Gerät erlauben. Falls das Slave-System kein „Heartbeat“-Signal vom Master empfängt, übernimmt es die Rolle des Master-Systems (z. B. im Fall von Stromausfällen oder Hardwareausfällen / -abschaltung).



Im Fall einer solchen Übernahme durch das Slave-Gerät entfernt dieses die spezifischen Blockaden und sendet eine Gratuitous-ARP-Anfrage. Der mit der LANCOM R&S® Unified Firewall verbundene Switch muss den

ARP-Befehl-erlauben. Möglicherweise dauert es einige Sekunden, bis das Client-Gerät im Netzwerk seinen ARP-Cache aktualisiert hat und der neue Master erreichbar ist.

Die folgende Abbildung zeigt eine typische Netzwerkumgebung mit einer redundanten Master- / Slave-Konfiguration für die Hochverfügbarkeit.



Abbildung 18: Beispiel-Netzwerk für Hochverfügbarkeit

! Hochverfügbarkeit ist nicht für die Produktmodelle LANCOM R&S® Unified Firewall UF-50 und UF-100 verfügbar.

In den folgenden Abschnitten finden Sie weiterführende Informationen zu Hochverfügbarkeit.

3.4.1.7.1 Einstellungen für Hochverfügbarkeit

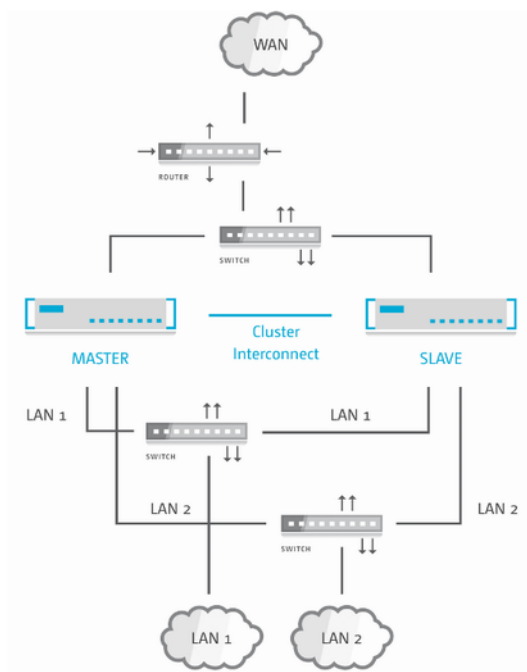
Mit den Einstellungen unter **Hochverfügbarkeit** können Sie die Verbindungsparameter für die Master- / Slave-Konfiguration anpassen.



Für die Hochverfügbarkeit sind zwei identische Systeme des gleichen Hardwaretyps (z. B. UF-200 mit UF-200 oder UF-500 mit UF-500) und mit der gleichen Softwareversion erforderlich. Außerdem benötigen Sie ein freies Netzwerk-Interface (NIC) auf beiden Systemen, das von keinem anderen Interface (z. B. VLAN oder Bridge) und keiner anderen Netzwerkverbindung verwendet wird. Weitere Informationen finden Sie unter [Interfaces](#) auf Seite 86 und [Netzwerkverbindungen](#) auf Seite 71. Für die Cluster-Verbindung muss in beiden Systemen das gleiche NIC verwendet werden.

Das Master-System synchronisiert seine anfängliche Konfiguration und alle späteren Konfigurationsänderungen auf das Slave-System, um sicherzustellen, dass bei einem Ausfall die gleiche Konfiguration angewendet wird.

! Hochverfügbarkeit kann nur aktiviert werden, wenn keine Prozesse (wie z. B. Aktualisierungen oder Backups) im Hintergrund laufen.

Navigieren Sie zu **Firewall > Hochverfügbarkeit**, um die Hochverfügbarkeitsfunktion einzurichten.

Im Bearbeitungsfenster **Hochverfügbarkeit** können Sie die folgenden Elemente konfigurieren:

Eingabefeld	Beschreibung
I/O	Ein Schiebeschalter gibt an, ob Hochverfügbarkeit derzeit aktiv (I) oder inaktiv (O) ist. Indem Sie auf den Schiebeschalter klicken, können Sie den Status der Hochverfügbarkeit ändern. Hochverfügbarkeit ist standardmäßig deaktiviert.
Status	<p>Zeigt den Status der Hochverfügbarkeit der LANCOM R&S® Unified Firewall an. Folgende Status sind möglich:</p> <ul style="list-style-type: none"> > Deaktiviert – Hochverfügbarkeit ist auf dieser Firewall nicht aktiviert. > Keine Verbindung – Hochverfügbarkeit ist auf dieser Firewall aktiviert, die andere Firewall ist jedoch nicht erreichbar. > Nicht synchronisiert – Hochverfügbarkeit ist auf dieser Firewall aktiviert, die andere Firewall ist erreichbar, die Konfiguration des Master-Systems ist allerdings noch nicht auf das Standby-System (Slave) synchronisiert worden. > Synchronisiert und bereit – Hochverfügbarkeit ist auf dieser Firewall aktiviert. Die andere Firewall ist erreichbar und synchronisiert. > Update wird installiert – Hochverfügbarkeit ist auf dieser Firewall aktiviert. Die andere Firewall ist erreichbar. Beide Systeme werden gerade aktualisiert. <hr/> <p> Der Updatevorgang beinhaltet mehrere Schritte, die in den Update-Einstellungen und im Infobereich ersichtlich sind.</p>
Initiale Rolle	<p>Wählen Sie die entsprechende Optionsschaltfläche aus, um die Rolle der LANCOM R&S® Unified Firewall im HA-Cluster festzulegen.</p> <ul style="list-style-type: none"> > Master – LANCOM R&S® Unified Firewall ist aktiv und synchronisiert seine Konfiguration mit LANCOM R&S® Unified Firewall als Slave. > Slave – LANCOM R&S® Unified Firewall ist nicht aktiv (d. h. nicht aus dem Webclient erreichbar), empfängt aber die Konfiguration des Master und ist für die Übernahme vorbereitet.
HA-Interface	<p>Wählen Sie aus der Drop-down-Liste das Interface aus, das für die HA-Cluster-Kommunikation verwendet werden soll. Dieses Interface ist nicht für andere Firewall-Dienste nutzbar.</p> <hr/> <p> Für die Cluster-Vernetzung muss das gleiche NIC in beiden LANCOM R&S® Unified Firewall-Systemen verwendet werden.</p>
Lokale IP	<p>Geben Sie die IP-Adresse, die Sie dem HA-Interface auf ihrer LANCOM R&S® Unified Firewall zuweisen wollen, in CIDR-Schreibweise ein (IP-Adresse gefolgt von einem Schrägstrich „/“ und der Anzahl der in der Subnetzmaske festgelegten Bits, beispielsweise 192.168.50.1/24).</p>
Remote-IP	<p>Geben Sie die IP-Adresse ein, unter der die LANCOM R&S® Unified Firewall die andere LANCOM R&S® Unified Firewall des HA-Clusters erreichen kann.</p>

 **Lokale IP** und **Remote-IP** müssen sich im selben Subnetz befinden. HA-Cluster-Kommunikation über geroutete Netzwerke wird nicht unterstützt.

Wenn Sie Änderungen vorgenommen haben, können Sie diese mit den Schaltflächen unten rechts im Bearbeitungsfenster speichern (**Speichern**) oder verwerfen (**Zurücksetzen**). Andernfalls können Sie das Fenster schließen (**Schließen**).

Klicken Sie auf  **Aktivieren** in der Symbolleiste oben im Desktop, um Ihre Konfigurationsänderungen zu übernehmen.

- ⓘ Bevor Sie das Slave-System mithilfe des Cluster-Verbindungskabels mit dem Master verbinden und Hochverfügbarkeit im Slave-System konfigurieren, muss die Konfiguration des Master-Systems vollständig und aktiviert sein.

Verbinden Sie das Slave-System mit den gleichen „WAN“ und „LAN“ Netzwerkkomponenten wie das Master-System (siehe [Abbildung 18: Beispiel-Netzwerk für Hochverfügbarkeit](#) auf Seite 41).

- ⓘ Nur das Master-System kann über den Webclient erreicht und konfiguriert werden.

Wenn Sie die Konfiguration der Hochverfügbarkeit anpassen möchten (zum Beispiel, um das HA-Interface zu ändern), deaktivieren Sie zunächst die Hochverfügbarkeit und nehmen Sie daraufhin Ihre Konfigurationsänderungen vor. Aktivieren Sie die Hochverfügbarkeit erneut mit der neuen Konfiguration.

Um die Firewalls mit dem LANCOM R&S[®]UF Command Center verwalten zu können, ist es nicht notwendig, beide Firewalls separat zu konfigurieren. Bei aktivierter Hochverfügbarkeit werden die Einstellungen des LANCOM R&S[®]UF Command Center über den Slave-Knoten synchronisiert, sodass das LANCOM R&S[®]UF Command Center nur einmal konfiguriert werden muss. Weitere Informationen finden Sie unter [Command Center](#) auf Seite 35.

Damit die Hochverfügbarkeitsfunktion zuverlässig funktioniert, müssen die Zeiteinstellungen beider Firewalls synchron sein. Sobald Sie die Hochverfügbarkeitsfunktion aktivieren, wird die Zeiteinstellung automatisch wie folgt eingerichtet:

1. NTP-Client und -Server werden auf beiden Firewalls aktiviert.
2. Die Cluster-Link-IPs werden zu beiden Knoten der NTP-Server-Liste hinzugefügt.

Weitere Informationen dazu finden Sie unter [Zeiteinstellungen](#) auf Seite 53.

Um das Slave-System aus der Hochverfügbarkeitskonfiguration zu entfernen und es als eigenständiges System zu betreiben, klicken Sie den Schiebeschalter, um die Hochverfügbarkeitsfunktion zu deaktivieren. Damit werden die Konfigurationseinstellungen des Slave-Systems und die IP-Adressen der Netzwerk-Interfaces auf Werkseinstellungen zurückgesetzt.

- ⓘ Möglicherweise stehen die Standard-IP-Adressen des Slave nach Zurücksetzen auf Werkseinstellungen mit den Master-IP-Adressen im Konflikt. Weitere Informationen finden Sie unter [Inbetriebnahme](#) auf Seite 7. Kontaktieren Sie in diesem Fall den Support, um die Master-Einstellungen entsprechend rekonfigurieren zu lassen, bevor Sie die Hochverfügbarkeitsfunktion deaktivieren.

3.4.1.7.2 Arbeitsweise der Hochverfügbarkeitsfunktion

In diesem Kapitel erfahren Sie, wie Sie Hochverfügbarkeit für Ihre LANCOM R&S[®] Unified Firewall einrichten und bedienen.

Initiale Einrichtung

Zur Verwendung der Hochverfügbarkeitsfunktion benötigen Sie eine dedizierte Cluster-Verbindung für die Kommunikation zwischen zwei Firewalls. Diese Verbindung ist für die korrekte Arbeitsweise der Hochverfügbarkeit essentiell. Verwenden Sie deshalb ein redundantes Interface, z. B. ein gebündeltes Interface, das durch Link Aggregation bereitgestellt wird.

- ⓘ Folgende Interfaces sind als Cluster-Verbindung nicht verwendbar: VLAN, WLAN, PPP, Bridge-Interface.

Verwenden Sie einen Switch, um die Cluster-Verbindung aufzuteilen und somit das Master-System und das Slave-System über SNMP nahtlos überwachen zu können.

Synchronisierung

In diesem Kapitel erhalten Sie Informationen über die Synchronisierung des Master- und Slave-Systems im Rahmen der HA-Konfiguration, des Connection Tracking, der Protokolle und Statistiken sowie Einschränkungen bei der Synchronisierung.

Konfiguration

Alle Konfigurationsänderungen werden mit dem Slave-System synchronisiert. Während des Synchronisierungs- und Aktivierungsprozesses wird die Hochverfügbarkeitsfunktion als **Nicht synchronisiert** angezeigt. Ein Rollenwechsel während der Synchronisierung kann zu Verlust von Daten oder Konfigurationsänderungen führen.

Die Konfigurationsänderungen werden mit einer Verzögerung von 15 Sekunden synchronisiert, um unnötige Aktivierungen im Slave-System zu vermeiden.

Klicken Sie auf  **Aktivieren** in der Symbolleiste oben im Desktop, um eine vollständige Synchronisierung zu starten.

Connection Tracking

Verbindungsbasierte Protokolle, wie TCP, werden in der Firewall getrackt. Die Tracking-Tabellen werden automatisch mit dem Slave-System synchronisiert. Dadurch bleiben die Verbindungen auch nach einem Rollenwechsel erhalten, z. B. während eines Downloadvorgangs.

Protokolle und Statistiken

Ihre LANCOM R&S[®] Unified Firewall synchronisiert die Protokoll- und Statistikdatenbanken zwischen dem Master- und Slave-System. Die Protokolle des Slave-Systems werden nicht gespeichert, da auf die Slave-Datenbank nur Leserechte bestehen.

Einschränkungen

Die UTM-Features speichern den Status aller Verbindungen, die die Firewall passieren.

Beispiel: Die DPI-Engine speichert Metadaten von bereits analysierten Paketen, bis die Verbindung endet.

Ihre LANCOM R&S[®] Unified Firewall synchronisiert diesen Verbindungsstatus nicht, speichert diesen aber im Speicher des Master-Systems. Nach einem Rollenwechsel werden alle Verbindungen, die von den UTM-Systemen analysiert wurden, unterbrochen.

Beispiel: Bei der DPI-Engine führt der Verlust der Metadaten dazu, dass neue Pakete zu einer alten Verbindung als unbekannt abgelehnt werden.

Rollenwechsel

Für die Aktiv-Passiv-Hochverfügbarkeitsfunktion bietet die LANCOM R&S[®] Unified Firewall-Lösung die folgenden Rollen:

➤ Master-System

Das Master-System verarbeitet aktiv den Netzwerkverkehr. Der Master ist außerdem verantwortlich für die Weitergabe aller Konfigurations- und Statusänderungen an den Slave, sodass beide Systeme synchron bleiben.

➤ Slave-System

Das Slave-System ist ein passives System und fungiert als sofort einsetzbarer Ersatz, um bei Ausfall des Master dessen Aufgaben übernehmen zu können. Der Slave erkennt Konfigurations- und Statusänderungen, wendet diese an und aktiviert sie.

Sobald die Firewall fehlerhaft arbeitet, z. B. aufgrund von Hardware- oder Kernelfehlern, stellt die Hochverfügbarkeitsfunktion eine reibungslose Übernahme der Funktionen durch den Slave sicher. Damit werden Netzausfälle verhindert. Der Übergang wird durch Senden von Gratuitous-ARP-Paketen an alle Hosts in jeder Broadcast-Domäne der Firewall ermöglicht. Diese Hosts lernen, dass die IP-Adressen ab sofort durch den neuen Master beantwortet werden.

 Die Verwendung der Hochverfügbarkeitsfunktion ist sinnvoll, wenn Sie Ihre Firewalls mit neuerer Hardware ohne Ausfallzeiten ausstatten möchten, z. B. mit Netzwerkmodulen oder SSD-Festplatten.

Lizenzierung

Ihre LANCOM R&S® Unified Firewall-Geräte müssen mit einer digitalen Lizenz für jedes Gerät lizenziert werden. Falls Sie zwei LANCOM R&S® Unified Firewall-Geräte erworben haben, um diese in einer Hochverfügbarkeitsumgebung zu verwenden, erhalten Sie nur eine Lizenz. Beide Firewalls müssen bereits während der Lizenzierung als Hochverfügbarkeits-Cluster konfiguriert und in Betrieb genommen werden. Andernfalls kann die Firewall die Lizenz ablehnen.

Update

Die Installation eines Updates kann in einer Hochverfügbarkeitsumgebung mit hoher Zuverlässigkeit und ohne Ausfallzeiten durchgeführt werden, auch wenn das Update fehlschlägt.

 Erstellen Sie eine Sicherung Ihrer Konfiguration, bevor Sie ein Update durchführen. Weitere Informationen zu Updates finden Sie unter [Update-Einstellungen](#) auf Seite 54.

Der Master steuert den Updatevorgang automatisch wie folgt:

1. Downloaden des Updates oder Upgrades.

Dieser Schritt wird übersprungen, falls Sie das Update oder Upgrade bereits heruntergeladen haben, oder falls Sie das Firmware-Update manuell auf der Firewall installiert haben, z. B. in einer Offline-Umgebung.

2. Synchronisieren des Updates oder Upgrades mit dem Slave-System über die Cluster-Verbindung.

3. Installation auf dem Slave-System.

Der Master initiiert die Installation des Updates oder Upgrades auf dem Slave-System. Im Fehlerfall arbeitet der Master wie gewohnt weiter, und der Updatevorgang wird abgebrochen. Kontaktieren Sie in diesem Fall den Support, da ab diesem Zeitpunkt Ausfallzeiten möglich sind.

4. Installation auf dem Slave-System

Nach der Installation des Updates auf dem Slave wird es auf dem Master-System installiert.

 Automatische Updates sind bei aktivierter Hochverfügbarkeitsfunktion nicht erlaubt, um Datenverlust oder Netzwerkausfall zu vermeiden, da nach einer fehlerhaften Updateinstallation ein erfolgreicher Rollenwechsel nicht gewährleistet werden kann.

Wenn beide Systeme nicht synchronisiert sind, können Updates nicht gestartet werden.

Update mit Neustart

Die meisten Updates erfordern einen Neustart nach der Installation. Ein Neustart in einer Hochverfügbarkeitsumgebung steuert einen Rollenwechsel an. Wir empfehlen deshalb die Betreuung des Updates durch einen Administrator.

Der Master steuert den Updatevorgang mit Neustart wie folgt:

1. Downloaden des Updates.

2. Synchronisieren des Updates mit dem Slave-System über die Cluster-Verbindung.

3. Installation auf dem Slave-System.

4. Neustart des Slave.

Der Slave startet sich automatisch nach erfolgreicher Installation neu.

5. Warten auf Bestätigung durch den Benutzer.

Der Webclient fordert den Administrator auf, den Updatevorgang fortzusetzen. Fehler, die vor diesem Schritt auftreten, können behoben werden. Wenden Sie sich an den Support, falls Sie hierzu Unterstützung benötigen.

6. Installation auf dem Slave-System.

7. Neustart des Masters.

Der Master startet sich automatisch nach erfolgreicher Installation neu. Der Rollenwechsel erfolgt bei Neustart.

Upgrade

Um ein Upgrade zu installieren, startet sich Ihre LANCOM R&S® Unified Firewall neu. Der Neustart steuert die Upgrade-Installation an, durch die das System mit der neuen Version neu aufgesetzt wird. Auch bei einem Upgrade wird ein Rollenwechsel angesteuert. Wir empfehlen deshalb die Betreuung des Upgradevorgangs durch den Administrator.

Der Master steuert den Upgradevorgang wie folgt:

1. Downloaden des Updates oder Upgrades.
2. Synchronisieren des Updates oder Upgrades mit dem Slave-System über die Cluster-Verbindung.
3. Installation auf dem Slave-System.
4. Upgrade des Slave-Systems.

Das Slave-System startet sich neu und startet die Upgrade-Installation automatisch.

5. Warten auf Bestätigung durch den Benutzer.

Der Webclient fordert den Administrator auf, den Updatevorgang fortzusetzen. Fehler, die vor diesem Schritt beim Slave-System auftreten, können behoben werden. Wenden Sie sich an den Support, falls Sie hierzu Unterstützung benötigen.

6. Installation auf dem Master-System.
7. Upgrade des Master-Systems.

Der Master startet sich automatisch nach erfolgreicher Installation neu und startet die Upgrade-Installation automatisch. Der Rollenwechsel erfolgt mit dem Neustart.

Synchronisierung

Vor der Updateinstallation deaktiviert Ihre LANCOM R&S® Unified Firewall die Synchronisierung, um die Konfiguration des Slave-Systems nach Installation einer neuen Version abzusichern. Alle Änderungen, die Sie nach Beginn der Update-Installation vorgenommen haben, werden erst nach erfolgreichem Update gespeichert.

 Während des Upgrades synchronisiert Ihre LANCOM R&S® Unified Firewall die Protokolle und Statistiken von der alten zur neuen Version.

3.4.1.7.3 Monitoring

Falls sich ein Gerät offline schaltet und sich nicht selbständig wieder verbinden kann, z. B. aufgrund von Hardwareproblemen, muss der Administrator schnellstmöglich reagieren und das Problem beheben oder das fehlerhafte Gerät ersetzen. Ein Cluster, der nicht korrekt arbeitet, kann Ausfallzeiten nicht vermeiden. Deshalb ist es notwendig, die Firewalls bei aktivierter Hochverfügbarkeitsfunktion zu überwachen. Dies kann folgendermaßen erfolgen:

> Webclient

Sie können die Hochverfügbarkeitsfunktion im *Infobereich* und im Hochverfügbarkeitsmenü (siehe *Hochverfügbarkeit* auf Seite 40) überwachen. Welche Firewall aktuell als Master konfiguriert ist, entnehmen Sie aus der lokalen IP-Adresse.

> SNMP

SNMP ist der Standard für das Monitoring der Firewall. Informationen zur Konfiguration der Firewall und Hinweise zum Download der notwendigen MIB-Dateien entnehmen Sie *SNMP-Einstellungen* auf Seite 66. SNMP-Anfragen an die Firewall helfen Ihnen, die aktive Firewall zu identifizieren, indem Sie die IP-Adresse der Cluster-Verbindung ablesen.

 Die Überwachung des Slave-Knotens kann nur über die Cluster-Verbindung erfolgen. Um auf diese Schnittstelle zugreifen zu können, verwenden Sie einen Switch, wie in *Initiale Einrichtung* auf Seite 43 beschrieben.

> Remote Syslog-Server

Sie können einen entfernten Syslog-Server verwenden, um Hochverfügbarkeitsereignisse zu überwachen, da Clustermeldungen in den Syslog-Protokollen enthalten sind. Rollenwechsel werden klar protokolliert. Die IP-Adresse des Masters können Sie ebenfalls aus den Protokollen entnehmen.

 Die Protokolle des Slave-Knotens werden nicht an den entfernten Syslog-Server gesendet. Die Protokolle des Masterknotens sind ausreichend, um die wichtigsten Informationen zu erhalten.

➤ Command Center

Verwenden Sie das LANCOM R&S[®]UF Command Center, um den Hochverfügbarkeitsstatus mehrerer Firewalls zu überwachen, sowie Lizenzstatus und Hardwareressourcen zu prüfen.

3.4.1.8 Lizenz

Die genauen Funktionen Ihrer LANCOM R&S[®]Unified Firewall Software sind abhängig von der Lizenz, die Sie von Ihrem Lieferanten erworben haben.

Folgende Features sind einzeln mit der erworbenen Lizenzdatei lizenzierbar:

- Antispam (UTM-Lizenz)
- Antivirus (UTM-Lizenz)
- Application-Filter
- Contentfilter
- IDS/IPS (UTM-Lizenz)
- WLAN

Navigieren Sie zu **Firewall > Lizenz**, um den **Lizenzmanager** zu öffnen, mithilfe dessen Sie die Gültigkeitsdauer Ihrer LANCOM R&S[®]Unified Firewall-Lizenz und zusätzliche Funktionslizenzen einsehen oder neue Lizenzen hochladen können.

 Beim ersten Start nach der Lieferung oder nach einer Neuinstallation läuft die LANCOM R&S[®]Unified Firewall für 30 Tage als Testversion. Während des Testzeitraums können Sie kein Backup erstellen. Nach Ablauf des Testzeitraums bleibt die Firewall weiterhin mit Ihrer Konfiguration erhalten. Die UTM-Features werden deaktiviert und Sie können keine Änderungen mehr speichern.

Das System prüft in regelmäßigen Abständen die Ablaufdaten der Lizenzen in der Lizenzdatei. Läuft eine Lizenz ab oder endet der Testzeitraum, werden alle lizenzierbaren Funktionen deaktiviert, bis Sie eine neue Lizenz über den Webclient hochladen. Nach Ablauf der Lizenz wird Web- und E-Mail-Verkehr blockiert oder fortan ungefiltert durch die LANCOM R&S[®]Unified Firewall geleitet. Im ersten Fall sehen Sie sofort, daß Sie eine neue Lizenz herunterladen müssen, wenn Ihre aktuell verwendeten Lizenzdaten ausgelaufen sind. Wenn Sie das System nach Lizenzablauf in einem unsicheren Modus betreiben, werden Sie nur auf der Benutzeroberfläche der LANCOM R&S[®]Unified Firewall benachrichtigt. Sie können dieses im **Lizenzmanager** konfigurieren:

End-Of-License-Verhalten

- Web- und Mailverkehr**
- Webzugriffe auf eine Fehlerseite umleiten. E-Mails blockieren, falls der Mail-Proxy aktiv ist.
 - Unsicheren Web- und Mailverkehr erlauben

Abbildung 19: Konfiguration des End-Of-License-Verhaltens

 Unabhängig vom konfigurierten End-of-License-Verhalten werden Funktionen in der Benutzeroberfläche stets deaktiviert, wenn die Hauptlizenz abgelaufen ist.

Nach Ablauf einer Featurelizenz wird das entsprechende Feature deaktiviert. Der Einstellungsdialog für dieses Feature kann weiterhin geöffnet werden. Im Dialog wird angezeigt, dass die Lizenz abgelaufen ist. Falls Sie versuchen, Änderungen vorzunehmen, erscheint eine Fehlermeldung.



Die Lizenzinformationen im *Infobereich* des Webclients erscheinen in roter Schrift, sobald der Zeitraum bis zum Ablauf der Lizenz weniger als 30 Tage beträgt.

Für eine nichtlizenzierte LANCOM R&S[®] Unified Firewall wird im Infobereich eine temporäre Seriennummer angezeigt. Diese wird nach Erwerb einer Lizenz durch eine gültige Lizenznummer ersetzt.

Falls Sie die LANCOM R&S[®] Unified Firewall auf einer virtuellen Maschine installiert haben, wird die UUID der virtuellen Maschine im Infobereich angezeigt.

Unter **Lizenz-Upload** können Sie eine neue Lizenz für Ihre LANCOM R&S[®] Unified Firewall-Software hochladen. Gehen Sie dazu wie folgt vor:

1. Klicken Sie neben dem **Datei auswählen**-Eingabefeld auf **Lizenzdatei**.

Die Suchfunktion des lokalen Datenträgers öffnet sich.

2. Wählen Sie eine Lizenzdatei im GPLF- oder LIC-Format aus.



Die neue Lizenz muss der Versionsnummer der LANCOM R&S[®] Unified Firewall-Software und der Hardware entsprechen.

3. Klicken Sie auf **Öffnen**.

Die Suchfunktion des lokalen Datenträgers schließt sich.

4. Um die Lizenzdatei hochzuladen, klicken Sie auf **Speichern**.

Die Lizenz wird hochgeladen. War der Upload erfolgreich, werden alle Lizenzen und die zugehörigen Informationen automatisch auf Ihre LANCOM R&S[®] Unified Firewall übertragen und eine Erfolgsmeldung erscheint.

5. Bestätigen Sie, dass Sie sich ausloggen möchten, indem Sie auf **OK** klicken.

Sie werden ausgeloggt. Die Login-Seite der Firewall wird geöffnet.

6. Geben Sie Ihre Login-Daten ein.

7. Klicken Sie auf **Anmelden**.

Der Webclient erscheint.



Die hochgeladene Lizenz können Sie auch wieder herunterladen. Dazu einfach die weiter oben neben **Download** als Link angezeigte Lizenzdatei anklicken, sodass der Download der Datei startet.

Im Tab **Details** können Sie weiterführende Lizenzinformationen Ihrer LANCOM R&S® Unified Firewall-Software einsehen, z. B. Informationen zu den UTM-Lizenzen. Außerdem können Sie dort die maximale Anzahl gleichzeitiger VPN-Tunnel sehen. Ist diese Anzahl erreicht, werden Verbindungsversuche weiterer IPsec-Clients oder Gegenstellen abgelehnt.



Abbildung 20: Beispiel für weiterführende Lizenzinformationen

3.4.1.9 LANCOM Management Cloud-Einstellungen

Hier finden Sie die Einstellungen für die Konfiguration und das Monitoring Ihres Gerätes durch die LANCOM Management Cloud (LMC).

Navigieren Sie zu **Firewall > LMC-Einstellungen**, um ein Bearbeitungsfenster zu öffnen, in dem Sie die Einstellungen für die LMC anzeigen und anpassen können.

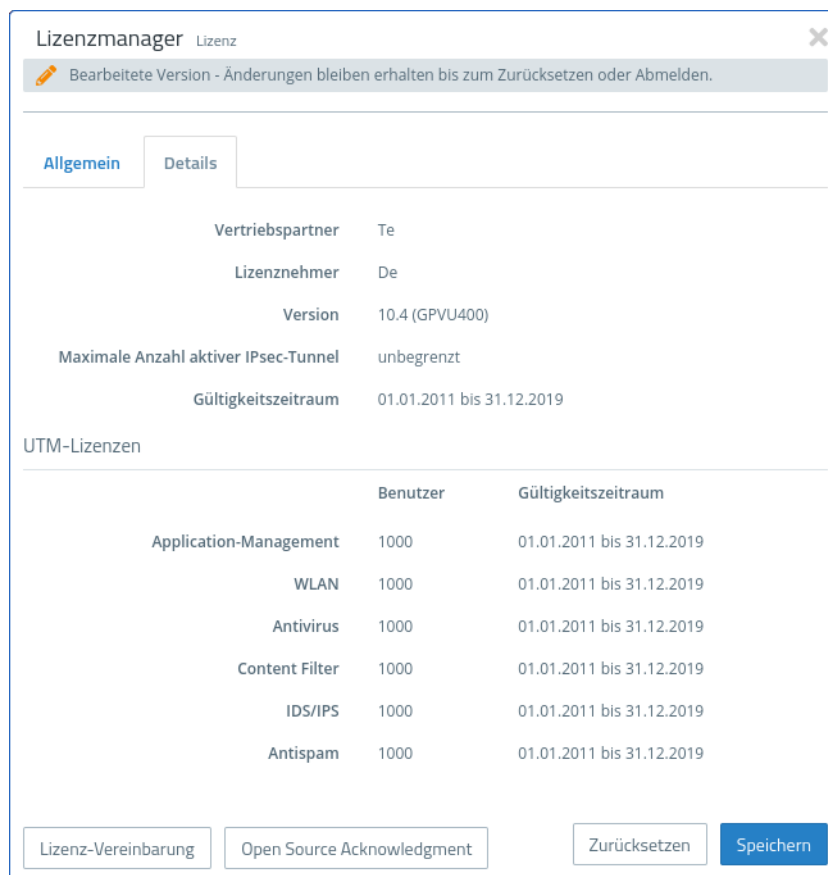
Im Bearbeitungsfenster **LMC-Einstellungen** können Sie die folgenden Elemente konfigurieren:

Eingabefeld	Beschreibung
I/O	Ein Schiebeschalter gibt an, ob die Verwaltung der Firewall über die LANCOM Management Cloud aktiv (I) oder inaktiv (O) ist. Mit einem Klick auf den Schiebeschalter ändern Sie den Status dieser Option.
LMC-Domain	Geben Sie hier den Domain-Namen der LMC an. Standardmäßig ist die Domain für den ersten Verbindungsaufbau mit der Public LMC eingetragen. Möchten Sie Ihr Gerät von einer eigenen Management Cloud verwalten lassen („Private Cloud“ oder „on premise installation“), tragen Sie bitte die entsprechende LMC-Domain ein.

Eingabefeld	Beschreibung
Aktivierungscode	<p>Alternativ zur Eingabe der Seriennummer und der dem Gerät beiliegenden Cloud-PIN kann ein Gerät auch über einen Aktivierungscode einem Projekt in der LMC zugewiesen werden.</p> <p>Klicken Sie dazu in der LMC unter Geräte auf Aktivierungscodes, danach auf Aktivierungscode erstellen. Sie können dort einen zeitlich beschränkt gültigen Aktivierungscode generieren. Dieser kann innerhalb des Gültigkeitszeitraums auf beliebig vielen LANCOM Geräten zur Aktivierung, also zur Übernahme in die LMC, genutzt werden.</p>

3.4.1.10 Zugriff auf die Firewall

Mit den Einstellungen unter **Firewall-Zugriff** können Sie den Zugriff auf Ihre LANCOM R&S® Unified Firewall aus externen Netzwerken oder dem Internet regeln. Außerdem können Sie festlegen, wie Ihre LANCOM R&S® Unified Firewall beispielsweise auf eine Ping-Anforderung reagieren soll.

 Die Einstellungen unter **Firewall-Zugriff** gelten nur für den externen Zugriff auf die LANCOM R&S® Unified Firewall für festgelegte Benutzer. Der Zugriff auf die LANCOM R&S® Unified Firewall aus dem internen Netzwerk ist immer möglich.

Navigieren Sie zu **Firewall > Firewall-Zugriff**, um festzulegen, ob und wie der Zugriff auf die LANCOM R&S® Unified Firewall aus externen Netzwerken erlaubt wird.

Weiterführende Informationen zu den Einstellungen unter **Firewall-Zugriff** finden Sie in den folgenden Abschnitten.

3.4.1.10.1 Ping-Einstellungen

Mit den **Ping-Einstellungen** können Sie festlegen, wie Ihre LANCOM R&S® Unified Firewall mit ICMP-Echoanfragen (Pings) an die Firewall aus dem internen Netzwerk und dem Internet umgeht.

Navigieren Sie zu **Firewall > Firewall-Zugriff > Ping-Einstellungen**, um ein Bearbeitungsfenster zu öffnen, in dem Sie die Ping-Einstellungen anzeigen und anpassen können.

Eingabefeld	Beschreibung
Ping (ICMP zur Firewall)	<p>Wählen Sie die entsprechende Optionsschaltfläche, um festlegen, wie Ihre LANCOM R&S® Unified Firewall mit ICMP-Echoanfragen an die Firewall aus dem internen Netzwerk und dem Internet umgeht. Die Option ist standardmäßig auf Erlauben gesetzt, bei Bedarf können Sie die Einstellungen aber auch auf Verweigern ändern:</p> <ul style="list-style-type: none"> > Verweigern – Ihre LANCOM R&S® Unified Firewall antwortet nicht auf ICMP-Echoanfragen aus dem internen Netzwerk und aus dem Internet. > Erlauben – Ihre LANCOM R&S® Unified Firewall antwortet auf ICMP-Echoanfragen aus dem internen Netzwerk und aus dem Internet. <hr/> <p> Obwohl das Blockieren von ICMP-Echoanfragen die Sicherheit der LANCOM R&S® Unified Firewall erhöhen kann, kann es beim Troubleshooting im Netzwerk hinderlich sein. Wenn ein Fehler im Netzwerk auftritt, wird daher empfohlen, diese Option auf Erlauben zu setzen, bevor Sie mit dem Troubleshooting beginnen.</p>

Wenn Sie diese Einstellungen ändern, klicken Sie zum Speichern Ihrer Änderungen auf **Speichern** oder auf **Zurücksetzen**, um sie zu verwerfen. Klicken Sie ansonsten auf **Schließen**, um das Bearbeitungsfenster zu schließen.



Klicken Sie auf  **Aktivieren** in der Symbolleiste oben im Desktop, um Ihre Konfigurationsänderungen zu übernehmen.

3.4.1.10.2 SSH-Einstellungen

Mit den Einstellungen unter **SSH-Einstellungen** können Sie den SSH-Zugriff auf Ihre LANCOM R&S® Unified Firewall aus dem Internet regeln.

Navigieren Sie zu **Firewall > Firewall-Zugriff > SSH-Einstellungen**, um ein Bearbeitungsfenster zu öffnen, in dem Sie die SSH-Einstellungen anzeigen und anpassen können.

Im Teilbereich unter **SSH-Einstellungen** können Sie die folgenden Elemente konfigurieren:

Eingabefeld	Beschreibung
I/O	Ein Schiebeschalter gibt an, ob der jeweilige SSH Dienst derzeit aktiv (I) oder inaktiv (O) ist. Indem Sie auf den Schiebeschalter klicken, können Sie den Status des Dienstes ändern. Der SSH-Dienst ist standardmäßig aktiviert.
Port	Legen Sie den Listening-Port fest, indem Sie die Portnummer eingeben. Die Standardeinstellung ist Port 22.
Passwort-Authentifizierung	<p>Mittels Passwort-Authentifizierung können Sie sich mit einem Passwort über SSH bei Ihrer LANCOM R&S® Unified Firewall anmelden. Die Passwort-Authentifizierung ist standardmäßig aktiviert.</p> <hr/> <p> Die Passwort-Authentifizierung kann nur deaktiviert werden, wenn stattdessen mindestens ein öffentlicher SSH-Schlüssel aktiv zur Authentifizierung mittels Schlüssel genutzt wird.</p>
SSH Öffentliche Schlüssel	<p>Diese Tabelle zeigt die öffentlichen SSH-Schlüssel an, die zur Authentifizierung von Benutzern ohne Passwort verwendet werden. Klicken Sie auf Hinzufügen, um das Fenster SSH-Schlüssel zu öffnen und einen neuen Schlüssel hinzuzufügen.</p> <p>In diesem Fenster können Sie die folgenden Einstellungen vornehmen:</p> <ul style="list-style-type: none"> > Fügen oder geben Sie im Feld Schlüssel den öffentlichen SSH-Schlüssel ein. > Geben Sie im Feld Titel einen Namen für den öffentlichen SSH-Schlüssel ein. <hr/> <p> LANCOM R&S® Unified Firewall unterstützt nur Schlüssel im Secure Shell (SSH) Public Key File Format.</p> <p>Wenn Sie diese Einstellungen ändern, klicken Sie zum Speichern Ihrer Änderungen auf Speichern oder auf Zurücksetzen, um sie zu verwerfen. Klicken Sie ansonsten auf Schließen, um das Bearbeitungsfenster zu schließen.</p> <p>Der öffentliche SSH-Schlüssel erscheint als Listeneintrag (Fingerprint). Sie können einzelne Einträge in den Listen bearbeiten oder löschen, indem Sie auf die entsprechende Schaltfläche neben einem Eintrag klicken. Weitere Informationen finden Sie unter Symbole und Schaltflächen auf Seite 25.</p> <hr/> <p> Sie können die beiden Authentifizierungsmethoden (Passwort-Authentifizierung, SSH Öffentliche Schlüssel) einzeln oder in Kombination verwenden.</p>
Zugriffs-Beschränkungen	<p>Diese Tabelle zeigt die benutzerdefinierten IP-Adressen oder IP-Netzwerke an, denen Zugriff auf Ihre LANCOM R&S® Unified Firewall gewährt werden kann (Whitelist-Modus).</p> <p>Setzen Sie den Haken im Kontrollkästchen neben einem Eintrag, um den Zugriff zu erlauben.</p> <p>Um eine IP-Adresse oder ein Netzwerk zur Liste hinzuzufügen, geben Sie Titel sowie Quelle ein und klicken Sie auf Hinzufügen. Der neue Eintrag wird zur Liste hinzugefügt und automatisch aktiviert.</p> <p>Die folgenden Einträge sind standardmäßig angelegt und können nicht entfernt werden:</p> <ul style="list-style-type: none"> > Lokale Netzwerke stellt den internen Zugriff dar und ist standardmäßig aktiviert.

Eingabefeld	Beschreibung
	<p>> Internet ermöglicht SSH-Zugriff auf Ihre LANCOM R&S® Unified Firewall aus dem Internet.</p> <hr/> <p> Unter gewissen Umständen kann dies Angreifern Zugriff auf Ihre LANCOM R&S® Unified Firewall ermöglichen. Daher wird diese Option nicht als dauerhafte Lösung empfohlen.</p> <p>> VPN Tunnel</p> <p>Die folgenden standardmäßig angelegten Einträge enthalten Netzwerkabschnitte für den Kundensupport. Diese Einträge sind standardmäßig deaktiviert.</p> <p>> Rohde & Schwarz Internet Gateway</p> <p>> Rohde & Schwarz Cybersecurity Kundensupport</p>

Wenn Sie diese Einstellungen ändern, klicken Sie zum Speichern Ihrer Änderungen auf **Speichern** oder auf **Zurücksetzen**, um sie zu verwerfen. Klicken Sie ansonsten auf **Schließen**, um das Bearbeitungsfenster zu schließen.



Klicken Sie auf  **Aktivieren** in der Symbolleiste oben im Desktop, um Ihre Konfigurationsänderungen zu übernehmen.

3.4.1.10.3 Webclient-Einstellungen

Mit den Einstellungen unter **Webclient-Einstellungen** können Sie den externen-Webzugriff auf Ihre LANCOM R&S® Unified Firewall aus dem Internet regeln.

Navigieren Sie zu **Firewall > Firewall-Zugriff > Webclient-Einstellungen**, um ein Bearbeitungsfenster zu öffnen, in dem Sie die Webclient-Einstellungen anzeigen und anpassen können.

Im Teilbereich unter **Webclient-Einstellungen** können Sie die folgenden Elemente konfigurieren:

Eingabefeld	Beschreibung
Port	Legen Sie den Listening-Port fest, indem Sie die Portnummer eingeben. Die Standardeinstellung ist Port 3438.
Webclient-Zertifikat	<p>Wählen Sie ein Webclient-Zertifikat aus, das zur Verifikation der SSL-Verbindung dient.</p> <hr/> <p> Wenn Sie kein Webclient-Zertifikat auswählen, wird ein automatisch generiertes, selbst signiertes Systemzertifikat verwendet. Das Systemzertifikat ist nicht Teil der Zertifikatsverwaltung. Damit Ihr Browser beim Verbinden mit dem Webclient keine Zertifikatswarnung anzeigt, wählen Sie ein Zertifikat, das von einer Zertifizierungsstelle (CA) ausgestellt wurde, der Ihr Browser vertraut.</p>
Zugriffs-Beschränkungen	<p>Diese Tabelle zeigt benutzerdefinierte IP-Adressen oder IP-Netzwerke an, denen einzelnen Zugriff gewährt werden kann (Whitelist-Modus).</p> <p>Geben Sie Titel und Quelle ein. Klicken Sie auf Hinzufügen, um die IP-Adresse zur Liste hinzuzufügen.</p> <p>Die folgenden Einträge sind schreibgeschützt, können aber aktiviert und deaktiviert werden.</p> <p>> Lokale Netzwerke stellt den internen Zugriff dar und ist standardmäßig aktiviert.</p> <p>> Internet ermöglicht SSH-Zugriff auf Ihre LANCOM R&S® Unified Firewall aus dem Internet.</p> <hr/> <p> Unter gewissen Umständen kann dies Angreifern Zugriff auf Ihre LANCOM R&S® Unified Firewall ermöglichen. Daher wird diese Option nicht als dauerhafte Lösung empfohlen.</p> <p>> VPN Tunnel</p>

Eingabefeld	Beschreibung
	<p>Die folgenden standardmäßig angelegten Einträge enthalten Netzwerkabschnitte für den Kundensupport. Die Einträge sind standardmäßig deaktiviert.</p> <ul style="list-style-type: none"> > Rohde & Schwarz Internet Gateway > Rohde & Schwarz Cybersecurity Kundensupport <p>Optional: Entfernen Sie den Haken im Kontrollkästchen neben einem Eintrag, um den Zugriff darauf zu beschränken.</p> <hr/> <p> Der Zugriff auf den Server erfolgt hauptsächlich über den Webclient. Sie müssen mindestens einen Eintrag in der Liste der IP-Adressen auswählen.</p>

Wenn Sie diese Einstellungen ändern, klicken Sie zum Speichern Ihrer Änderungen auf **Speichern** oder auf **Zurücksetzen**, um sie zu verwerfen. Klicken Sie ansonsten auf **Schließen**, um das Bearbeitungsfenster zu schließen.

Klicken Sie auf  **Aktivieren** in der Symbolleiste oben im Desktop, um Ihre Konfigurationsänderungen zu übernehmen.

3.4.1.11 Zeiteinstellungen

Ihre LANCOM R&S[®] Unified Firewall arbeitet mit zeitempfindlichen Regeln. Darüber hinaus ist die Systemzeit für Dienste wie die Protokollierung und Berichterstattung besonders wichtig, da diese auf genaue und allgemein akzeptierte Zeitstempel angewiesen sind. Daher ist es notwendig, die korrekten Daten und Uhrzeiten festzulegen.

Navigieren Sie zu **Firewall > Zeit-Einstellungen**, um ein Bearbeitungsfenster zu öffnen, in dem Sie die Zeiteinstellungen für das System anzeigen und anpassen können.

Im Bearbeitungsfenster **Zeiteinstellungen** können Sie die folgenden Elemente konfigurieren:

Eingabefeld	Beschreibung
Zeitzone	Wählen Sie aus der Drop-down-Liste eine der vordefinierten Zeitzonen aus. Die Zeitzone ist standardmäßig auf (+01:00) <i>Europa - Berlin</i> gesetzt.
Aktuelle Zeit	Prüfen Sie das aktuelle Systemdatum (MM/TT/JJJJ) und Uhrzeit (hh:mm:ss) der LANCOM R&S [®] Unified Firewall.
Datum & Zeit	<p>Optional: Klicken Sie auf das Eingabefeld, um Systemdatum oder Uhrzeit manuell neu einzustellen. Ein Pop-up-Fenster mit einem Kalender und Eingabefeldern zum Ändern von Datum und Uhrzeit öffnet sich. Sie können das Datum im Format MM/TT/JJJJ eingeben oder im Auswahlfenster ein Datum auswählen. Optional können Sie die Uhrzeit im Format hh:mm:ss eingeben.</p> <hr/> <p> Um die Zeit manuell einzustellen, muss NTP deaktiviert sein. Entfernen Sie hierzu den Haken im Kontrollkästchen NTP-Client. Andernfalls wird die Zeit automatisch zurückgesetzt, sobald das System die nächste NTP-Anfrage sendet.</p>
NTP-Client	Optional: Setzen Sie den Haken in diesem Kontrollkästchen, um entfernte Netzwerkzeit-Protokollserver zu nutzen, um Datum und Uhrzeit für das System automatisch zu beziehen.
NTP-Server	<p>Optional und nur verfügbar, wenn der Haken im Kontrollkästchen NTP-Client gesetzt wurde: Verwenden Sie entweder die vordefinierten NTP-Server oder fügen Sie eigene NTP-Server zur Liste hinzu.</p> <p>Die Standard-NTP-Server sind: de.pool.ntp.org und europe.pool.ntp.org.</p> <p>Sie können beliebig viele NTP-Server hinzufügen. Geben Sie im Eingabefeld die IP-Adresse oder den vollständig qualifizierten Domain-Namen eines NTP-Servers ein. Klicken Sie anschließend auf Hinzufügen, um den NTP-Server zur Liste hinzuzufügen.</p> <p>Sie können einzelne Einträge in der Liste bearbeiten oder löschen, indem Sie auf die entsprechende Schaltfläche neben einem Eintrag klicken. Weitere Informationen finden Sie unter Symbole und Schaltflächen auf Seite 25.</p>

Eingabefeld	Beschreibung
	<p>! Wenn Sie einen NTP-Server bearbeiten, erscheint auf der rechten Seite des Eintrags ein Haken. Sie müssen Ihre Änderungen an den Einstellungen zum NTP zunächst mit diesem Haken bestätigen, bevor Sie sie speichern können.</p> <p>! Wenn mehr als ein NTP-Server konfiguriert ist, synchronisiert Ihre LANCOM R&S® Unified Firewall die Systemuhr automatisch mit dem Server, der das beste Zeitsignal übermittelt.</p>
Als lokaler NTP-Server verwenden	Optional und nur verfügbar, wenn der Haken im Kontrollkästchen NTP-Client gesetzt wurde: Aktivieren Sie dieses Kontrollkästchen, wenn Sie die Systemuhrzeit Ihrer LANCOM R&S® Unified Firewall im internen Netzwerk zur Verfügung stellen wollen. Ihre LANCOM R&S® Unified Firewall agiert dann als interner, lokaler NTP-Server.

Wenn Sie diese Einstellungen ändern, klicken Sie zum Speichern Ihrer Änderungen auf **Speichern** oder auf **Zurücksetzen**, um sie zu verwerfen. Klicken Sie ansonsten auf **Schließen**, um das Bearbeitungsfenster zu schließen.

Klicken Sie auf **✓ Aktivieren** in der Symbolleiste oben im Desktop, um Ihre Konfigurationsänderungen zu übernehmen.

3.4.1.12 Update-Einstellungen

Im Bearbeitungsfenster **Updates-Einstellungen** können Sie Ihre LANCOM R&S® Unified Firewall immer auf dem neuesten Stand halten. Neue Versionen der Betriebssysteme LCOS FX, Sicherheits-Updates und neue Funktionen können automatisch vom Update-Server heruntergeladen und schnell und einfach auf der Firewall installiert werden. Das Updatesystem verfügt über verschiedene Funktionen, die den Systemadministrator über neue Updates benachrichtigen. Außerdem können Sie den Verlauf importierter Updates anzeigen lassen.

Um die Installation unberechtigter oder bösartiger Updates auf der Firewall zu vermeiden, werden alle LCOS FX-Updates digital signiert. Nur Updates mit gültiger Signatur werden angezeigt und installiert.

Navigieren Sie zu **Firewall > Updates-Einstellungen**, um ein Bearbeitungsfenster zu öffnen, in dem die Liste der verfügbaren Updates mit zusätzlichen Informationen und ihrem Status im Tab **Updates** angezeigt wird.

Im Eingabefeld **Filter** können Sie die Ergebnisse in der Tabelle darunter eingrenzen. Während Sie Ihre Suche in das Eingabefeld eintippen, zeigt Ihre LANCOM R&S® Unified Firewall nur diejenigen Einträge an, die die eingegebenen Zeichen im Namen, Typ oder in der Beschreibung enthalten. Klicken Sie auf **✖** im Eingabefeld, um die Sucheingabe zu löschen und zur ungefilterten Listenansicht zurückzukehren.



Die Tabellenspalten der Updateliste enthalten die folgenden Informationen:

Spalte	Beschreibung
Name	Zeigt den Namen des verfügbaren Updates an.
Typ	<p>Zeigt den Typ des Updates an.</p> <p>Das Updatesystem unterscheidet vier Typen von Updates:</p> <ul style="list-style-type: none"> > Sicherheit – enthält Verbesserungen bezüglich der Sicherheit der Firewall. > Empfohlen – enthält sowohl Verbesserungen als auch Leistungs- und Stabilitätsoptimierungen. > Hotfix – enthält Verbesserungen einzelner Module der Firewall, aber auch neue Funktionen. > Upgrade – enthält ein Upgrade auf die nächste Softwareversion von LCOS FX.
Beschreibung	<p>Zeigt ein Textfeld mit weiteren Informationen über das Update an.</p> <p>Klicken Sie das Textfeld an, um es zu erweitern und alle Informationen zum Update anzuzeigen.</p>

Spalte	Beschreibung
Neustart	Gibt an, ob ein Neustart des Systems erforderlich ist, nachdem ein Update erfolgreich installiert wurde.
Release-Datum	Zeigt das Veröffentlichungsdatum des Updates an.
Status	Unterscheidet zwischen neuen Updates und Updates, die bereits installiert wurden.  Ein Update kann nur einmal installiert werden.
Aktion / Abhängigkeiten	Wenn alle Abhängigkeiten erfüllt sind, ist die Aktion Installieren erlaubt. Andernfalls wird eine Liste der Abhängigkeiten angezeigt. Um die Abhängigkeiten zu erfüllen, installieren Sie die aufgelisteten Updates.

Klicken Sie auf **Liste der Updates aktualisieren**, um die Liste der verfügbaren Updates mit den neusten Versionen manuell zu aktualisieren.

Mit den Einstellungen im Tab **Einstellungen** können Sie die folgenden Elemente konfigurieren:

Eingabefeld	Beschreibung
Automatisch nach Updates suchen	Setzen Sie den Haken in diesem Kontrollkästchen, um die Liste der verfügbaren Updates mit den neusten Versionen automatisch zu aktualisieren.
Intervall	Wählen Sie aus der Drop-down-Liste das gewünschte Aktualisierungsintervall für die Updateliste aus. Diese Option ist standardmäßig auf Täglich gesetzt. Mögliche Werte: <ul style="list-style-type: none"> > Stündlich > Täglich > wöchentlich
Update-Zeit	Geben Sie Datum und Uhrzeit der ersten automatischen Aktualisierung der Updateliste und des ersten automatischen Updates ein. Ein Pop-up-Fenster mit einem Kalender und Eingabefeldern zum Anpassen von Datum und Uhrzeit öffnet sich. Sie können das Datum im Format MM/TT/JJJJ eingeben oder im Auswahlfenster ein Datum auswählen. Sie können außerdem die neue Uhrzeit im Format hh:mm:ss eingeben.  Wenn Sie die unten beschriebene automatische Installation von Updates aktiviert haben, werden alle folgenden Updates zur hier angegebenen Uhrzeit ausgeführt.
Updates automatisch installieren	Wählen Sie die entsprechende Optionsschaltfläche aus, um festzulegen, welche Updates automatisch auf Ihrer LANCOM RGS® Unified Firewall installiert werden sollen. Diese Funktion beschränkt sich auf Sicherheitsupdates und empfohlene Hotfixes. Diese Option ist standardmäßig auf Keine gesetzt, Sie können die Einstellungen jedoch bei Bedarf auf einen der anderen Werte setzen.
Update-Server	Der Standard-Updateserver ist: http://www.gateprotect.com/updateserver Sie können beliebig viele Update-Server hinzufügen. Geben Sie im Eingabefeld die URL des Updateservers ein und klicken Sie dann auf Hinzufügen . Der Server wird zur Liste hinzugefügt.  Wenn die URL einen vollständig qualifizierten Domain-Namen (FQDN) enthält, müssen Sie die DNS-Einstellungen konfigurieren. Andernfalls kann der FQDN nicht aufgelöst werden.

Eingabefeld	Beschreibung
	<p>Sie können einzelne Einträge in der Liste bearbeiten oder löschen, indem Sie auf die entsprechende Schaltfläche neben einem Eintrag klicken. Weitere Informationen finden Sie unter Symbole und Schaltflächen auf Seite 25.</p> <p> Wenn Sie einen Update-Server bearbeiten, erscheint auf der rechten Seite des Eintrags ein Haken. Sie müssen Ihre Änderung zunächst mit diesem Haken bestätigen, bevor Sie die Einstellungen zum Update-Server speichern können.</p>

Mit den Einstellungen im Tab **Automatische Wiederherstellung** können Sie die folgenden Elemente konfigurieren:

Eingabefeld	Beschreibung
Automatische Wiederherstellung	<p>Setzen Sie den Haken in diesem Kontrollkästchen, um die automatische Wiederherstellung im Fehlerfall durchzuführen. Falls nach einem Update auf eine neue Firmware-Version innerhalb der in Timeout konfigurierten Zeit keine Anmeldung durch einen Administrator, die LANCOM Management Cloud oder das LANCOM R&S[®] UF Command Center erfolgt ist, dann wird ein Problem angenommen und eine automatische Wiederherstellung der vorherigen Firmware-Version durchgeführt.</p> <p>Die Wiederherstellungspunkte können über das System-Menü angezeigt werden.</p> <p> Die Wiederherstellung ist auch bei aktivierter Hochverfügbarkeit möglich, hat aber die Einschränkung, dass lediglich die Hauptfirewall wiederhergestellt wird. Die Ersatzfirewall ist nicht mehr verwendbar und muss neu aufgesetzt werden.</p>
Timeout	Zeitlimit in Minuten, nach dem die automatische Wiederherstellung ggfs. durchgeführt wird.

Im Tab **Verlauf** wird der Verlauf der LANCOM R&S[®] Unified Firewall-Updates angezeigt.

Wenn Sie diese Einstellungen ändern, klicken Sie zum Speichern Ihrer Änderungen auf **Speichern** oder auf **Zurücksetzen**, um sie zu verwerfen. Klicken Sie ansonsten auf die Schaltfläche **Schließen**, um das Fenster zu schließen und zur Übersicht Ihres gesamten konfigurierten Netzwerks zurückzukehren.

Klicken Sie auf  **Aktivieren** in der Symbolleiste oben im Desktop, um Ihre Konfigurationsänderungen zu übernehmen.

 Informationen zur Installation von Systemupdates in einer Hochverfügbarkeit-Konfiguration finden Sie unter [Update](#) auf Seite 45.

3.4.2 Monitoring & Statistiken

Die  **Monitoring & Statistics** Einstellungen zeigen detaillierte Informationen zum Datenverkehr an, der durch Ihre LANCOM R&S[®] Unified Firewall fließt. Mit den Einstellungen können Sie Remote-SNMP- und Syslog-Server konfigurieren, um von verschiedenen Meldungsquellen erzeugte Ereignisprotokoll-Meldungen weiterzuleiten. Außerdem können Sie konfigurieren, wie mit verschiedenen von Ihrer LANCOM R&S[®] Unified Firewall erkannten Ereignistypen umgegangen werden soll und für welche davon Statistiken geführt werden sollen.

3.4.2.1 Einstellungen zu Statistiken

Navigieren Sie zu **Monitoring & Statistiken > Einstellungen**, um die Statistiken anzupassen.

Außerdem können Sie konfigurieren, wie mit verschiedenen von Ihrer LANCOM R&S[®] Unified Firewall erkannten Ereignistypen umgegangen werden soll und für welche davon Statistiken geführt werden sollen. Wählen Sie aus den Drop-down-Listen für jeden Ereignistyp eine der folgenden Optionen aus:

Modus	Beschreibung
Deaktiviert	Für diesen Ereignistyp werden keine Daten erhoben.

Modus	Beschreibung
Statistiken führen	Daten über Ereignisse werden erhoben, um Statistiken zu führen
Rohdaten an externe Syslog-Server weitergeben	Daten über Ereignisse werden für die Erstellung von Statistiken erhoben und an einen konfigurierten externen Syslog-Server weitergegeben.
Rohdaten lokal speichern	Daten über Ereignisse werden für die Erstellung von Statistiken erhoben, an einen konfigurierten externen Syslog-Server weitergegeben und auf dem Gerät gespeichert.  Dieser Modus kann dazu führen, dass die Speicherkapazität des Geräts schnell erreicht wird.

Bewegen Sie die Maus über das Icon  neben der Bezeichnung eines Ereignistyps, um eine Erklärung dazu anzuzeigen, in welchen Graph ein bestimmtes Ereignis fließt. Mit der Drop-down-Liste **Alle Ereignis-Typen** können Sie alle Ereignistypen auf einmal auf den gleichen Modus setzen.

Wenn Sie Änderungen vorgenommen haben, können Sie diese mit den Schaltflächen unten rechts im Bearbeitungsfenster speichern (**Speichern**) oder verwerfen (**Zurücksetzen**). Andernfalls können Sie das Fenster schließen (**Schließen**).

Klicken Sie auf  **Aktivieren** in der Symbolleiste oben im Desktop, um Ihre Konfigurationsänderungen zu übernehmen.

3.4.2.2 Benachrichtigungs-Einstellungen

Über das Benachrichtigungs-System können Sie entweder sofort oder regelmäßig in aggregierter Form per E-Mail Nachrichten über bestimmte Benachrichtigungstypen erhalten. Voraussetzung hierfür ist eine aktive E-Mail-Funktion, in der zumindest ein Absender eingestellt ist. Zur Absicherung sind die optionalen Einstellungen **Remote-Zertifikat verifizieren** für die Sicherstellung der korrekten Gegenstelle für den E-Mail-Empfang und **S/MIME-Zertifikat** zur Verschlüsselung der ausgehenden Mail. Näheres hierzu unter [E-Mail-Einstellungen](#) auf Seite 36

Navigieren Sie zu **Monitoring & Statistiken > Benachrichtigungs-Einstellungen**, um ein Bearbeitungsfenster zu öffnen, in dem Sie die folgenden Elemente konfigurieren können:

Tabelle 1: Allgemein

Eingabefeld	Beschreibung
I/O	Ein Schiebeschalter gibt an, ob die Benachrichtigungs-Einstellungen derzeit aktiv (I), oder inaktiv (O) sind. Mit einem Klick auf den Schiebeschalter können Sie den Status ändern.
Benachrichtigungssprache	Stellen Sie die in den Benachrichtigungsmails verwendete Sprache ein. Beim ersten Öffnen des Dialogs wird die für den Webclient eingestellte Sprache verwendet.
Betreff-Vorlage	Legen Sie den Betreff der Benachrichtigungsmail fest.
Empfänger	Liste an Empfänger-Adressen, an die alle Benachrichtigungen verschickt werden. Klicken Sie rechts auf  , um Ihren Eintrag zur Liste hinzuzufügen.

Im Bereich **Aggregierte Benachrichtigungen** können Sie die folgenden Elemente konfigurieren:

Eingabefeld	Beschreibung
Aggregations-Intervall	Die aufgezeichneten Ereignisse werden gesammelt und in einem festgelegten Intervall zusammengefasst als Mail verschickt. Geben Sie hier die Zeitdauer in Minuten an, in der die Ereignisse gesammelt werden, bevor sie als eine Nachricht verschickt werden.
Max. Anzahl Benachrichtigungen pro Mail	Hier legen Sie fest, wie viele Ereignisse in einer Mail zusammengefasst werden. Dies bestimmt somit, wie viele Mails nach Ablauf eines Aggregations-Intervalls auf einmal verschickt werden. Gleichzeitig wird dadurch die maximale Größe der E-Mail begrenzt.  Beachten Sie ggfs. vorhandene Spam-Richtlinien des Empfängers.

Im Bereich **Sofort-Benachrichtigungen** können Sie die folgenden Elemente konfigurieren:

Eingabefeld	Beschreibung
Max. Anzahl Mails pro Stunde	Wenn ein Ereignis auftritt, für das als Benachrichtigungstyp Sofort eingestellt wurde, dann wird sofort eine Mail an die Empfänger verschickt. Abhängig von den Einstellungen im Benachrichtigungstypen-Bereich und den auftretenden Ereignissen könnten viele Mails in kurzer Zeit verschickt werden, die dazu führen, dass diese Mails wegen Nicht-Einhaltung von Richtlinien der Provider auf Empfängerseite blockiert werden. Um dieses zu vermeiden, können Sie hier die maximale Anzahl der verschickten Sofort-Benachrichtigungen pro Stunde begrenzen.  Alle Sofort-Benachrichtigungen werden auch in der nächsten aggregierten E-Mail verschickt.

Im Bereich **Benachrichtigungstypen** können Sie die folgenden Elemente konfigurieren:

Eingabefeld	Beschreibung
Filtern	Die angezeigten Benachrichtigungsfelder können nach Name und gesetztem Wert gefiltert werden.
Für alle ausgewählten Benachrichtigungen setzen	Alle momentan angezeigten Felder für Benachrichtigungen werden auf den hier eingestellten Wert gesetzt. Um z.B. alle Felder für IPsec auf den Sofort einzustellen, geben Sie bei Filtern „ipsec“ ein und können dann hier alle IPsec betreffenden Benachrichtigungsfelder auf Sofort einstellen.
Erwarteter System-Neustart	Benachrichtigung, wenn das System erwartet neu gestartet wird.
Unerwarteter System-Neustart	Benachrichtigung, wenn das System unerwartet neu gestartet wird.
HA-Rollenwechsel	Benachrichtigung, wenn ein Rollenwechsel in der Hochverfügbarkeit durchgeführt wird.
Internet-Verbindung offline	Benachrichtigung, wenn eine Internet-Verbindung getrennt wird.
Backup-Internet-Verbindung aktiviert	Benachrichtigung, wenn die Standard-Internet-Verbindung durch die Backup-Verbindung ersetzt wird.
Internet-Verbindung online	Benachrichtigung, wenn eine Verbindung zum Internet hergestellt wird.
Standard-Internet-Verbindung reaktiviert	Benachrichtigung, wenn wieder die Standard-Internet-Verbindung genutzt wird.
IPsec Site-to-Site-Verbindung online	Benachrichtigung, wenn eine IPsec Site-to-Site-Verbindung hergestellt wird.
IPsec Site-to-Site-Verbindung offline	Benachrichtigung, wenn eine IPsec Site-to-Site-Verbindung getrennt wird.

Wenn Sie Änderungen vorgenommen haben, können Sie diese mit den Schaltflächen unten rechts im Bearbeitungsfenster speichern (**Speichern**) oder verwerfen (**Zurücksetzen**). Andernfalls können Sie das Fenster schließen (**Schließen**).

3.4.2.3 Connection Tracking

Im Bearbeitungsfenster **Connection Tracking** können Sie das In-Kernel Connection Tracking System einsehen und bearbeiten, um eine Liste aller auf Ihrer LANCOM R&S® Unified Firewall aktiven Verbindungen anzuzeigen.

Navigieren Sie zu **Monitoring & Statistiken > Connection Tracking**, um ein Bearbeitungsfenster zu öffnen, in dem eine Liste aller im System verfolgten Verbindungen angezeigt wird.

Mithilfe von Filteroptionen können Sie die Ergebnisse in der unteren Tabelle eingrenzen. Wählen Sie zunächst eine Option aus der Drop-down-Liste aus oder tippen Sie in das Eingabefeld. Klicken Sie dann auf **Neu laden**, um nur diejenigen Einträge anzuzeigen, die die eingegebene Option oder die eingegebenen Zeichen enthalten. Klicken Sie auf **X** in der Drop-down-Liste oder  im Eingabefeld, um die ausgewählte Option oder die Sucheingabe zu löschen oder klicken Sie auf **Filter zurücksetzen**, um alle Eingaben zu löschen und zur ungefilterten Listenansicht zurückzukehren.



Die Filteroptionen sind AND-verbunden.

Die Tabellenspalten der Liste der derzeit aktiven Verbindungen enthalten die folgenden Informationen:

Spalte	Beschreibung
#	Zeigt die Folgenummer der Tabellenzeile an.
Protokoll	Zeigt den IP-Protokolltypen an, der für die Verbindung genutzt wird. Der Typ kann entweder TCP oder UDP sein.
TTL	Zeigt die Lebensdauer des Contrack-Eintrags in Sekunden. Sobald dieser Zeitraum abgelaufen ist, wird der Eintrag verworfen.
TCP-Status	Zeigt den aktuellen Status der TCP-Verbindung an. Der TCP-Status kann einer der Folgenden sein: <ul style="list-style-type: none"> > SYN_SENT > SYN_RECV > ESTABLISHED > FIN_WAIT > CLOSE_WAIT > LAST_ACK > TIME_WAIT > CLOSE > LISTEN
Quelle	Zeigt die Quell-IP-Adresse und den Quell-Port der Verbindungsanfrage an.
Ziel	Zeigt die Ziel-IP-Adresse und den Ziel-Port der Verbindungsanfrage an.
Pakete	Zeigt die Anzahl der Pakete an, die in die Ursprungsrichtung der angegebenen Verbindung gesendet wurden. Ursprungsrichtung bedeutet hier von der Quelle zum Ziel.
Bytes	Zeigt an die Anzahl der Bytes an, die in die Ursprungsrichtung der angegebenen Verbindung gesendet wurden. Ursprungsrichtung bedeutet hier von der Quelle zum Ziel.
Status	Zeigt den Status der Verbindung in der Ursprungsrichtung an. Ursprungsrichtung bedeutet hier von der Quelle zum Ziel. Der Status kann einer der folgenden sein: <ul style="list-style-type: none"> > ASSURED > ESTABLISHED – Die Verbindung wurde hergestellt. > EXPECTED – Es handelt sich um eine erwartete Verbindung. Dies bedeutet, dass noch keine übereinstimmenden Pakete empfangen wurden, die Firewall solche Pakete aber in Kürze erwartet. > FIXED_TIMEOUT > INVALID – Die Verbindung verhält sich nicht entsprechend dem erwarteten Verhalten einer Verbindung und wird daher als ungültig betrachtet. > NEW – Die Verbindung startet gerade. > RELATED – Die Verbindung wurde bereits erwartet.

Spalte	Beschreibung
	<ul style="list-style-type: none"> > SEEN_REPLY – Das erste Antwortpaket vom Ziel wurde empfangen, der Handshake wurde jedoch noch nicht abgeschlossen. > UNREPLIED – Ein erstes Paket von der Quelle wurde empfangen, aber noch nicht beantwortet. > UNSET > UNTRACKED – Die Verbindung wird nicht verfolgt.
Status (Antwort)	<p>Zeigt den Status der Verbindung in Antwortrichtung. Antwortrichtung bedeutet hier vom Ziel zur Quelle. Der Status kann einer der folgenden sein:</p> <ul style="list-style-type: none"> > ASSURED > ESTABLISHED – Die Verbindung wurde hergestellt. > EXPECTED – Es handelt sich um eine erwartete Verbindung. Dies bedeutet, dass noch keine übereinstimmenden Pakete empfangen wurden, die Firewall solche Pakete aber in Kürze erwartet. > FIXED_TIMEOUT > INVALID – Die Verbindung verhält sich nicht entsprechend dem erwarteten Verhalten einer Verbindung und wird daher als ungültig betrachtet. > NEW – Die Verbindung startet gerade. > RELATED – Die Verbindung wurde bereits erwartet. > SEEN_REPLY – Das erste Antwortpaket von der Quelle wurde empfangen, der Handshake wurde jedoch noch nicht abgeschlossen. > UNREPLIED – Ein erstes Paket von der Quelle wurde empfangen, aber noch nicht beantwortet. > UNSET > UNTRACKED – Die Verbindung wird nicht verfolgt.
Quelle (Antwort)	Zeigt die Quell-IP-Adresse und den für die Antwortpakete erwarteten Port an (üblicherweise identisch mit dem unter Ziel).
Ziel (Antwort)	Zeigt die Ziel-IP-Adresse und den für die Antwortpakete erwarteten Port an (üblicherweise identisch mit dem unter Quelle).
Pakete (Antwort)	Zeigt die Anzahl der Pakete an, die in die Antwortrichtung der angegebenen Verbindung gesendet wurden. Antwortrichtung bedeutet hier vom Ziel zur Quelle.
Bytes (Antwort)	Zeigt die Anzahl der Bytes an, die in die Antwortrichtung der angegebenen Verbindung gesendet wurden. Antwortrichtung bedeutet hier vom Ziel zur Quelle.
Markieren	Zeigt das Zeichen der Verbindung an. Das Zeichen wird durch Ihre LANCOM R&S® Unified Firewall gesetzt.
Verwendet	Zeigt das Conntrack-Use-Feld an.

Klicken Sie auf **Neu laden**, um die Liste der Verbindungen in der Tabelle neu zu laden.

Mit der Schaltfläche **Schließen** unten im Bearbeitungsfenster können Sie das Fenster schließen und zur kompletten Übersicht Ihres gesamten konfigurierten Netzwerks zurückkehren.

3.4.2.4 Protokolle

Ihre LANCOM R&S® Unified Firewall bewahrt Aufzeichnungen über Systemereignisse, Statusinformationen, Fehler und andere Kommunikation in einer Protokolldatenbank auf. Navigieren Sie zu **Monitoring & Statistiken > Protokolle**, um die Ereignisprotokolle einzusehen. Die Fenster zeigen die Inhalte jedes Ereignisprotokolls an. Falls ein Problem auftritt, können Sie in diesen Protokollen ggf. technische Details zur Ursache des Problems finden.

Die Ereignisprotokolle werden automatisch aktualisiert, um die neusten Einträge anzuzeigen. Sie können die automatische Aktualisierung deaktivieren, um den Schwerpunkt auf ältere Einträge zu legen, indem Sie auf den Schiebeschalter **AUTOM. LADEN EIN** klicken. Klicken Sie auf **Manuell neu laden**, um die Objektliste manuell zu aktualisieren. Um wieder auf die automatische Aktualisierung umzuschalten, klicken Sie auf den Schiebeschalter, der diese aktiviert.

Mit den Filteroptionen über den Tabellen können Sie die Ergebnisse eingrenzen, um nur Einträge anzuzeigen, die einen bestimmten Suchbegriff enthalten. Variieren Sie die Optionen, um Suchkriterien in den Eingabefeldern einzustellen. Die Filter **Nachricht** und **Benutzer** geben alle Ergebnisse aus, die die Sucheingabe enthalten. Alle übrigen Filterfelder geben nur exakte Übereinstimmungen aus. Die verfügbaren Optionen hängen vom Typ des Ereignisprotokolls ab. Wenn Filteroptionen eingestellt wurden, werden die Ereignisprotokolle immer automatisch aktualisiert.



Klicken Sie auf das Eingabefeld **Zeit**, um den Inhalt eines Protokolls nach einer benutzerdefinierten Zeitspanne zu filtern. Es öffnet sich ein neues Fenster, in dem Sie entweder einen voreingestellten Zeitraum wählen oder einen eigenen eingeben können. Wenn Sie auf **Benutzerdefiniert** klicken, erscheinen ein Kalender und Drop-down-Listen, mit denen Sie Datum und Uhrzeit ändern können. Legen Sie die gewünschten Daten und Uhrzeiten fest. Klicken Sie auf **Anwenden**, um Ihre Änderungen zu speichern und das gefilterte Ereignisprotokoll anzuzeigen, oder auf **Abbrechen**, um Ihre Änderungen zu verwerfen.

Um zum vollständigen Protokoll zurückzukehren, entfernen Sie alle Suchkriterien, indem Sie entweder auf **Zurücksetzen**, die Schaltfläche **X** rechts neben einem ausgewählten Eintrag in der Drop-down-Liste oder die Schaltfläche **☺** in den Eingabefeldern klicken.

#	Zeit	Typ	Dienst	Meldung
1	17.06.2019 13:44:13	Internet	Internet	Unable to complete PPPoE Discovery
2	17.06.2019 13:44:13	Internet	Internet	Timeout waiting for PADO packets
3	17.06.2019 13:43:17	Server	Server	accepted connection from 127.0.0.1
4	17.06.2019 13:43:13	Internet	Internet	Unable to complete PPPoE Discovery
5	17.06.2019 13:43:13	Internet	Internet	Timeout waiting for PADO packets
6	17.06.2019 13:42:53	Internet	Internet	Unable to complete PPPoE Discovery
7	17.06.2019 13:42:53	Internet	Internet	Timeout waiting for PADO packets

Abbildung 21: Beispiel eines gefilterten Systemprotokolls

Mit der Schaltfläche **Schließen** unten in den Protokollfeldern können Sie die Protokollfelder schließen und zur kompletten Übersicht Ihres gesamten konfigurierten Netzwerks zurückkehren.

In den folgenden Abschnitten finden Sie weiterführende Informationen zu lokalen Ereignisprotokollen.

3.4.2.4.1 Alarmprotokoll

Navigieren Sie zu **Monitoring & Statistiken > Protokolle > Alarmprotokoll**, um die Ereignisprotokolle zu Alarmen einzusehen und Filter zur Anzeige einzurichten. Im Bearbeitungsfenster **Alarmprotokoll** können Sie einsehen, welcher Traffic durch Ihre LANCOM R&S® Unified Firewall blockiert, oder in welcher Form Traffic durch die Firewall übertragen wurde.

Die Tabellenspalten enthalten die folgenden Informationen:

Tabelle 2: Filtertypen

Spalte	Beschreibung
Zeit	Zeitstempel des Protokolleintrags.
Kategorie	Ereigniskategorie, die eine der folgenden sein kann: > Application-Filter > Connection Blocked > Connection Finished > IDPS > Mail Malware > Spam > Web Filter Allowed > Web Filter Blocked > Web Malware
Meldung	Die Protokollmeldung selbst. Ggfs. lassen sich über das  auf der rechten Seite einer Meldung auch direkt Aktionen ausführen. So werden z. B. in der Kategorie IDPS Meldungen zu blockierten Diensten angezeigt. In dieser Meldung wäre dann auch die Signatur-ID enthalten, die man bei einer Regel angeben müsste, um diesen Dienst nicht mehr zu blockieren. Diese Ausnahme lässt sich somit aus dem Protokoll direkt hinzufügen.

Filterfunktion

Sie können das Alarmprotokoll mithilfe der Filterfunktion im Eingabefeld **Weitere Filter** um verschiedene Suchkriterien und -optionen eingrenzen. Diese Filter beziehen sich auf das Zeitintervall, das Sie unter **Zeit** eingestellt haben.







Abbildung 22: Alarmprotokoll mit angewandtem Filter

Um einen Filter zu erstellen, gehen Sie wie folgt vor:

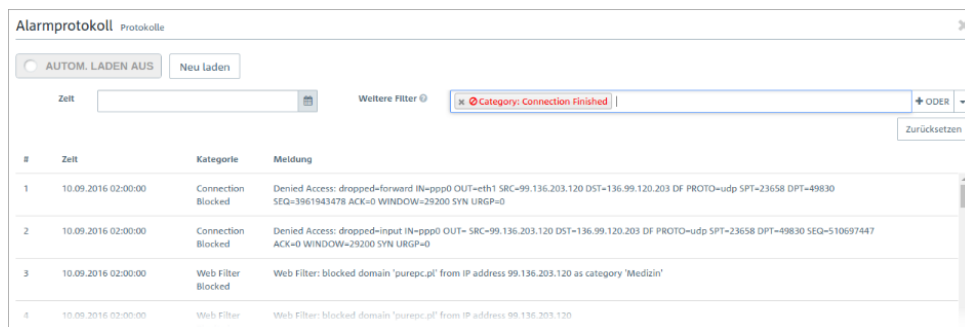
1. Klicken Sie in das Eingabefeld.
 Der Webclient zeigt Filtervorschläge an.
 -  Mögliche Filtertypen, Eingabeformate und Vorgabewerte entnehmen Sie der Tabelle [Filtertypen](#).
2. Wählen Sie einen der vorgeschlagenen Filter aus der Drop-down-Liste aus oder geben Sie einen beliebigen Suchtext ein, um weitere Vorschläge zu erhalten.
 -  Für jeden Vorschlag können Sie auswählen, ob dieser als Inklusionsfilter (+ / UND-Verknüpfung) oder Exklusionsfilter ( / UND-NICHT-Verknüpfung) verwendet werden soll.

Nach der Auswahl wird der Filtervorschlag als Suchkriterium in das Eingabefeld eingefügt.

Die Liste der Protokollmeldungen passt sich an die Suchabfrage an. Gefundene Übereinstimmungen werden in den Protokolleinträgen hervorgehoben.

Wiederholen Sie die obigen Schritte, bis Sie die gewünschten Filterkriterien zu Ihrer Suchanfrage hinzugefügt haben.

 Es werden nur Einträge angezeigt, die mit allen Filterkriterien übereinstimmen.

Um ein Filterkriterium in einer Suchabfrage zu löschen, klicken Sie auf **X**.

Sie können mehrere Zeilen zu Ihrer Suchanfrage hinzufügen, indem Sie neben dem Eingabefeld auf **+ ODER** klicken. Sie können wählen, ob Sie eine neue leere Zeile einfügen, oder die zuletzt angelegte Zeile kopieren möchten. Jede Zeile ist in sich eine eigene Suchabfrage, die mit den anderen Zeilen ODER-verknüpft wird.





Abbildung 23: Kombinierte Filterabfrage

Löschen Sie die Zeile, indem Sie neben der Zeile auf  klicken.

Filtertypen

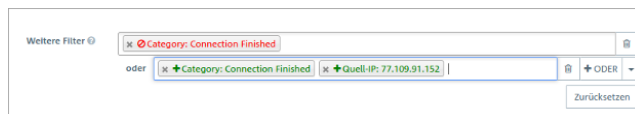
Filtertyp	Eingabeformat	Vorgabewerte	Unterarten
Text	Freitext		Meldung (Logeintrag) Domain / URI (Logeinträge von HTTP Proxys, Virens Scanner und dem URL- / Contentfilter)
Protokoll	Freitext	ICMP, TCP, UDP Transportprotokolle oder Protokolle, die durch den Application Filter erfasst wurden	
Port	Zahlen von 0 bis 65535		TCP- / UDP-Quell- oder Zielport von IPDS- oder Firewallmeldungen
IPv4	Gültige IP-Adresse oder Teile davon		Quell- oder Ziel-IP-Adresse von Mail-Proxy-, IPDS-, Application-Filter- oder Firewallmeldungen
Kategorie	Freitext oder Auswahl aus der Weitere Filter Drop-down-Liste	<ul style="list-style-type: none"> > Application-Filter > Connection Blocked > Connection Finished > IDPS > Mail Malware > Spam > Web Filter Allowed > Web Filter Blocked > Web Malware 	

3.4.2.4.2 Auditprotokoll

Das **Audit Log** erstellt Aufzeichnungen über jede Konfigurationsänderung, die auf Ihrer LANCOM R&S® Unified Firewall durchgeführt wurde (z. B. Aktualisierung der VPN-Einstellungen), jede ausgeführte Aktion (z. B. Importieren eines Backups) und von wem diese jeweils ausgelöst wurde. Um das Protokoll anzuzeigen, werden Rechte auf **Monitoring** benötigt. Weitere Informationen zu den Webclient-Rechten finden Sie unter [Einstellungen zu Administratoren](#) auf Seite 31.

Die Tabellenspalten enthalten die folgenden Informationen:



Spalte	Beschreibung
Zeit	Zeitstempel des Protokolleintrags
Aktion	Ereignisprotokoll-Stufe, die eine der folgenden sein kann: <ul style="list-style-type: none"> > Call – Ausführen einer bestimmten Aktion (z. B. Importieren eines Backups) > Delete – Löschen eines Konfigurationselements (z. B. Löschen einer ausgelaufenen IPsec-Verbindung) > Insert – Einfügen eines neuen Konfigurationselements (z. B. Einfügen einer Hostgruppe) > Update – Änderung eines Konfigurationselements (z. B. Anpassen der Antivirus-Einstellungen)
Benutzer	Name des Benutzers, der den Eintrag angelegt hat, z. B. <code>admin</code> .
Nachricht	Die Protokollmeldung selbst. Der Inhalt der Meldung hängt vom gewählten Aktion Typ ab: <ul style="list-style-type: none"> > Wenn die Aktion Call ist, beginnt die Nachricht mit dem aufgerufenen API-Endpunkt. > Wenn die Aktion Delete ist, gibt die Nachricht den Namen und internen Typen des entfernten Konfigurationselements an. > Wenn die Aktion Insert ist, gibt die Nachricht den Namen und internen Typen des angelegten Konfigurationselements an. Sie zeigt auch den kompletten Payload der Meldung an, die zur Erstellung des Konfigurationselements verwendet wurde und die genauen verwendeten Einstellungen enthält. > Wenn die Aktion Update ist, gibt die Nachricht den Namen und internen Typen des geänderten Konfigurationselements an. Sie listet auch die genauen Änderungen, die an einem bestimmten Pfad vorgenommen wurden, in kursiver Schrift auf. Der Pfad identifiziert die tatsächliche Einstellung eines Konfigurationselements, das verändert wurde.

3.4.2.4.3 Systemprotokoll

Das **Systemprotokoll** zeigt eine Liste neuerer Systemmeldungen an.

Die Tabellenspalten enthalten die folgenden Informationen:

Spalte	Beschreibung
Zeit	Zeitstempel des Protokolleintrags
Typ	Meldungstyp, der einer der Folgenden sein kann: <ul style="list-style-type: none"> > OK – Der Dienst funktioniert korrekt > Error – Ein Fehler ist aufgetreten. Eine Fehlermeldung wird angezeigt.
Dienst	Name des Dienstes, der den Eintrag angelegt hat. Folgende Filter sind verfügbar: <ul style="list-style-type: none"> > Server – Firewall-Dienste, darunter Meldungen zu Kernel, DHCP-Server, DNS-Server, SNMP-Server und WLAN-Zugangspunkt > VPN – IPsec- und SSL-Tunnel

Spalte	Beschreibung
	<ul style="list-style-type: none"> > Internet – NTP, DynDNS und DSL-Verbindungsstatus > User – Terminal-Login, SSH-Login und Aktionen mit Superuser-Privilegien (sudo) > Connections – Verbindungen, die erfolgreich fertiggestellt wurden. Diese Meldungen werden nur gespeichert, wenn Verbindung fertiggestellt in der Monitoring & Statistiken > Einstellungen auf Rohdaten lokal speichern gestellt ist. > Proxy – Meldungen zu Web- und Mailproxies > Updates – alle Meldungen zur Firewall-Software > Appfilter – Meldungen zu Anwendungsfiltern > IDPS – IDS/IPS-Meldungen > Alerts – alle für die Sicherheit relevanten Meldungen, unabhängig vom Ursprungsgerät (wenn etwa das Anti-Virus-Modul einen Virus erkennt oder das IDS/IPS-Modul eine Bedrohung erkennt) <hr/> <p> Warnmeldungen werden nur in der Kategorie Alerts angezeigt, auch wenn sie zusätzlich einer anderen Kategorie angehören.</p> <p>Beispiel: Appfilter gibt eine Warnmeldung aus. Die Warnmeldung erscheint nur in Alerts und nicht in Appfilter.</p>
Nachricht	<p>Die Protokollmeldung selbst.</p> <p>Wählen Sie Alerts in der Spalte Dienst, um IDS/IPS-Protokollmeldungen zu filtern.</p> <p>Tipp: Sie können die Protokollmeldungen verwenden, um eine IDS/IPS-Regel zur Liste der ignorierten Regeln im Tab Regeln des Bearbeitungsfensters IDS/IPS hinzuzufügen. Klicken Sie auf  in der jeweiligen IDS/IPS-Protokollmeldung. Eine Drop-down-Liste öffnet sich. Wählen Sie den Eintrag Regel ignorieren. Die IDS/IPS-Regel wird automatisch zur Liste der ignorierten Regeln im Tab Regeln des Bearbeitungsfensters IDS/IPS hinzugefügt. Weitere Informationen finden Sie unter IDS / IPS auf Seite 124.</p>

Setzen Sie das Häkchen bei **Alarmer anzeigen**, um zusätzlich zu den Protokollmeldungen Alarme unabhängig vom ausgewählten Dienst anzuzeigen.

 Alarme können zusätzliche Informationen zu Ereignissen enthalten, um den Ursprung eines Fehlers identifizieren zu können.

3.4.2.4.4 Regeln aus dem Protokoll erstellen

Sie können Regeln für abgewiesene Zugriffe direkt aus dem Alarm- und Systemprotokoll erstellen. Vorzugsweise sollte das Alarm-Protokoll (**Monitoring & Statistiken > Protokolle > Alarmprotokoll**) verwendet werden, da dort direkt nach abgewiesenen Zugriffen (Connection Blocked) gefiltert werden kann.

Für die Nutzung dieser Funktionalität muss die Firewall entsprechend konfiguriert werden:

1. Unter **Monitoring & Statistiken > Einstellungen** muss für **Blockierter weiterzuleitender Verkehr** der Wert **Rohdaten lokal speichern** ausgewählt werden, damit die Firewall über die notwendigen Daten verfügen kann.
2. Eine Internet-Verbindung muss definiert sein, falls der Datenverkehr nicht zwischen internen Netzwerken an unterschiedlichen Schnittstellen der Firewall erfolgt.

Sobald Datenverkehr blockiert wurde, sollten im Alarmprotokoll Einträge der Kategorie „Connection Blocked“ erscheinen.

Auf der rechten Seite jedes dieser Einträge kann der Benutzer über das Aktionsmenü eine **Neue Regel erstellen**. Daraufhin erscheint ein neuer Dialog, in dem Sie (eingeschränkter im Vergleich zum Verbindungsdialog) eine Regel definieren können.

Bereich / Eingabefeld	Beschreibung
Protokoll-Informationen	Hier sind die Informationen des ausgewählten Eintrags aufgelistet. Beispiel: Von einem Host (192.168.3.3) aus dem internen Netz sollten über die Schnittstelle „eth3“ per „ICMP“ Daten an das Ziel 192.168.5.5 geschickt werden.
Dienst	Im "Dienst"-Abschnitt kann der Benutzer entscheiden, ob ein vorhandener vordefinierter oder benutzerdefinierter Dienst verwendet oder ein neuer benutzerdefinierter Dienst erstellt werden soll. Es werden nur Dienste angezeigt, die im Port und Protokoll dem blockierten Zugriff entsprechen. Im vorliegenden Beispiel ist es ICMP mit (Port 0/Kein Port) und dem ICMP-Protokoll. Der neu zu erstellende Dienst würde dieselben Port- und Protokoll-Einstellungen beinhalten. Lediglich ein benutzerdefinierter Name kann eingegeben werden.
Quelle, Aktion und Ziel	<p>Im unteren Bereich sind die fehlenden Daten zur Erstellung der Desktop-Verbindung einzugeben. Auch hier können Sie bei Quelle und Ziel auswählen, ob vorhandene Desktop-Objekte verwendet werden oder neue Desktop-Objekte erstellt werden sollen. Es kann auch ein neues mit einem vorhandenen Objekt verbunden werden.</p> <p>Die zur Verfügung stehenden vorhandenen Desktop-Objekte beinhalten alle Internet-Objekte und Desktop-Objekte, die in der IP-Adresse und dem Interface übereinstimmen. Dieses kann auch auf VPN-Desktop-Objekte zutreffen. Das standardmäßig ausgewählte vorhandene Desktop-Objekt ist das, welches am nächsten zum Interface und der IP-Adresse passt. In unserem Beispiel würde also ein Host-Objekt mit 192.168.3.3 und eth3 vorrangig gewählt gegenüber einem Netzwerk-Objekt mit 192.168.3.0/24. Falls kein anderes Desktop-Objekt vorausgewählt werden konnte, wird ein Internet-Objekt verwendet.</p> <p>Falls Sie ein neues Desktop-Objekt erstellen wollen, sind Sie auf ein Host- oder Netzwerk-Objekt beschränkt, um das Erstellen einer Regel schnell und einfach zu gestalten. Das Interface und die IP-Adresse werden entsprechend des blockierten Eintrags vorausgewählt. Nur ein Name muss eingegeben werden. Beim Interface kann auch – falls notwendig – aus allen vorhandenen Interfaces ohne Einschränkung gewählt werden. Lediglich die Adresse muss entweder komplett dem blockierten Zugriff entsprechen oder zumindest ein Netzwerk sein, das diese IP-Adresse beinhaltet, z. B. 192.168.3.0/24, 192.168.0.0/16. Je nach ausgewählter Adresse wird ein Host- oder ein Netzwerk-Objekt erstellt.</p> <p>Nachdem Quelle und Ziel gewählt sind, können Sie noch ggf die Zugriffsart oder das NAT ändern, indem die entsprechenden Symbole angeklickt werden wie bei den Regeln einer Desktop-Verbindung. Normalerweise sollte der Zugriff von Quelle zum Ziel oder ein beidseitiger Zugriff verwendet werden. NAT wird auch normalerweise nur bei einem Zugriff auf eine Adresse im Internet benötigt, deshalb wird NAT immer in Richtung des Internet-Objektes vorausgewählt. Sollte kein Internet-Objekt gewählt sein, ist NAT standardmäßig deaktiviert.</p>

Nach dem Erstellen der Regel, können über den Protokoll-Dialog weitere Regeln definiert werden oder der Protokoll-Dialog geschlossen werden. Sollten neue Regeln erstellt worden sein, werden Sie nach dem Schliessen des Protokoll-Dialoges aufgefordert, die Regeln zu aktivieren.

3.4.2.5 SNMP-Einstellungen

SNMP (Simple Network Management Protocol) ist ein Netzwerkprotokoll, das zum Senden und Empfangen von Statusmeldungen innerhalb eines Netzwerks verwendet wird. Die Teilnehmer eines SNMP-basierten Informationsaustausches sind der SNMP-Manager (z. B. Nagios) und SNMP-Clients (Geräte wie etwa Ihre LANCOM R&S® Unified Firewall, die vom SNMP-Manager überwacht werden sollen).

Der SNMP-Manager fordert Informationen an und empfängt und überwacht diese. Die SNMP-Clients antworten auf Informationsanforderungen (z. B. „Zeige die aktuelle CPU-Auslastung / den aktuellen Speicherverbrauch des Geräts“). Die von den überwachten Geräten ausgegebenen Statusmeldungen werden wie ein Baum angeordnet (die sogenannte Management Information Base, kurz *MIB*), an dem jedes Blatt eine abrufbare Informationseinheit darstellt. Jedes Blatt kann einzeln über seine individuelle numerische Adresse aufgerufen und abgefragt werden. Eine Datei, die diese numerischen Adressdaten in sinnvolle Namen übersetzt und damit eine Übersicht aller auf dem überwachten Gerät

verfügbaren Optionen darstellt, kann dem SNMP-Manager zur Verfügung gestellt werden, um die Nutzbarkeit für den Menschen zu erhöhen (29577.1.1 wird z. B. als `RSCS.SystemLoad.cpuLoad` übersetzt).

Mit den **SNMP-Einstellungen** können Sie die folgenden Elemente konfigurieren:

Eingabefeld	Beschreibung
I/O	Ein Schiebeschalter gibt an, ob der jeweilige SNMP derzeit aktiv (I) oder inaktiv (O) ist. Mit einem Klick auf den Schiebeschalter ändern Sie den Status dieser Option. SNMP ist standardmäßig deaktiviert.
Empfangs-IP	Optional: Geben Sie eine lokale IP-Adresse ein, die der Dienst abhört. Wenn Sie die vorgegebene IP-Adresse 0.0.0.0 beibehalten, werden die Anfragen von allen IP-Adressen angenommen.
Empfangs-Port	Optional: Geben Sie die Portnummer an, die der Dienst abhört. Standardmäßig ist Port Nummer 161 eingestellt.
Protokoll-Version	Wählen Sie aus der Drop-down-Liste die Version des SNMP-Protokolls, die verwendet werden soll. Je nach ausgewählter Version sind verschiedene Optionen verfügbar. Standardmäßig ist Version v2c vorausgewählt.
Community String	Nur verfügbar, wenn die ausgewählte Protokoll-Version v2c ist: Geben Sie den Pre-Shared Key ein, den jeder SNMP-Manager oder -Client verwenden muss, um sich beim SNMP-Dienst der Zugriffszone zu authentifizieren.
Zeige Community String	Nur verfügbar, wenn die ausgewählte Protokoll-Version v2c ist: Setzen Sie den Haken in diesem Kontrollkästchen, um den Pre-Shared Key zur Überprüfung anzuzeigen.
Benutzername	Nur verfügbar, wenn die ausgewählte Protokoll-Version v3 ist: Geben Sie den Benutzernamen ein, den jeder SNMP-Manager oder -Client verwenden muss, um sich gegenüber dem SNMP-Dienst der Zugriffszone zu identifizieren.  Der Benutzername wird vom SNMP-Dienst intern erstellt und verwendet.
Authentifizierungs-Protokoll	Nur verfügbar, wenn die ausgewählte Protokoll-Version v3 ist: Wählen Sie aus der Drop-down-Liste den Hash-Algorithmus aus, der zu Authentifizierungszwecken verwendet wird. Sie können zwischen <code>Keine Authentifizierung</code> , <code>MD5</code> und <code>SHA</code> auswählen.
Authentifizierungs-Passwort	Nur verfügbar, wenn die ausgewählte Protokoll-Version v3 ist und das ausgewählte Authentifizierungs-Protokoll <code>MD5</code> oder <code>SHA</code> ist: Geben Sie das Passwort ein, das zu Authentifizierungszwecken verwendet wird. Es muss aus mindestens acht Zeichen bestehen.
Zeige Authentifizierungs-Passwort	Optional und nur verfügbar, wenn die ausgewählte Protokoll-Version v3 ist und das ausgewählte Authentifizierungs-Protokoll <code>MD5</code> oder <code>SHA</code> ist: Setzen Sie den Haken in diesem Kontrollkästchen, um das Authentifizierungspasswort zur Überprüfung anzuzeigen.
Privacy-Protokoll	Optional und nur verfügbar, wenn die ausgewählte Protokoll-Version v3 ist und das ausgewählte Authentifizierungs-Protokoll <code>MD5</code> oder <code>SHA</code> ist: Wählen Sie aus der Drop-down-Liste den Algorithmus aus, der zur Verschlüsselung der Kommunikation mit dem SNMP-Dienst verwendet wird. Sie können zwischen den Verschlüsselungsalgorithmen <code>3DES</code> und <code>AES</code> auswählen. Diese Option ist standardmäßig auf <code>Keine Verschlüsselung</code> gesetzt.
Privacy-Passwort	Nur verfügbar, wenn die ausgewählte Protokoll-Version v3 ist, das ausgewählte Authentifizierungs-Protokoll <code>MD5</code> oder <code>SHA</code> und das ausgewählte Privacy-Protokoll <code>3DES</code> oder <code>AES</code> ist: Geben Sie das Passwort ein, das über den ausgewählten

Eingabefeld	Beschreibung
	Verschlüsselungsalgorithmus zur Verschlüsselung der Kommunikation mit dem SNMP-Dienst verwendet wird.
Zeige Privacy-Passwort	Optional und nur verfügbar, wenn die ausgewählte Protokoll-Version v3 ist, das ausgewählte Authentifizierungs-Protokoll MD5 oder SHA und das ausgewählte Privacy-Protokoll 3DES oder AES ist: Setzen Sie den Haken in diesem Kontrollkästchen, um das Privacy-Passwort zur Überprüfung anzuzeigen.
Ort	Optional: Geben Sie einen festen Wert ein, den Ihre LANCOM R&S® Unified Firewall auf Anfragen an bestimmte Object Identifiers (OIDs) der standardmäßigen Management Information Base (MIB) hin ausgibt: <code>sysLocation</code> .
Kontakt	Optional: Geben Sie einen festen Wert ein, den LANCOM R&S® Unified Firewall auf Anfragen an bestimmte Object Identifiers (OIDs) der standardmäßigen Management Information Base (MIB) hin ausgibt: <code>sysContacts</code> .

Wenn Sie Änderungen vorgenommen haben, können Sie diese mit den Schaltflächen unten rechts im Bearbeitungsfenster speichern (**Speichern**) oder verwerfen (**Zurücksetzen**). Andernfalls können Sie das Fenster schließen (**Schließen**).

Klicken Sie auf  **Aktivieren** in der Symbolleiste oben im Desktop, um Ihre Konfigurationsänderungen zu übernehmen.

3.4.2.6 Statistiken

Die **Statistiken**-Fenster enthalten Grafiken und Tabellen. Sie können verschiedene Einstellungen an der Darstellung und den Daten dieser Statistiken vornehmen.

Um auf die Statistiken zuzugreifen und die entsprechenden Einstellungen zu konfigurieren, benötigen Sie **Statistiken**-Rechte. Weitere Informationen zu den Webclient-Rechten finden Sie unter [Einstellungen zu Administratoren](#) auf Seite 31.



Beim Analysieren der Statistiken und beim Konfigurieren der dazugehörigen Einstellungen muss der Administrator Vorschriften zur Datensicherheit einhalten.

Es gibt zwei Möglichkeiten, die einzelnen Statistiken abzurufen:

- > Über die Links in der Navigationsleiste zu den detaillierten Statistikfenstern navigieren, z. B. über **Monitoring & Statistiken > Statistiken > Blockierte Verbindungen**.
- > Verwenden Sie den Link **Details** in der oberen rechten Ecke des jeweiligen Grafikfensters in der Übersicht **Statistiken**. Der Link leitet Sie zu einem detaillierten Statistikfenster für diese Grafik weiter. Weitere Informationen finden Sie unter [Übersicht](#) auf Seite 70.

Arbeiten mit Statistiken

Es gibt zwei verschiedene Arten von Statistiken:

- > Zähler werden als Liniendiagramme in den Statistikfenstern **Blockierte Verbindungen** und **Blockierte Inhalte** angezeigt. Die Diagramme enthalten jeweils mehrere Zähler.
- > Toplisten geben eine Rangfolge verschiedener Ereignistypen an, die je nach ausgewähltem Zeitraum als Kreisdiagramm oder als Flächendiagramm angezeigt wird. Daten für den Zeitraum `Tag` werden als Kreisdiagramm angezeigt, Daten für die Zeiträume `Monat` und `Jahr` als Flächendiagramm.

Die Statistiken werden jeweils durch eine Tabellenansicht der grafischen Daten ergänzt. Bei Zählern zeigt die Datentabelle immer die gleichen Daten wie das Diagramm an. Jedes Statistikelement stellt eine Spalte in der Datentabelle dar. Bei Toplisten zeigt die Datentabelle die Werte der statistischen Elemente an.

Die Diagramme und Tabellen in den Statistik-Ansichten haben gemeinsame Funktionen, mit denen Sie die Anzeige der Daten anpassen und die Daten herausfiltern können, an denen Sie interessiert sind.

- Unter **Zeitraum** in der Kopfzeile der Statistikfenster können Sie die gewünschte Zeitspanne der anzuzeigenden Daten angeben. Mithilfe der Schaltflächen können Sie zwischen verschiedenen verfügbaren Zeiträumen wechseln. Sie können aus `Tag`, `Monat` und `Jahr` auswählen. Diese Option ist standardmäßig auf `Tag` gesetzt.
- Toplisten enthalten in der Kopfzeile des Fensters normalerweise ein Eingabefeld. Im Eingabefeld **Einträge** können Sie anpassen, wie viele Elemente maximal in der Grafik dargestellt werden. Diese Option ist standardmäßig auf 5 Einträge gesetzt. Sie können entweder eine andere Zahl eingeben oder die Anzahl über die Pfeile im Eingabefeld anpassen.

! Unabhängig vom für die Grafik gesetzten Wert zeigt die Tabelle immer bis zu 1000 Einträge.

- Sie können die Grafiken und Tabellen ein- und ausklappen, indem Sie auf das entsprechende Symbol in der Kopfzeile einer Grafik oder Tabelle klicken, um die Tabelle zu erweitern oder nicht benötigte Details auszublenden. Weitere Informationen finden Sie unter [Symbole und Schaltflächen](#) auf Seite 25.
- Klicken Sie auf ☰ in der oberen rechten Ecke einer Grafik, um die verschiedenen Exportoptionen (Ansicht drucken, PNG, JPEG, SVG, PDF, CSV und XLS) für die in der Grafik dargestellten Daten zu nutzen.

! Wenn Sie die XLS-Exportoption für Toplisten auswählen, werden nur die von dieser Grafik genutzten Daten unter Berücksichtigung der von Ihnen gewählten maximalen Anzahl an Toplisten-Elementen exportiert.

- Kreis- und Flächendiagramme enthalten eine Legende. Die Legende ist farbkodiert und kann als Filter für die Grafik verwendet werden. Klicken Sie auf Elemente in der Legende unter der Grafik, um sie in der Grafik zu aktivieren oder deaktivieren. Wenn das Klicken keine Reaktion hervorruft und die Legende grau bleibt, ist die Datenerhebung für den zugrundeliegenden Ereignistypen in den Statistikeinstellungen deaktiviert und die Daten daher nicht verfügbar. Weitere Informationen finden Sie unter [Einstellungen zu Statistiken](#) auf Seite 56.
- Tooltips bieten Details zu spezifischen Punkten der grafischen Statistiken. Bewegen Sie die Maus über die Grafik, um genaue Werte für einen bestimmten Zeitpunkt einzusehen.

In den folgenden Abschnitten finden Sie weitere Informationen zu den in der Statistikübersicht verfügbaren Daten, den einzelnen Statistikfenstern und den dazugehörigen Einstellungen.

3.4.2.6.1 Blockierte Verbindungen

Im Bearbeitungsfenster **Blockierte Verbindungen** können Sie die folgenden Elemente konfigurieren:

Statistikelement (Ereignistyp)	Beschreibung
Regelsatz eingehend (Blockierter eingehender Verkehr)	Anzahl durch Eingangsregeln blockierter Verbindungen
Regelsatz ausgehend (Blockierter weiterzuleitender Verkehr)	Anzahl der durch Weiterleitungsregeln blockierter Verbindungen
IPS/IDS (IDPS-Treffer)	Anzahl der IDS/IPS-Warntmeldungen. Wenn der IDS/IPS-Modus auf „IDS“, „IPS Drop“ oder „IPS Reject“ gesetzt ist, zeigt dieses Statistikelement die Anzahl der verworfenen Pakete an. Weitere Informationen finden Sie unter IDS / IPS auf Seite 124.

3.4.2.6.2 Blockierte Inhalte

Im Bearbeitungsfenster **Blockierte Inhalte** können Sie die folgenden Elemente konfigurieren:

Statistikelement (Ereignistyp)	Beschreibung
Virus (Mail) (Malware entdeckt (Mail))	Anzahl der in E-Mails erkannten Viren
Virus (Sonstiges) (Malware entdeckt (HTTP und FTP))	Anzahl der im HTTP- oder FTP-Datenverkehr erkannten Viren

Statistikelement (Ereignistyp)	Beschreibung
Spam (Spam entdeckt)	Anzahl der als Spam erkannten E-Mails
Web-Zugriff (Web-Zugriff verhindert)	Vom Contentfilter blockierte Webzugriffe
Appfilter (Appfilter-Treffer)	Anzahl der Warnmeldungen über blockierten anwendungsspezifischen Datenverkehr.

3.4.2.6.3 Übersicht

Navigieren Sie zu **Monitoring & Statistiken > Statistiken > Übersicht**, um eine Zusammenfassung aller verfügbaren statistischen Grafiken einzusehen. Diese kann als Dashboard von **Statistiken** betrachtet werden und soll grundlegende Antworten auf die häufigsten Fragen zu den durch Ihre LANCOM R&S® Unified Firewall erkennbaren Ereignissen geben.

Folgende spezielle Funktionen gelten nur für dieses Fenster (anders als in der Beschreibung der individuellen Statistikfenster in *Statistiken* auf Seite 68):

- Unter **Zeitraum** in der Kopfzeile des Statistikfensters können Sie die gewünschte Zeitspanne für die in allen Grafiken anzuzeigenden Daten angeben.
- Klicken Sie auf den Link **Details** in der oberen rechten Ecke einer einzelnen Grafik, um zum detaillierten Statistikfenster für die jeweilige Grafik weitergeleitet zu werden.
- Die Anzahl der Einträge für Toplist-Grafiken ist auf 5 festgesetzt.

3.4.2.6.4 Meistaufgerufene Domains

Das Fenster **Top aufgerufene Domains** zeigt die häufigsten von den Benutzern des lokalen Netzwerks aufgerufenen Internetseiten an, sofern Sie Ihrer LANCOM R&S® Unified Firewall erlauben, diese Daten zu erheben, indem Sie den Ereignistyp **Web-Zugriff erlaubt** aktivieren. Diese Statistiken dienen dazu, festzustellen, ob die Internetnutzung den Unternehmensrichtlinien und den Zielen der Firma entspricht.

3.4.2.6.5 Meistblockierte Domains

Das Fenster **Top blockierte Domains** zeigt die am häufigsten blockierten Internetseiten an, sofern Sie Ihrer LANCOM R&S® Unified Firewall erlauben, diese Daten zu erheben, indem Sie den Ereignistyp **Web-Zugriff verhindert** aktivieren.

3.4.2.6.6 Höchster Datenverkehr pro Quelle

Das Fenster **Top Traffic pro Quelle** zeigt das Datenvolumen der meistaufgerufen Datenverkehrsquellen an, sofern Sie Ihrer LANCOM R&S® Unified Firewall erlauben, diese Daten zu erheben, indem Sie den Ereignistyp **Beendete Verbindung** aktivieren.

3.4.2.7 Syslog-Server

Mit Ihrer LANCOM R&S® Unified Firewall können mehrere externe Syslog-Server so konfiguriert werden, dass sie von verschiedenen Meldungsquellen erzeugte Ereignisprotokoll-Meldungen für Berichtszwecke weiterleiten.

Syslog-Meldungen werden in der Regel im Klartext (unverschlüsselt) über Port Nummer 514 und entweder über das User Datagram Protocol (UDP) oder das Transmission Control Protocol (TCP) an den Remote-Syslog-Server gesendet.

In den folgenden Abschnitten finden Sie weiterführende Informationen zu externen Syslog-Servern.

3.4.2.7.1 Übersicht Syslog-Server

Navigieren Sie zu **Monitoring & Statistiken > Syslog Server**, um die Liste der derzeit im System angelegten Remote-Syslog-Server in der Objektliste anzuzeigen.

In der erweiterten Ansicht zeigt die Tabelle die Serveradresse des externen Syslog-Servers an, die sich aus der IP-Adresse und dem Port zusammensetzt. Zum Beispiel steht die Serveradresse 192.168.124.5:514 für die IP-Adresse

192.168.124.5 und die Port-Nummer 514. Außerdem wird der Protokolltyp angezeigt, der für die Übertragung der Textmeldung verwendet wird. Mit den Schaltflächen in der letzten Spalte können Sie die Einstellungen für einen vorhandenen externen Syslog-Server einsehen und anpassen, einen neuen Syslog-Server ausgehend von einer Kopie eines vorhandenen externen Syslog-Servers anlegen oder einen Remote-Syslog-Server aus dem System löschen.

Weitere Informationen finden Sie unter *Symbole und Schaltflächen* auf Seite 25.

3.4.2.7.2 Einstellungen für Syslog-Server

Mit den Einstellungen unter **Syslog Server** können Sie Verbindungsdetails für mehrere Remote-Syslog-Server angeben, um von verschiedenen Meldungsquellen erzeugte Ereignisprotokoll-Meldungen weiterzuleiten.

Unter **Monitoring & Statistiken > Syslog Server** können Sie einen neuen entfernten Syslog-Server hinzufügen oder einen vorhandenen bearbeiten.

Im Bearbeitungsfenster **Syslog Server** können Sie die folgenden Elemente konfigurieren:

Eingabefeld	Beschreibung
Ziel-IP	Geben Sie die IP-Adresse des Servers ein.
Ziel-Port	Geben Sie die zu verwendende Portnummer an, indem Sie einen ganzzahligen Wert eingeben.
Transport-Protokoll	Wählen Sie den zu verwendenden Protokoll-Typ aus der Drop-down-Liste aus.

Die Schaltflächen rechts unten im Bearbeitungsfeld hängen davon ab, ob Sie einen neuen Remote-Syslog-Server hinzufügen oder einen bestehenden Server bearbeiten. Für einen neu konfigurierten Server klicken Sie **Erstellen**, um den Server zur Liste der verfügbaren Remote-Syslog-Server hinzuzufügen oder **Abbrechen**, um Ihre Änderungen zu verwerfen.

Wenn Sie Änderungen vorgenommen haben, können Sie diese mit den Schaltflächen unten rechts im Bearbeitungsfenster speichern (**Speichern**) oder verwerfen (**Zurücksetzen**). Andernfalls können Sie das Fenster schließen (**Schließen**).

Klicken Sie auf **✓ Aktivieren** in der Symbolleiste oben im Desktop, um Ihre Konfigurationsänderungen zu übernehmen.

3.4.3 Netzwerk

Mit den Einstellungen unter **Netzwerk** können Sie Ihr Netzwerk organisieren, indem Sie Interfaces, Verbindungen, WLAN, Routing-Regeln und DHCP-Interfaces konfigurieren. Darüber hinaus können Sie den WAN-Zugang Ihrer LANCOM R&S[®] Unified Firewall einrichten, indem Sie DNS-Einstellungen, DynDNS-Accounts und QoS-Einstellungen konfigurieren.

3.4.3.1 Verbindungen

Mit den **Desktop-Verbindungen**-Einstellungen können Sie die Netzwerk- und PPP-Verbindungen auf Ihrer LANCOM R&S[®] Unified Firewall konfigurieren.

3.4.3.1.1 Netzwerkverbindungen

Mit den Einstellungen unter **Netzwerk-Verbindungen** können Sie Netzwerkverbindungen konfigurieren. Das System bietet standardmäßige Verbindungen zu allem verfügbaren Ethernet-Interfaces.

In den folgenden Abschnitten finden Sie weiterführende Informationen zu Netzwerkverbindungen.

Übersicht Netzwerkverbindungen

Navigieren Sie zu **Netzwerk > Verbindungen > Netzwerk-Verbindungen**, um die Liste der Netzwerk-Verbindungen, die derzeit im System angelegt sind, in der Leiste mit der Objektliste anzuzeigen.

In der erweiterten Ansicht wird in der ersten Spalte der Tabelle der **Name** der Netzwerkverbindung angezeigt. Die Spalte **Status** zeigt einen der folgenden Statusindikatoren an.

- > Grün – Die Netzwerkverbindung ist aktiv.
- > Grau – Die Netzwerkverbindung ist inaktiv.

➤ Rot – Die Netzwerkverbindung ist getrennt.

Außerdem werden das **Interface**, dem die Netzwerkverbindung zugewiesen ist sowie der **Typ** der Verbindung angezeigt. Mit den Schaltflächen in der letzten Spalte können Sie die Einstellungen für eine vorhandene Netzwerkverbindung einsehen und anpassen, eine neue Verbindung auf der Grundlage einer Kopie einer bestehenden Netzwerkverbindung anlegen oder eine Verbindung aus dem System löschen.



Weitere Informationen finden Sie unter [Symbole und Schaltflächen](#) auf Seite 25.

Einstellungen für Netzwerkverbindungen



Nutzen Sie die Einstellungen unter **Netzwerk-Verbindungen**, um benutzerdefinierte Netzwerkverbindungen zu konfigurieren.

Unter **Netzwerk > Verbindungen > Netzwerk-Verbindungen** können Sie eine neue Netzwerkverbindung hinzufügen oder eine vorhandene bearbeiten.



Im Bearbeitungsfenster **Netzwerk-Verbindung** können Sie die folgenden Informationen einsehen und die folgenden Elemente konfigurieren:

Eingabefeld	Beschreibung
I/O	Ein Schiebeschalter gibt an, ob die Netzwerk-Verbindung derzeit aktiv (I) oder inaktiv (O) ist. Mit einem Klick auf den Schiebeschalter können Sie den Status der Verbindung ändern. Eine neue Verbindung ist standardmäßig aktiviert.
Name	Geben Sie einen Namen für die Verbindung ein.  Wenn Sie dieses Eingabefeld frei lassen, wird der Name automatisch auf der Grundlage des ausgewählten Interfaces und des Verbindungstypen erzeugt.
Interface	Wählen Sie aus der Drop-down-Liste aus, welches Interface Sie der Verbindung zuweisen möchten. Sie können zwischen Ethernet-, VLAN- oder Bridge-Interface auswählen.
Typ	Wählen Sie den Verbindungstyp aus der Drop-down-Liste aus. Diese Option ist standardmäßig auf <code>Static</code> gesetzt, Sie können die Einstellungen jedoch bei Bedarf auf einen der anderen Werte setzen: ➤ <code>Static</code> – In diesem Modus wird eine statische IP-Adresse für die Verbindung festgelegt. ➤ <code>DHCP</code> – In diesem Modus werden IP-Adressen dynamisch zugewiesen.  Sobald Sie auf Erstellen klicken, um die Netzwerkverbindung herzustellen, kann der Verbindungstyp nicht mehr geändert werden.  Die Elemente im Tab Netzwerk hängen vom gewählten Verbindungstyp ab.
Verwendet von	Zeigt an, welche Komponenten die Netzwerkverbindung verwenden.
Status	Zeigt den Status der Netzwerkverbindung an. Der Status kann einer der folgenden sein: ➤ <code>aktiv</code> – Die Netzwerkverbindung ist aktiv. ➤ <code>abgeschaltet</code> – Die Netzwerkverbindung ist inaktiv. ➤ <code>unterbrochen</code> – Die Netzwerkverbindung ist getrennt.

Im Tab **Netzwerk** :

Eingabefeld	Beschreibung
IP-Adressen	<p>Weisen Sie der Netzwerkverbindung eine oder mehrere IP-Adressen zu. Geben Sie eine IP-Adresse in CIDR-Schreibweise ein (IP-Adresse gefolgt von einem Schrägstrich „/“ und der Anzahl der in der Subnetzmaske festgelegten Bits, beispielsweise 192.168.50.1/24). Klicken Sie auf Hinzufügen, um die IP-Adresse zur Liste hinzuzufügen.</p> <p>Sie können einzelne Einträge in der Liste bearbeiten oder löschen, indem Sie auf die entsprechende Schaltfläche neben einem Eintrag klicken. Weitere Informationen finden Sie unter <i>Symbole und Schaltflächen</i> auf Seite 25.</p> <hr/> <p> Wenn Sie eine IP-Adresse bearbeiten, erscheint auf der rechten Seite des Eintrags ein Haken. Sie müssen Ihre Änderung zunächst mit diesem Haken bestätigen, bevor Sie die Einstellungen für die IP-Adresse speichern können.</p> <p>Klicken Sie auf ▲/▼, um die Reihenfolge der IP-Adressen in der Liste zu ändern.</p> <hr/> <p> Die erste IP-Adresse in der Liste wird standardmäßig als Quell-IP-Adresse für NAT- und IPsec-Verbindungen verwendet.</p>
Gateway beziehen	Optional und nur verfügbar, wenn der ausgewählte Typ der Verbindung <code>DHCP</code> ist. Setzen Sie den Haken in diesem Kontrollkästchen, wenn Sie möchten, dass Ihre LANCOM R&S® Unified Firewall ein Gateway für die Verbindung vom DHCP-Server bezieht.
DNS-Server beziehen	Optional und nur verfügbar, wenn der ausgewählte Typ der Verbindung <code>DHCP</code> ist. Wählen Sie dieses Kontrollkästchen wenn Sie möchten, dass Ihre LANCOM R&S® Unified Firewall einen DNS-Server für die Verbindung bezieht.
Domain beziehen	Optional und nur verfügbar, wenn der ausgewählte Typ der Verbindung <code>DHCP</code> ist. Aktivieren Sie dieses Kontrollkästchen wenn Sie möchten, dass Ihre LANCOM R&S® Unified Firewall eine Domäne für die Verbindung vom DHCP-Server bezieht.
Via DHCP bezogen	<p>Optional und nur verfügbar, wenn der ausgewählte Typ der Verbindung <code>DHCP</code> ist.</p> <p>Zeigt eine der folgenden Statusmeldungen an:</p> <ul style="list-style-type: none"> > Wenn die Verbindung korrekt funktioniert, wird die IP-Adresse angezeigt. > <code>Verbindung noch nicht gespeichert</code> – Eine neue Verbindung wird hergestellt. > <code>Failed</code> – Die DHCP-Verbindung konnte nicht hergestellt werden.

Im Tab **WAN** :

Eingabefeld	Beschreibung
Standard Gateway setzen	<p>Optional und nur verfügbar, wenn der ausgewählte Typ der Verbindung <code>Static</code> ist: Setzen Sie den Haken in diesem Kontrollkästchen, um ein Standard-Gateway für die Netzwerkverbindung festzulegen.</p> <hr/> <p> Wenn Sie <code>DHCP</code> als Verbindungstyp auswählen, ist standardmäßig ein Haken gesetzt und das Kästchen ausgegraut, da das Gateway vom DHCP-Server bezogen wird.</p>
Standard-Gateway	<p>Optional und nur verfügbar, wenn der ausgewählte Typ der Verbindung <code>Static</code> ist: Geben Sie das Standard-Gateway für diese Verbindung ein.</p> <hr/> <p> Wenn Sie <code>DHCP</code> als Verbindungstyp auswählen, ist das Eingabefeld ausgegraut und zeigt das Gateway an, das vom DHCP-Server bezogen wird.</p>
Zeitbeschränkungen	Optional: Setzen Sie den Haken in diesem Kontrollkästchen, um eine Zeitgrenze festzulegen, bis zu der die Verbindung aktiv bleibt.

Eingabefeld	Beschreibung
	<p>Klicken Sie auf Bearbeiten, um das Bearbeitungsfenster Zeitbeschränkung zu öffnen, das die folgenden Optionen zur Verfügung stellt:</p> <ul style="list-style-type: none"> > Mit den Schieberegler können Sie bestimmte Zeiten und Wochentage einstellen. > Immer an – die Verbindung ist immer aktiv. > Immer aus – die Verbindung ist immer inaktiv. <p>Mit den Schaltflächen unten rechts im Bearbeitungsfenster können Sie Ihre Änderungen an den Zeiteinschränkungen speichern (OK) oder verwerfen (Abbrechen). Das Bearbeitungsfenster schließt sich und die gewählte Option wird links von der Schaltfläche Bearbeiten angezeigt: <i>Eingeschränkt</i>, <i>Immer an</i> oder <i>Immer aus</i>.</p>
Multi-WAN-Gewichtung	<p>Legen Sie fest, welcher Anteil des Internet-Datenverkehrs über diese Verbindung geroutet wird, indem Sie einen Wert von 1 bis 256 eingeben. Je höher der eingegebene Wert, desto höher der Prozentanteil des über diese Verbindung gerouteten Datenverkehrs. Wird für alle Verbindungen der gleiche Wert eingestellt, wird der Datenverkehr gleichmäßig auf alle Verbindungen verteilt.</p>
Desktop-Objekt	<p>Wählen Sie aus der Drop-down-Liste ein Internetobjekt aus, das in Firewall-Regeln für diese WAN-Verbindung verwendet wird. Weitere Informationen finden Sie unter Internetobjekte auf Seite 103.</p>

Im Tab **Failover** :

Eingabefeld	Beschreibung
Heartbeats	<p>Legen Sie fest, wie der Status der Verbindung getestet wird, indem Sie Tests hinzufügen.</p> <p>Die Standardeinstellungen enthalten einen Ping-Test des Google-Servers (8.8.8.8). Klicken Sie auf Hinzufügen, um einen weiteren Test zur Liste hinzuzufügen. Weitere Informationen zur Konfiguration des Erreichbarkeitstests finden Sie unter Heartbeat-Einstellungen auf Seite 75.</p> <p>Sie können einzelne Einträge in der Liste bearbeiten oder löschen, indem Sie auf die entsprechende Schaltfläche neben einem Eintrag klicken. Weitere Informationen finden Sie unter Symbole und Schaltflächen auf Seite 25.</p>
Als Backup-Verbindung verwenden	<p>Optional: Setzen Sie den Haken in diesem Kontrollkästchen, um die Verbindung als Backup-Internetverbindung zu konfigurieren.</p>
Backup-Verbindungen	<p>Wählen Sie eine beliebige Backup-Verbindung, die Sie der Verbindung zuweisen möchten und geben Sie ihre Priorität an. Falls die aktuelle Verbindung versagt, wechselt Ihre LANCOM RGS® Unified Firewall zur verfügbaren Backup-Verbindung mit der höchsten Priorität. Klicken Sie auf Hinzufügen, um die Backup-Verbindung zur Liste hinzuzufügen.</p> <p>Sie können einzelne Einträge in der Liste bearbeiten oder löschen, indem Sie auf die entsprechende Schaltfläche neben einem Eintrag klicken. Weitere Informationen finden Sie unter Symbole und Schaltflächen auf Seite 25.</p> <hr/> <p> Wenn Sie eine Backup-Verbindung bearbeiten, erscheint auf der rechten Seite des Eintrags ein Haken. Sie müssen Ihre Änderung zunächst mit diesem Haken bestätigen, bevor Sie die Einstellungen zur Backup-Verbindung speichern können.</p>

Die Schaltflächen rechts unten im Bearbeitungsfeld hängen davon ab, ob Sie eine neue Netzwerkverbindung hinzufügen oder eine bestehende Verbindung bearbeiten. Klicken Sie für eine neu konfigurierte Netzwerkverbindung auf **Erstellen**, um die Verbindung zur Liste der verfügbaren Netzwerkverbindungen hinzuzufügen, oder auf **Abbrechen**, um die Erstellung einer neuen Netzwerkverbindung abzubrechen. Zum Bearbeiten einer vorhandenen Netzwerkverbindung klicken Sie auf **Speichern**, um die neu konfigurierte Verbindung zu speichern, oder auf **Zurücksetzen**, um Ihre Änderungen zu verwerfen. Sie können auf **Schließen** klicken, um das Bearbeitungsfenster zu schließen, solange keine Änderungen darin vorgenommen wurden.

Klicken Sie auf  **Aktivieren** in der Symbolleiste oben im Desktop, um Ihre Konfigurationsänderungen zu übernehmen.

Heartbeat-Einstellungen

Im Bearbeitungsfenster **Heartbeat** können sie automatische Heartbeat-Tests einrichten, mit denen der Status der Verbindung überprüft wird. Sie können in diesem Bearbeitungsfenster die folgenden Elemente konfigurieren:

Eingabefeld	Beschreibung
Typ	Wählen Sie aus der Drop-Down-Liste den Typ des Erreichbarkeitstest ein, den Sie durchführen möchten: <ul style="list-style-type: none"> > <code>ping</code> – Dieser Modus sendet Ping-Signale an das Ziel. > <code>tcp_probe</code> – Dieser Modus testet die Kapazität einer TCP-Verbindung.
Timeout	Geben Sie die Zeitüberschreitung für den Test in Sekunden ein.
Anzahl Versuche	Legen Sie die Gesamtanzahl der durchzuführenden Versuche fest.
Anzahl erfolgreicher Versuche	Legen Sie die Zahl der für einen erfolgreichen Heartbeat erforderlichen erfolgreichen Versuche fest.
Argumente	Legen Sie die im Test zu verwendenden Argumente, z. B. IP-Adressen, die gepingt werden, fest.



Wenn Sie im Tab **Failover** eine Backup-Internetverbindung festgelegt haben und der automatische Heartbeat-Test den Status der Verbindung als `disconnected` anzeigt, wechselt LANCOM R&S[®] Unified Firewall automatisch zur verfügbaren Backup-Verbindung mit der höchsten Priorität.

Mit den Schaltflächen unten im Bearbeitungsfenster rechts können Sie Ihre Änderungen am automatischen Heartbeattest speichern (**OK**) oder den Verbindungstest manuell ausführen (**Testen**). Außerdem können Sie Ihre Änderungen am Test verwerfen (**Abbrechen**), das Bearbeitungsfenster schließen und zum Bearbeitungsfenster **Netzwerk-Verbindung** zurückkehren. Der festgelegte Test wird als Eintrag in der Liste unter **Heartbeats** im Tab **Failover** angezeigt.

3.4.3.1.2 PPP-Verbindungen

Mit den Einstellungen unter **PPP-Verbindungen** können Sie vorhandene Verbindungen, die das Point-to-Point-Protokoll verwenden, konfigurieren und neue hinzufügen.

In den folgenden Abschnitten finden Sie weiterführende Informationen zu PPP-Verbindungen.

Übersicht PPP-Verbindungen

Navigieren Sie zu **Netzwerk > Verbindungen > PPP-Verbindungen**, um die Liste der derzeit im System angelegten PPP-Verbindungen in der Objekteiste anzuzeigen.



In der erweiterten Ansicht werden in den Tabellenspalten der **Name** und der **Typ** der Verbindung angezeigt und ob sie **Aktiv** ist oder nicht. Mit den Schaltflächen in der letzten Spalte können Sie die Einstellungen für eine vorhandene PPP-Verbindung einsehen und anpassen, eine neue Verbindung auf der Grundlage einer Kopie einer bestehenden PPP-Verbindung anlegen oder eine PPP-Verbindung aus dem System löschen.

Weitere Informationen finden Sie unter [Symbole und Schaltflächen](#) auf Seite 25.

Einstellungen für PPP-Verbindungen

Unter **Netzwerk > Verbindungen > PPP-Verbindungen** können Sie eine neue Netzwerkverbindung hinzufügen oder eine vorhandene bearbeiten.

Die Einstellungen unter **PPP-Verbindungen** enthalten die folgenden Elemente:

Eingabefeld	Beschreibung
I/O	Ein Schiebeschalter gibt an, ob die PPP-Verbindung derzeit aktiv (I) oder inaktiv (O) ist. Mit einem Klick auf den Schiebeschalter können Sie den Status der Verbindung ändern. Neu angelegte PPP-Verbindungen sind standardmäßig aktiviert.
Name	Geben Sie den Namen der Netzwerkverbindung an. Wenn Sie dieses Eingabefeld frei lassen, wird der Name automatisch auf der Grundlage des ausgewählten Interfaces und des Verbindungstypen erzeugt.
Interface	Weisen Sie der Verbindung ein Interface zu. Sie können nur ein PPP-Interface auswählen, das noch nicht für eine andere Verbindung verwendet wird.
Typ	Wählen Sie je nach Ihrem Internet-Provider den Verbindungstyp aus der Drop-down-Liste aus: <code>PPPoE</code> oder <code>PPTP</code> . Nutzen Sie den <code>PPPoE</code> -Modus, um unter Verwendung des Point-to-Point-Protokolls eine Ethernet-Verbindung herzustellen. <code>PPPoE</code> wird in der Regel für die gemeinsame Nutzung einer Breitbandverbindung, zum Beispiel einer einzelnen DSL-Leitung oder eines Kabelmodems, eingesetzt. Nutzen Sie den <code>PPTP</code> -Modus, um unter Verwendung des Point-to-Point-Tunneling-Protokolls eine Verbindung herzustellen.  Sobald Sie auf Erstellen klicken, um die PPP-Verbindung herzustellen, kann der Verbindungstyp nicht mehr geändert werden.  Die Elemente im Tab Konfiguration hängen vom gewählten Verbindungstyp ab.
Verwendet von	Zeigt an, welche Komponenten die PPP-Verbindung verwenden.
Status	Zeigt den Status der Verbindung an (<i>aktiv</i> , <i>unterbrochen</i> oder <i>abgeschaltet</i>).

Im Tab **Konfiguration** :

Eingabefeld	Beschreibung
Auth. Methode	Wählen Sie je nach Ihrem Internet-Provider die Authentifizierungsmethode für die Verbindung aus: <ul style="list-style-type: none"> > None > auto – Wählt automatisch die Authentifizierungsmethode aus, die am besten zum Internet-Provider passt. > pap-only – Passwort-Authentifizierung > chap-only – Handshake-Authentifizierung > ms-chap2 – Handshake-Authentifizierung für Microsoft
Benutzername	Geben Sie den Benutzernamen ein, der für die Verbindung mit Ihrem Internet-Provider benötigt wird.
Kennwort	Geben Sie das Passwort ein, das für die Verbindung mit Ihrem Internet-Provider benötigt wird.
PPTP-Server-IP	Wenn Sie <code>PPTP</code> als Verbindungstyp ausgewählt haben, geben Sie die IP-Adresse des <code>PPTP</code> -Servers ein.
MPPE	Wenn Sie <code>PPTP</code> als Verbindungstyp angegeben haben, wählen Sie die Schlüssellänge für die Microsoft Point-to-Point-Verschlüsselung aus. <ul style="list-style-type: none"> > mppe-40 > mppe-56 > mppe-128

Eingabefeld	Beschreibung
Lokale IP	Optional: Geben Sie Ihre lokale IP-Adresse nur ein, wenn dies explizit von Ihrem Internet-Provider verlangt wird.
Remote-IP	Optional: Geben Sie Ihre Remote-IP-Adresse nur ein, wenn dies explizit von Ihrem Internet-Provider verlangt wird.
AC-Hardware-Adresse	Optional: Geben Sie die Hardware-MAC-Adresse des Access Concentrators ein, den Ihr Internet-Provider verwendet. Führen Sie diesen Schritt nur aus, wenn Ihr Internet-Provider dies explizit verlangt.
Trennung erzwingen	<p>Optional: Setzen Sie den Haken in diesem Kontrollkästchen, wenn Sie zu einem angegebenen Zeitpunkt eine Trennung der Verbindung auslösen möchten. Geben Sie den Zeitpunkt im Format HH : MM : SS ein.</p> <p>Einige Internet-Provider lösen in bestimmten Intervallen (üblicherweise alle 24 Stunden) eine Verbindungstrennung aus. Wenn diese Einstellung aktiv ist, löst Ihre LANCOM R&S® Unified Firewall die Verbindungstrennung zu einem bestimmten Zeitpunkt aus und verhindert damit die automatische Trennung durch den Internet-Provider. So können Sie den Zeitpunkt der Verbindungstrennung selbst bestimmen.</p>

Im Tab **WAN** :

Eingabefeld	Beschreibung
Zeitbeschränkungen	<p>Setzen Sie den Haken in diesem Kontrollkästchen, um eine Zeitgrenze festzulegen, bis zu der die Verbindung aktiv bleibt.</p> <p>Klicken Sie auf Bearbeiten, um das Bearbeitungsfenster Zeitbeschränkungen zu öffnen, das die folgenden Optionen zur Verfügung stellt:</p> <ul style="list-style-type: none"> > Mit den Schieberegler können Sie bestimmte Zeiten und Wochentage einstellen. > Immer an – die Verbindung ist immer aktiv. > Immer aus – die Verbindung ist immer inaktiv.
Multi-WAN-Gewichtung	Legen Sie fest, welcher Anteil des Internet-Datenverkehrs über diese Verbindung geroutet wird, indem Sie einen Wert von 1 bis 256 eingeben. Je höher der eingegebene Wert, desto höher der Prozentanteil des über diese Verbindung gerouteten Datenverkehrs. Wird für alle Verbindungen der gleiche Wert eingestellt, wird der Datenverkehr gleichmäßig auf alle Verbindungen verteilt.
Desktop-Objekt	Wählen Sie ein Internetobjekt aus, das in Firewall-Regeln für diese Verbindung verwendet wird. Weitere Informationen finden Sie unter Internetobjekte auf Seite 103.

Im Tab **Failover** :

Eingabefeld	Beschreibung
Heartbeats	<p>Legen Sie fest, wie der Status der Verbindung getestet wird, indem Sie Ping-Tests hinzufügen.</p> <p>Die Standardeinstellungen enthalten einen Ping-Test des Google-Servers (8.8.8.8). Klicken Sie auf Hinzufügen, um einen weiteren Test zur Liste hinzuzufügen. Weitere Informationen zur Konfiguration des Erreichbarkeitstests finden Sie unter Heartbeat-Einstellungen auf Seite 78.</p> <p>Sie können einzelne Einträge in der Liste bearbeiten oder löschen, indem Sie auf die entsprechende Schaltfläche neben einem Eintrag klicken. Weitere Informationen finden Sie unter Symbole und Schaltflächen auf Seite 25.</p>
Als Backup-Verbindung verwenden	Setzen Sie den Haken in diesem Kontrollkästchen, um die Verbindung als Backup-Internetverbindung zu konfigurieren.

Eingabefeld	Beschreibung
Backup-Verbindungen	<p>Wählen Sie eine beliebige Backup-Verbindung, die Sie der Verbindung zuweisen möchten und geben Sie ihre Priorität an. Falls die aktuelle Verbindung versagt, wechselt Ihre LANCOM R&S® Unified Firewall zur verfügbaren Backup-Verbindung mit der höchsten Priorität. Klicken Sie auf Hinzufügen, um die Backup-Verbindung zur Liste hinzuzufügen.</p> <p>Sie können einzelne Einträge in der Liste bearbeiten oder löschen, indem Sie auf die entsprechende Schaltfläche neben einem Eintrag klicken. Weitere Informationen finden Sie unter <i>Symbole und Schaltflächen</i> auf Seite 25.</p>

Heartbeat-Einstellungen

Mit den Einstellungen unter **Heartbeats** können Sie automatische Heartbeat-Tests für diese Verbindung konfigurieren. Das Bearbeitungsfenster enthält die folgenden Elemente:

Eingabefeld	Beschreibung
Typ	<p>Wählen Sie aus der Drop-Down-Liste den Typ des Erreichbarkeitstest ein, den Sie durchführen möchten:</p> <ul style="list-style-type: none"> > ping – Dieser Modus sendet Ping-Signale an das Ziel. > tcp_probe – Dieser Modus testet die Kapazität einer TCP-Verbindung.
Timeout	Geben Sie die Zeitüberschreitung für den Test in Sekunden ein.
Anzahl Versuche	Legen Sie die Gesamtanzahl der durchzuführenden Versuche fest.
Anzahl erfolgreicher Versuche	Legen Sie die Zahl der für einen erfolgreichen Heartbeat erforderlichen erfolgreichen Versuche fest.
Argumente	Legen Sie die im Test zu verwendenden Argumente, z. B. IP-Adressen, die gepingt werden, fest.

Klicken Sie auf **Testen**, um den Verbindungstest manuell durchzuführen. Klicken Sie auf **OK**, um die Einstellungen zu speichern und zum Bearbeitungsfenster **Netzwerk-Verbindung** zurückzukehren.

Die Schaltflächen rechts unten im Bearbeitungsfeld hängen davon ab, ob Sie eine neue PPP-Verbindung hinzufügen oder eine bestehende Verbindung bearbeiten. Klicken Sie für eine neu konfigurierte Netzwerkverbindung auf **Erstellen**, um die Verbindung zur Liste der verfügbaren PPP-Netzwerkverbindungen hinzuzufügen, oder auf **Abbrechen**, um die Erstellung einer neuen Netzwerkverbindung abzubrechen. Zum Bearbeiten einer vorhandenen PPP-Verbindung klicken Sie auf **Speichern**, um die neu konfigurierte Verbindung zu speichern, oder auf **Zurücksetzen**, um Ihre Änderungen zu verwerfen. Sie können auf **Schließen** klicken, um das Bearbeitungsfenster zu schließen, solange keine Änderungen darin vorgenommen wurden.

Klicken Sie auf **Aktivieren** in der Symbolleiste oben im Desktop, um Ihre Konfigurationsänderungen zu übernehmen.

3.4.3.1.3 WWAN-Verbindungen

Mit den Einstellungen unter **WWAN-Verbindungen** können Sie Verbindungen, die ein **WWAN-Interface** verwenden, konfigurieren und neue hinzufügen.

In den folgenden Abschnitten finden Sie weiterführende Informationen zu WWAN-Verbindungen.

Übersicht WWAN-Verbindungen

Navigieren Sie zu **Netzwerk > Verbindungen > WWAN-Verbindungen**, um die Liste der derzeit im System angelegten WWAN-Verbindungen in der Objekteiste anzuzeigen.

In der Ansicht wird zuerst der **Name** der Verbindung angezeigt und ob sie **Aktiv** ist oder nicht. Mit den Schaltflächen in der letzten Spalte können Sie die Einstellungen für eine vorhandene WWAN-Verbindung einsehen und anpassen, eine

neue Verbindung auf der Grundlage einer Kopie einer bestehenden WWAN-Verbindung anlegen oder eine WWAN-Verbindung aus dem System löschen.

Weitere Informationen finden Sie unter [Symbole und Schaltflächen](#) auf Seite 25.

Einstellungen für WWAN-Verbindungen

Unter **Netzwerk > Verbindungen > WWAN-Verbindungen** können Sie eine neue Netzwerkverbindung hinzufügen oder eine vorhandene bearbeiten.

Die Einstellungen unter **WWAN-Verbindung** enthalten die folgenden Elemente:

Eingabefeld	Beschreibung
I/O	Ein Schiebeschalter gibt an, ob die WWAN-Verbindung derzeit aktiv (1) oder inaktiv (0) ist. Mit einem Klick auf den Schiebeschalter können Sie den Status der Verbindung ändern. Neu angelegte WWAN-Verbindungen sind standardmäßig aktiviert.
Name	Geben Sie den Namen der Netzwerkverbindung an.
Interface	Weisen Sie der Verbindung ein Interface zu. Sie können nur ein WWAN-Interface auswählen, das noch nicht für eine andere Verbindung verwendet wird.
Status	Zeigt den Status der Verbindung an (aktiv , unterbrochen oder abgeschaltet).

Im Tab **WWAN** :

Eingabefeld	Beschreibung
APN	Steht für Access Point Name, zu Deutsch Zugangspunkt. Dadurch ist der Zugriff auf das Internet im Mobilnetz erst möglich. Das APN ist eine Art Adresse, mit dem die LANCOM R&S® Unified Firewall in Kontakt zum Mobilfunknetz steht. Einige gängige APNs der großen ISPs sind direkt auswählbar, wenn man in das leere Eingabefeld klickt. Es kann aber auch eine eigene Angabe gemacht werden.
Benutzername	Geben Sie den Benutzernamen ein, der für die Verbindung mit Ihrem Mobilfunk-Provider benötigt wird.
Passwort	Geben Sie das Passwort ein, das für die Verbindung mit Ihrem Mobilfunk-Provider benötigt wird.
SIM-PIN	Geben Sie die PIN ein, die für den Zugriff auf Ihre SIM-Karte benötigt wird. Um die PIN ggf. zu ändern, benutzen Sie die Schaltfläche PIN ändern unten links. Bei eingelegerter SIM-Karte wird die eingegebene PIN überprüft, sobald der Dialog gespeichert wird. Wird eine falsche PIN eingegeben, erscheint eine Fehlermeldung unterhalb des Eingabefeldes, die die Anzahl der verbleibenden Versuche angibt. Da unabhängig von der Konfiguration die SIM-Karte jederzeit gewechselt, oder auch erst später eingesetzt werden kann, wird diese Fehlermeldung u. U. auch direkt angezeigt, sobald eine Verbindung zum Bearbeiten geöffnet wird. Wurde die PIN einmal abgelehnt, dann wird das Gerät bei Reboots o. ä. nicht noch einmal probieren, diese PIN zu verwenden, um eine Sperrung der SIM-Karte zu verhindern. Ist die SIM-Karte bereits gesperrt, erscheint unten links im Editor die Schaltfläche SIM entsperren . Ein Klick auf diese Schaltfläche öffnet ein Fenster, in dem statt der alten PIN jedoch der PUK (Personal Unblocking Key) und eine neue PIN eingegeben werden müssen.
Roaming erlauben	Erlauben Sie ggf. Roaming.

Im Tab **WAN** :

Eingabefeld	Beschreibung
Zeitbeschränkungen	Setzen Sie den Haken in diesem Kontrollkästchen, um eine Zeitgrenze festzulegen, bis zu der die Verbindung aktiv bleibt.

Eingabefeld	Beschreibung
	<p>Klicken Sie auf Bearbeiten, um das Bearbeitungsfenster Zeitbeschränkungen zu öffnen, das die folgenden Optionen zur Verfügung stellt:</p> <ul style="list-style-type: none"> > Mit den Schiebereglern können Sie bestimmte Zeiten und Wochentage einstellen. > Immer an – die Verbindung ist immer aktiv. > Immer aus – die Verbindung ist immer inaktiv.
Multi-WAN-Gewichtung	<p>Legen Sie fest, welcher Anteil des Internet-Datenverkehrs über diese Verbindung geroutet wird, indem Sie einen Wert von 1 bis 256 eingeben. Je höher der eingegebene Wert, desto höher der Prozentanteil des über diese Verbindung gerouteten Datenverkehrs. Wird für alle Verbindungen der gleiche Wert eingestellt, wird der Datenverkehr gleichmäßig auf alle Verbindungen verteilt.</p>
Desktop-Objekt	<p>Wählen Sie ein Internetobjekt aus, das in Firewall-Regeln für diese Verbindung verwendet wird. Weitere Informationen finden Sie unter Internetobjekte auf Seite 103.</p>

Im Tab **Failover** :

Eingabefeld	Beschreibung
Heartbeats	<p>Legen Sie fest, wie der Status der Verbindung getestet wird, indem Sie Ping-Tests hinzufügen.</p> <p>Die Standardeinstellungen enthalten einen Ping-Test des Google-Servers (8.8.8.8). Klicken Sie auf Hinzufügen, um einen weiteren Test zur Liste hinzuzufügen. Weitere Informationen zur Konfiguration des Erreichbarkeitstests finden Sie unter Heartbeat-Einstellungen auf Seite 80.</p> <p>Sie können einzelne Einträge in der Liste bearbeiten oder löschen, indem Sie auf die entsprechende Schaltfläche neben einem Eintrag klicken. Weitere Informationen finden Sie unter Symbole und Schaltflächen auf Seite 25.</p>
Als Backup-Verbindung verwenden	<p>Setzen Sie den Haken in diesem Kontrollkästchen, um die Verbindung als Backup-Internetverbindung zu konfigurieren.</p>
Backup-Verbindungen	<p>Wählen Sie eine beliebige Backup-Verbindung, die Sie der Verbindung zuweisen möchten und geben Sie ihre Priorität an. Falls die aktuelle Verbindung versagt, wechselt Ihre LANCOM R&S® Unified Firewall zur verfügbaren Backup-Verbindung mit der höchsten Priorität. Klicken Sie auf Hinzufügen, um die Backup-Verbindung zur Liste hinzuzufügen.</p> <p>Sie können einzelne Einträge in der Liste bearbeiten oder löschen, indem Sie auf die entsprechende Schaltfläche neben einem Eintrag klicken. Weitere Informationen finden Sie unter Symbole und Schaltflächen auf Seite 25.</p>

Heartbeat-Einstellungen

Mit den Einstellungen unter **Heartbeats** können Sie automatische Heartbeat-Tests für diese Verbindung konfigurieren. Das Bearbeitungsfenster enthält die folgenden Elemente:

Eingabefeld	Beschreibung
Typ	<p>Wählen Sie aus der Drop-Down-Liste den Typ des Erreichbarkeitstest ein, den Sie durchführen möchten:</p> <ul style="list-style-type: none"> > <code>ping</code> – Dieser Modus sendet Ping-Signale an das Ziel. > <code>tcp_probe</code> – Dieser Modus testet die Kapazität einer TCP-Verbindung.
Timeout	<p>Geben Sie die Zeitüberschreitung für den Test in Sekunden ein.</p>
Anzahl Versuche	<p>Legen Sie die Gesamtanzahl der durchzuführenden Versuche fest.</p>

Eingabefeld	Beschreibung
Anzahl erfolgreicher Versuche	Legen Sie die Zahl der für einen erfolgreichen Heartbeat erforderlichen erfolgreichen Versuche fest.
Argumente	Legen Sie die im Test zu verwendenden Argumente, z. B. IP-Adressen, die gepingt werden, fest.

Klicken Sie auf **Testen**, um den Verbindungstest manuell durchzuführen. Klicken Sie auf **OK**, um die Einstellungen zu speichern und zum Bearbeitungsfenster **WWAN-Verbindung** zurückzukehren.

Die Schaltflächen rechts unten im Bearbeitungsfeld hängen davon ab, ob Sie eine neue WWAN-Verbindung hinzufügen oder eine bestehende Verbindung bearbeiten. Klicken Sie für eine neu konfigurierte Netzwerkverbindung auf **Erstellen**, um die Verbindung zur Liste der verfügbaren WWAN-Netzwerkverbindungen hinzuzufügen, oder auf **Abbrechen**, um die Erstellung einer neuen Netzwerkverbindung abzubrechen. Zum Bearbeiten einer vorhandenen WWAN-Verbindung klicken Sie auf **Speichern**, um die neu konfigurierte Verbindung zu speichern, oder auf **Zurücksetzen**, um Ihre Änderungen zu verwerfen. Sie können auf **Schließen** klicken, um das Bearbeitungsfenster zu schließen, solange keine Änderungen darin vorgenommen wurden.

Klicken Sie auf **✓ Aktivieren** in der Symbolleiste oben im Desktop, um Ihre Konfigurationsänderungen zu übernehmen.

3.4.3.2 DHCP-Interfaces

Navigieren Sie zu **Netzwerk > DHCP-Interfaces**, um die DHCP-Einstellungen für verschiedene Interfaces auf Ihrer LANCOM R&S[®] Unified Firewall zu konfigurieren.

Eingabefeld	Beschreibung
I/O	Ein Schiebeschalter gibt an, ob der DHCP-Server oder das DHCP-Relay für dieses Interface derzeit aktiv (I) oder inaktiv (O) ist. Mit einem Klick auf den Schiebeschalter ändern Sie den Status dieser Option.
Modus	Wählen Sie aus, ob Sie für dieses Interface einen DHCP-Server oder ein DHCP-Relay einrichten möchten. Die übrigen Felder auf dem Bildschirm hängen vom gewählten Betriebsmodus ab.
Interface	Wählen Sie das Interface aus, für das Sie Einstellungen vornehmen wollen.



Einstellungen für DHCP-Server

Wenn Sie den DHCP-Server auf Ihrer LANCOM R&S[®] Unified Firewall betreiben, können Sie Clients im Netzwerk IP-Adressen zuweisen und diesen Clients weitere Konfigurationsparameter (Gateway, DNS-Server, NTP-Server etc.) übertragen. Alternativ ist es möglich, DHCP-Anfragen an einen bereits vorhandenen DHCP-Server in einem anderen Netzwerk zu übertragen.

Konfigurieren Sie für den DHCP-Server eines Interfaces die Einstellungen auf den folgenden Tabs:

Im Tab **Allgemein**:

Eingabefeld	Beschreibung
Netzwerk	Wählen Sie aus der Drop-Down-Liste das Subnetz aus, dessen IP-Adressen vom DHCP-Server verteilt werden. Mit der Auswahl des Subnetzes werden die Eingabefelder IP-Bereich: Start und IP-Bereich: Ende automatisch mit dem jeweiligen IP-Bereich ausgefüllt.
IP-Bereich: Start	Wenn die vorausgefüllte Start-IP-Adresse nicht Ihren Anforderungen entspricht, können Sie den Eintrag bearbeiten, um den Bereich festzulegen, aus dem IP-Adressen an die Clientcomputer verteilt werden.
IP-Bereich: Ende	Wenn die vorausgefüllte End-IP-Adresse nicht Ihren Anforderungen entspricht, können Sie den Eintrag bearbeiten, um den Bereich festzulegen, aus dem IP-Adressen an die Clientcomputer verteilt werden.

Eingabefeld	Beschreibung
Gateway	Falls die vorausgefüllte Gateway-Adresse, die an den Client weitergegeben wird, nicht Ihren Anforderungen entspricht, können Sie den Eintrag bearbeiten. Die standardmäßige IP-Adresse des Gateways ist normalerweise die IP-Adresse Ihrer LANCOM R&S® Unified Firewall.
Bevorzugter DNS-Server / Alternativer DNS-Server	Falls Ihre LANCOM R&S® Unified Firewall keine Namensauflösung durchführt, geben Sie DNS-Server ein, die sich im Netzwerk oder im Internet befinden. Andernfalls bekommen die Clients die IP-Adressen von Ihrer LANCOM R&S® Unified Firewall als DNS-Server zugewiesen.
Lease Time	Geben Sie den Zeitraum, innerhalb dessen ein Computer über eine gültige IP-Adresse verfügt, in Minuten an. Die standardmäßige Nutzungsdauer beträgt 60 Minuten.
Maximale Lease Time	Geben Sie die maximale Nutzungsdauer in Minuten ein.
Bevorzugter NTP-Server / Alternativer NTP-Server	Optional: Clients können NTP-Server nutzen, um die exakte Zeit festzustellen. Dies ist besonders für die Benutzerauthentifizierung über Windows-Server wichtig.
WINS-Server	Optional: Wenn Sie einen WINS-Server in Ihrem Netzwerk haben, teilen Sie dies über dieses Eingabefeld den Clients mit.
DNS-Such-Domänen	<p>Geben Sie eine DNS-Suchdomain ein, die der DNS-Dienst nutzt, um Hostnamen aufzulösen, die nicht vollständig qualifizierte Domainnamen sind.</p> <p>Klicken Sie auf , um die DNS-Suchdomain zur Liste hinzuzufügen.</p> <p>Sie können einzelne Einträge in der Liste bearbeiten oder löschen, indem Sie auf die entsprechende Schaltfläche neben einem Eintrag klicken. Weitere Informationen finden Sie unter Symbole und Schaltflächen auf Seite 25.</p> <hr/> <p> Wenn Sie einen Eintrag bearbeiten, erscheint auf der rechten Seite des Eintrags ein Haken. Klicken Sie auf den Haken, um Ihre Änderungen zu übernehmen.</p>

Im Tab **Erweitert**:

Eingabefeld	Beschreibung
Authoritative	Wenn aktiv, dann gilt die Firewall als maßgeblicher DHCP-Server, d. h. nur die von der Firewall vergebenen Adressen sind für dieses Netz-Segment gültig. Diese Option ist für Mobilgeräte relevant.
Adress-Konflikte verhindern	Setzen Sie den Haken in diesem Kontrollkästchen, um den DHCP-Server eine IP-Adresse anpingen zu lassen, um sicherzustellen, dass diese noch nicht in Verwendung ist, bevor Sie sie einem neuen Client zuweisen.
TFTP-Server-Adresse	Geben Sie die IP-Adresse zur Boot-Konfigurationsdatei an.
PXE-Dateiname	Geben Sie den Pfad und Dateinamen zur Boot-Konfigurationsdatei an.
Proxy-Konfigurations-Adresse	Geben Sie die URL zur Proxy-Konfiguration für die Konfiguration des Browsers ein.
Routen	Hier können Sie Routen, also die Angabe eines Netzwerks mit dazu gehörigem Gateway, an die Clients übermitteln.

Im Tab **Statische IP-Adressen**:

Eingabefeld	Beschreibung
MAC-Adresse / IP-Adresse / Host-Name	Legen Sie eine statische IP-Adresse für einen Host im Netzwerk fest, indem Sie die MAC-Adresse und IP-Adresse des Hosts eingeben. Zusätzlich können Sie den Hostnamen eingeben. Klicken Sie auf Hinzufügen , um die statische IP-Adresse zur Liste hinzuzufügen.

Eingabefeld	Beschreibung
	<p>Sie können einzelne Einträge in der Liste bearbeiten oder löschen, indem Sie auf die entsprechende Schaltfläche neben einem Eintrag klicken. Weitere Informationen finden Sie unter <i>Symbole und Schaltflächen</i> auf Seite 25.</p> <hr/> <p> Wenn Sie einen Eintrag bearbeiten, erscheint auf der rechten Seite des Eintrags ein Haken. Klicken Sie auf den Haken, um Ihre Änderungen zu übernehmen.</p>
Aus dem ARP-Cache hinzufügen	Wählen Sie aus der Drop-down-Liste die Adressen aus, die Sie aus dem ARP-Cache hinzufügen möchten.

Im Tab **Herstellerspezifische Optionen**:

Eingabefeld	Beschreibung
Hersteller-Kennung	<p>Hier haben Sie die Möglichkeit herstellerspezifische Optionen (DHCP Option 43) zu konfigurieren. Die Kennung hat eine maximale Länge von 64 Zeichen und darf aus den Zeichen a-z, A-Z, 0-9 und _ bestehen.</p> <p>Dies wird zum Beispiel von der LANCOM Management Cloud genutzt, um LMC-Domain, Projekt-ID und Standort an andere LANCOM Geräte zum Beispiel Access Points zu verteilen.</p>
Optionen	<p>> Name</p> <p>Der Name der Option. Dieser hat eine maximale Länge von 64 Zeichen und darf aus den Zeichen a-z, A-Z, 0-9 und _ bestehen.</p> <p>> Code</p> <p>Nummer der Option, die an die DHCP-Clients übermittelt werden soll. Die Options-Nummer beschreibt die übermittelte Information, z. B. „43“ für herstellerspezifische Optionen.</p> <hr/> <p> Eine Liste aller DHCP-Optionen finden Sie im <i>RFC 2132 – DHCP Options and BOOTP Vendor Extensions</i> der Internet Engineering Task Force (IETF).</p> <p>> Wert</p> <p>In diesem Feld definieren Sie den Inhalt der DHCP-Option.</p> <p>IP-Adressen werden in der üblichen Schreibweise von IPv4-Adressen angegeben, also z. B. als „123.123.123.100“, Integer-Typen werden als normale Dezimalzahlen eingetragen, Strings als einfacher Text.</p> <p>Mehrere Werte in einem Feld werden mit Kommas separiert, also z. B. „123.123.123.100, 123.123.123.200“. Die maximale Länge des Feldes beträgt 64 Zeichen.</p>

Die Schaltflächen rechts unten im Bearbeitungsfeld hängen davon ab, ob Sie ein neues DHCP-Interface hinzufügen oder ein bestehendes bearbeiten. Klicken Sie für ein neues DHCP-Interface auf **Erstellen**, um das DHCP-Interface zur Liste der verfügbaren DHCP-Interfaces hinzuzufügen, oder auf **Abbrechen**, um Ihre Änderungen zu verwerfen. Zum Bearbeiten eines vorhandenen DHCP-Interfaces klicken Sie auf **Speichern**, um die Änderungen zu speichern, oder auf **Zurücksetzen**, um Ihre Änderungen zu verwerfen. Sie können auf **Schließen** klicken, um das Bearbeitungsfenster zu schließen, solange keine Änderungen darin vorgenommen wurden.

DHCP-Relay-Einstellungen

Ein DHCP-Relay leitet eingehende Anfragen an einen DHCP-Server an ein anderes Netzwerk weiter, da DHCP-Anfragen nicht geroutet werden können.

Eingabefeld	Beschreibung
DHCP-Server-IP-Adressen	Geben Sie die IP-Adresse des Servers ein, an den DHCP-Anfragen weitergeleitet werden.

Wenn Sie diese Einstellungen ändern, klicken Sie zum Speichern Ihrer Änderungen auf **Speichern** oder auf **Zurücksetzen**, um sie zu verwerfen. Klicken Sie ansonsten auf **Schließen**, um das Bearbeitungsfenster zu schließen.

Klicken Sie auf **✓ Aktivieren** in der Symbolleiste oben im Desktop, um Ihre Konfigurationsänderungen zu übernehmen.

3.4.3.3 DNS-Einstellungen

Navigieren Sie zu **Netzwerk > DNS-Einstellungen**, um die DNS-Einstellungen auf Ihrer LANCOM R&S® Unified Firewall zu konfigurieren.

 Normalerweise werden die DNS-Server-Einstellungen von der WAN-Verbindung vorgegeben. Sie sollten die DNS-Server-Einstellungen nur konfigurieren müssen, wenn Sie sie nicht über die WAN-Verbindung beziehen können.

Weiterführende Informationen finden Sie in den folgenden Abschnitten.

3.4.3.3.1 Allgemeine Einstellungen

Navigieren Sie zu **Netzwerk > DNS-Einstellungen > Allgemeine Einstellungen**, um die globalen DNS-Einstellungen auf Ihrer LANCOM R&S® Unified Firewall zu konfigurieren.

 Normalerweise werden die DNS-Server-Einstellungen von der WAN-Verbindung vorgegeben. Sie sollten die DNS-Server-Einstellungen nur konfigurieren müssen, wenn Sie sie nicht über die WAN-Verbindung beziehen können.

Im Bearbeitungsfenster **Allgemeine Einstellungen** können Sie die folgenden Elemente konfigurieren:

Eingabefeld	Beschreibung
Bezogene Server	Hier werden die DNS-Server aufgelistet, die über DHCP- und PPP-Verbindungen o. ä. gelernt wurden.
DNS-Server	Diese Tabelle erlaubt die Konfiguration von 1 bis 2 DNS-Servern pro Zone. Eine Zone ist ein bestimmter DNS-Bereich wie „*.company.intern“. Die Standard-Zone „*“ ist die Zone, in die jede DNS-Adresse fällt, die in keine spezifischere Zone fällt. Die „AUTO“-Einstellung ist nur für die Standard-Zone gültig und kann dort dann nicht zusammen mit manuell eingetragenen IP-Adressen verwendet werden, sondern muss alleine stehen. Wird „AUTO“ eingestellt, dann werden an dieser Stelle die oben aufgelisteten, automatisch gelernten DNS-Server genutzt. Die Tabelle kann – mit Ausnahme der Standard-Zone, die immer das letzte Element ist und sich auch nicht löschen lässt – vom Ihnen sortiert werden.
Multicast-DNS-Relay	Aktivieren Sie hier das Multicast-DNS-Relay. Multicast-DNS (mDNS) ist eine Alternative zum herkömmlichen DNS, um Hostnamen in (kleinen) Netzwerken aufzulösen. Dabei wird statt bei einem Server die Namensauflösung anzufragen, eine Anfrage per Multicast an alle durch die Multicast-Adresse erreichbaren Hosts gesendet und verarbeitet. Populäre Implementierungen von mDNS sind Bonjour (Apple) und Avahi (Linux), die das Vernetzen verschiedener Geräte (z.B. Netzwerkdrucker) ermöglichen, ohne vorher irgendwelche Konfigurationsarbeiten durchzuführen.



Wenn Sie diese Einstellungen ändern, klicken Sie zum Speichern Ihrer Änderungen auf **Speichern** oder auf **Zurücksetzen**, um sie zu verwerfen. Klicken Sie ansonsten auf **Schließen**, um das Bearbeitungsfenster zu schließen.

Klicken Sie auf **✓ Aktivieren** in der Symbolleiste oben im Desktop, um Ihre Konfigurationsänderungen zu übernehmen.

3.4.3.3.2 Netzwerk-spezifische Einstellungen

Navigieren Sie zu **Netzwerk > DNS-Einstellungen > Netzwerk-spezifische Einstellungen**, um in Abhängigkeit des Quellnetzes von DNS-Anfragen alternative Konfigurationen vorzunehmen.

Im Bearbeitungsfenster **Netzwerk-spezifische Einstellungen** können Sie die folgenden Elemente konfigurieren:

Eingabefeld	Beschreibung
I/O	Ein Schiebeschalter gibt an, ob dieser Einstellungssatz derzeit aktiv (I) oder inaktiv (O) ist. Mit einem Klick auf den Schiebeschalter können Sie den Status ändern. Ein neuer Einstellungssatz ist standardmäßig aktiviert.
Name	Hier können Sie diesen Netzwerk-spezifischen Einstellungen einen Namen geben.
Quell-Netzwerke	Geben Sie hier eine Liste der Subnetze an, für die dieser Eintrag gelten soll.  Zwischen unterschiedlichen Einstellungssätzen müssen die Namen eindeutig sein und die Quell-Netzwerke dürfen nicht mehrfach verwendet werden oder sich überschneiden.
DNS-Server	Diese Tabelle erlaubt die Konfiguration von 1 bis 2 DNS-Servern pro Zone. Eine Zone ist ein bestimmter DNS-Bereich wie „*.company.intern“. Anders als in den globalen Einstellungen ist es hier nicht zwingend notwendig, eine Einstellung für die Standard-Zone "*" zu treffen. Trifft eine DNS-Anfrage für einen Namen ein, der nicht innerhalb einer der hier eingestellten Zonen liegt, dann werden zur Namensauflösung die globalen Einstellungen verwendet.  Die „AUTO“-Einstellung kann hier nicht verwendet werden, es müssen immer konkrete DNS-Server-Adressen angegeben werden.
Globale Einstellungen	Die aktuell gültigen globalen Einstellungen werden hier aufgeführt. Die Tabelle kann hier nicht bearbeitet werden und soll nur der Übersicht beim Erstellen von Netz-spezifischen Tabellen dienen.

Wenn Sie diese Einstellungen ändern, klicken Sie zum Speichern Ihrer Änderungen auf **Speichern** oder auf **Zurücksetzen**, um sie zu verworfen. Klicken Sie ansonsten auf **Schließen**, um das Bearbeitungsfenster zu schließen.

Klicken Sie auf  **Aktivieren** in der Symbolleiste oben im Desktop, um Ihre Konfigurationsänderungen zu übernehmen.

3.4.3.4 DynDNS-Accounts

Um sich aus einem externen Netzwerk, beispielsweise über eine VPN-Verbindung, mit Ihrer LANCOM R&S[®] Unified Firewall verbinden zu können, muss die IP-Adresse Ihres Geräts im Internet erkannt werden. Durch die Verwendung des dynamischen DNS („DynDNS“) erhält Ihre LANCOM R&S[®] Unified Firewall einen festen Hostnamen (z. B. `firmenname.dyndns.org`), selbst wenn es selbst keine feste öffentliche IP-Adresse hat. Dies ist möglich, indem die aktuelle IP-Adresse an einen DynDNS-Provider gesendet wird, der sie einem Domain-Namen zuordnet, sodass die Firewall über diesen Domain-Namen zugänglich ist. Falls sich die IP-Adresse zum Beispiel durch eine durch Ihren Internetprovider ausgelöste Verbindungstrennung ändert, wird die IP-Adresse erneut an den DynDNS-Provider gesendet. So wird sichergestellt, dass die dynamische DNS immer auf die aktuelle IP-Adresse verweist.

 Um DynDNS auf Ihrer LANCOM R&S[®] Unified Firewall einzurichten, benötigen Sie einen konfigurierten DynDNS-Account bei einem DynDNS-Provider. Weitere Informationen zum dynamischen DNS und der Registrierung für das dynamische DNS-Verfahren finden Sie zum Beispiel unter www.dyndns.org.

Weiterführende Informationen zu DynDNS-Accounts finden Sie in den folgenden Abschnitten.

3.4.3.4.1 Übersicht DynDNS-Accounts

Navigieren Sie zu **Netzwerk > DynDNS-Konten**, um die Liste der derzeit im System angelegten DynDNS-Accounts in der Objekteiste anzuzeigen.

In der erweiterten Ansicht zeigen die Tabellenspalten den **Hostname** des DynDNS-Account, den **Server-Typ** des Accounts und den **Status** an. Mithilfe der Schaltflächen in der letzten Spalte können Sie die Einstellungen für einen vorhandenen DynDNS-Account einsehen und anpassen, einen Account ausgehend von einer Kopie eines vorhandenen DynDNS-Accounts anlegen oder einen Account aus dem System löschen.

Weitere Informationen finden Sie unter [Symbole und Schaltflächen](#) auf Seite 25.

3.4.3.4.2 Einstellungen zu DynDNS-Accounts

Unter **Netzwerk > DynDNS-Konten** können Sie einen neuen, benutzerdefinierten DynDNS-Account für generellen WAN-Zugang hinzufügen, oder einen vorhandenen bearbeiten.

Im Bearbeitungsfenster **DynDNS-Konto** können Sie die folgenden Elemente konfigurieren:

Eingabefeld	Beschreibung
I/O	Ein Schiebeschalter gibt an, ob der DynDNS-Account derzeit aktiv (I) oder inaktiv (O) ist. Mit einem Klick auf den Schiebeschalter können Sie den Status des DynDNS-Accounts ändern. Ein neuer DynDNS-Account ist standardmäßig aktiviert.
Internet-Verbindung	Wählen Sie aus der Drop-Down-Liste die von diesem Account verwendete Internetverbindung aus.
Server-Typ	Wählen Sie aus der Drop-Down-Liste der unterstützten DynDNS Dienste den Typ des zu verwendenden Servers aus.
Hostname	DynDNS-Dienste bieten einen Domain-Nameneintrag unter ihrer Aufsicht an. Folglich trägt ein registrierter Host immer das Suffix des Diensteanbieters (z. B. <code>ThrName.dynamicdns.org</code>). Tragen Sie den vollständigen Hostnamen in dieses Eingabefeld ein.
Benutzername	Geben Sie den Benutzernamen ein, mit dem Ihr Account beim DynDNS-Provider angemeldet werden soll.
Kennwort	Geben Sie das Passwort ein, mit dem Ihr Account beim DynDNS-Provider angemeldet werden soll.
Zeige Passwort	Optional: Setzen Sie den Haken in diesem Kontrollkästchen, um das Passwort zu verifizieren.
Benutzerdefinierte Server-Adresse	Optional: Geben Sie die Adresse des Servers ein, falls Sie für Ihren DynDNS-Provider eine abweichende Serveradresse festlegen müssen.
MX Record	Optional: Wenn Sie einen MX-Record einsetzen möchten, geben Sie dessen IP-Adresse oder Hostnamen ein.
Wildcards	Optional: Setzen Sie den Haken in diesem Kontrollkästchen, um die Verwendung von Wildcards in Hostnamen zu aktivieren, wenn Sie Subdomains Ihres DynDNS-Accounts verwenden möchten (z. B. werden mit: <code>*.ThrName.dynamicdns.org</code> alle Domains, die auf <code>yourname.dynamicdns.org</code> enden, aufgelöst).

Die Schaltflächen rechts unten im Bearbeitungsfeld hängen davon ab, ob Sie einen neuen DynDNS-Account hinzufügen oder einen bestehenden Account bearbeiten. Klicken Sie für einen neu konfigurierten Account auf **Erstellen**, um den Account zur Liste der verfügbaren DynDNS-Accounts hinzuzufügen, oder auf **Abbrechen**, um Ihre Änderungen zu verwerfen. Zum Bearbeiten eines vorhandenen Accounts klicken Sie auf **Speichern**, um den neu konfigurierten Account zu speichern, oder auf **Zurücksetzen**, um Ihre Änderungen zu verwerfen. Sie können auf **Schließen** klicken, um das Bearbeitungsfenster zu schließen, solange keine Änderungen darin vorgenommen wurden.

Klicken Sie auf **✓ Aktivieren** in der Symbolleiste oben im Desktop, um Ihre Konfigurationsänderungen zu übernehmen.

3.4.3.5 Interfaces

Navigieren Sie zu **Netzwerk > Interfaces**, um Ethernet-, VLAN-, Bridge-, PPP- und WLAN-Interfaces zu konfigurieren. In der Objektleiste erhalten Sie eine Übersicht aller aktuell im System angelegten Interfaces.

3.4.3.5.1 Gebündelte Interfaces

Nutzen Sie die Einstellungen unter **Gebündelte Interfaces**, um mehrere physische Ethernet-Interfaces zu einem logischen gebündelten Interface zu bündeln. Je nach Betriebsmodus bietet ein gebündeltes Interface die folgenden Vorteile:

- Lastverteilung – Ein gebündeltes Interface bietet eine größere Bandbreite, indem alle verbundenen Ethernet-Interfaces parallel zur Datenübertragung genutzt werden können.

- Hochverfügbarkeit – Falls ein Ethernet-Interface ausfällt, können auf den übrigen Ethernet-Interfaces weiterhin Daten empfangen und übertragen werden.

Sie können eine beliebige Anzahl an gebündelten Interfaces hinzufügen, solange Ethernet-Interfaces verfügbar sind, die nicht durch andere Interfaces oder in anderen Netzwerkverbindungen verwendet werden.

In den folgenden Abschnitten finden Sie weitere Informationen zu gebündelten Interfaces.

Übersicht gebündelte Interfaces

Navigieren Sie zu **Netzwerk > Interfaces > Gebündelte Interfaces**, um die Liste der derzeit im System angelegten gebündelten Interfaces in der Objekteiste anzuzeigen.

In der erweiterten Ansicht wird in der ersten Spalte der Tabelle der **Name** des gebündelten Interfaces angezeigt. Die Spalte **Status** zeigt einen der folgenden Statusindikatoren an.

- Grün – Das gebündelte Interface ist aktiv.
- Grau – Das gebündelte-Interface ist inaktiv.

Außerdem werden die **Ports** (d. h. die Ethernet-Interfaces), die dem gebündelten Interface zugewiesen sind, angezeigt. Mit den Schaltflächen in der letzten Spalte können Sie die Einstellungen für ein vorhandenes gebündeltes Interface ansehen und anpassen oder ein gebündeltes Interface aus dem System löschen.

Weitere Informationen finden Sie unter [Symbole und Schaltflächen](#) auf Seite 25.

Einstellungen für gebündelte Interfaces

Nutzen Sie die Einstellungen unter **Gebündelte Interfaces**, um benutzerdefinierte, gebündelte Interfaces zu konfigurieren.

Unter **Netzwerk > Interfaces > Gebündelte Interfaces** können Sie ein neues gebündeltes Interface hinzufügen oder ein vorhandenes gebündeltes Interface bearbeiten.

Im Bearbeitungsfenster **Gebündeltes Interface** können Sie die folgenden Informationen einsehen und die folgenden Elemente konfigurieren:

Eingabefeld	Beschreibung
I/O	Ein Schiebeschalter gibt an, ob das gebündelte Interface aktiv (I) oder inaktiv (O) ist. Mit einem Klick auf den Schiebeschalter können Sie den Status des gebündelten Interfaces ändern. Neu angelegte gebündelte Interfaces sind standardmäßig aktiviert.
Name	Zeigt den Namen des gebündelten Interfaces an. Der Name wird automatisch generiert. Gebündelte Interfaces werden in der Reihenfolge ihrer Erstellung nummeriert, angefangen mit bond0.
Hardware-Adresse	Zeigt die Hardwareadresse (MAC-Adresse) des gebündelten Interfaces an.
Verwendet von	Zeigt die Netzwerkkomponenten (z. B. Verbindungen, andere Interfaces, etc.) an, die das gebündelte Interface verwenden.
Modus	<p>Wählen Sie aus der Drop-Down-Liste den Betriebsmodus des gebündelten Interfaces aus und legen Sie fest, wie die Interfaces verbunden werden sollen.</p> <p>Die Option ist standardmäßig auf IEEE 802.1AX (LACP, Direktverbindung) gesetzt, Sie können die Einstellungen jedoch je nach Bedarf auf einen der anderen Werte setzen:</p> <ul style="list-style-type: none"> ➤ Balance - Round-Robin (Trunk, Direktverbindung) – Dieser Modus bietet Lastverteilung und Hochverfügbarkeit. Pakete werden nacheinander vom ersten verfügbaren verbundenen Ethernet-Interface bis zum letzten übertragen, daraufhin wird wieder mit dem ersten verbundenen Ethernet-Interface begonnen. ➤ Broadcast (Trunk, Direktverbindung) – Dieser Modus bietet nur Hochverfügbarkeit. Daten werden nur vom aktiven Ethernet-Interface (d. h. dem ersten

Eingabefeld	Beschreibung
	<p>Ethernet-Interface auf der Liste) übertragen und empfangen, solange dieses nicht ausfällt. Fällt das erste Ethernet-Interface aus, wird das nächste Ethernet-Interface auf der Liste zum Übertragen und Empfangen der Daten genutzt.</p> <ul style="list-style-type: none"> > Balance - XOR (Trunk, Direktverbindung) – Dieser Modus bietet Lastverteilung und Hochverfügbarkeit. Pakete werden auf allen Ethernet-Interfaces übertragen. Ein einfacher Algorithmus (Layer2+3 XOR) wird angewandt, um festzulegen, welches Ethernet-Interface zur Datenübertragung genutzt wird. > Broadcast (Trunk, Direktverbindung) – Dieser Modus bietet nur Hochverfügbarkeit. Daten werden auf allen Ethernet-Interfaces gleichzeitig übertragen und empfangen. > IEEE 802.1AX (LACP, Direktverbindung) – Dieser Modus bietet Lastverteilung und Hochverfügbarkeit nach der LACP-Norm (Link Aggregation Control Protocol). Pakete werden auf allen Ethernet-Interfaces übertragen. Ein einfacher Algorithmus (Layer2+3 XOR) wird angewandt, um festzulegen, welches Ethernet-Interface zur Datenübertragung genutzt wird. > Balance - TLB (Bridge) – Dieser Modus bietet Lastverteilung und Hochverfügbarkeit. Zusätzlich zum einfachen Auswahlalgorithmus (Layer2+3 XOR) wird die aktuelle Last des Ethernet-Interfaces in die Entscheidung, welches Ethernet-Interface zur Datenübertragung genutzt wird, miteinbezogen. > Balance - ALB (Bridge) – Dieser Modus bietet Lastverteilung und Hochverfügbarkeit. Daten werden über ARP-Aushandlung empfangen. Zusätzlich zum einfachen Auswahlalgorithmus (Layer2+3 XOR) wird die aktuelle Last des Ethernet-Interfaces in die Entscheidung, welches Ethernet-Interface zur Datenübertragung genutzt wird, miteinbezogen.
Ports	<p>Fügen Sie die Interfaces hinzu, die Sie zu einem logischen Link verbinden möchten, indem Sie in das Eingabefeld klicken. Sie können beliebig viele verfügbare Ethernet-Interfaces auswählen.</p> <p> Sie können nur Ethernet-Interfaces auswählen, die nicht von anderen Interfaces oder in anderen Netzwerkverbindungen verwendet werden.</p> <p>Die ausgewählten Ethernet-Interfaces werden in einer Tabelle unten im Bearbeitungsfenster angezeigt.</p> <p>Um ein Element aus dem Eingabefeld zu entfernen, klicken Sie auf X auf der linken Seite des Eintrags.</p>
MTU	<p>Legen Sie die maximale Paketgröße in Bytes fest. Die maximale Übertragungseinheit kann jede ganze Zahl zwischen 64 und 16384 sein.</p>

Die Schaltflächen rechts unten im Bearbeitungsfeld hängen davon ab, ob Sie ein neues gebündeltes Interface hinzufügen oder ein bestehendes bearbeiten. Klicken Sie für ein neu konfiguriertes gebündeltes Interface auf **Erstellen**, um das gebündelte Interface zur Liste der verfügbaren gebündelten Interfaces hinzuzufügen, oder auf **Abbrechen**, um Ihre Änderungen zu verwerfen. Zum Bearbeiten eines vorhandenen gebündelten Interfaces klicken Sie auf **Speichern**, um das neu konfigurierte gebündelte Interface zu speichern, oder auf **Zurücksetzen**, um Ihre Änderungen zu verwerfen. Sie können auf **Schließen** klicken, um das Bearbeitungsfenster zu schließen, solange keine Änderungen darin vorgenommen wurden.

Klicken Sie auf **✓ Aktivieren** in der Symbolleiste oben im Desktop, um Ihre Konfigurationsänderungen zu übernehmen.

3.4.3.5.2 Bridge-Interfaces

Nutzen Sie die Einstellungen unter **Bridge Interfaces**, um zwei Interfaces und deren Netzwerke auf Layer 2 zu verbinden, sodass sie eine gemeinsame Broadcast-Domäne ergeben.

In den folgenden Abschnitten finden Sie weitere Informationen zu Bridge-Interfaces.

Übersicht Bridge-Interfaces

Navigieren Sie zu **Netzwerk > Interfaces > Bridge Interfaces**, um die Liste der derzeit im System angelegten Bridge-Interfaces in der Objektliste anzuzeigen.

In der erweiterten Ansicht wird in der ersten Spalte der Tabelle der **Name** des Bridge-Interfaces angezeigt. Die Spalte **Status** zeigt einen der folgenden Statusindikatoren an.

- Grün – Das Bridge-Interface ist aktiviert.
- Orange – Das Bridge-Interface ist deaktiviert.

Außerdem werden die **Ports**, die dem Bridge-Interface zugewiesen sind, angezeigt. Mit den Schaltflächen in der letzten Spalte können Sie die Einstellungen für ein vorhandenes Bridge-Interface einsehen und anpassen, ein neues Bridge-Interface ausgehend von einer Kopie eines vorhandenen Bridge-Interfaces anlegen, oder ein Bridge-Interface aus dem System löschen.

Weitere Informationen finden Sie unter *Symbole und Schaltflächen* auf Seite 25.

Einstellungen zu Bridge-Interfaces

Nutzen Sie die Einstellungen unter **Bridge Interfaces**, um benutzerdefinierte Bridge-Interfaces zu konfigurieren.

Unter **Netzwerk > Interfaces > Bridge Interfaces** können Sie ein neues Bridge-Interface hinzufügen, oder ein vorhandenes bearbeiten.

Im Bearbeitungsfenster **Bridge Interface** können Sie die folgenden Informationen einsehen und die folgenden Elemente konfigurieren:

Eingabefeld	Beschreibung
I/O	Ein Schiebeschalter gibt an, ob das Bridge-Interface aktiv (I) oder inaktiv (O) ist. Mit einem Klick auf den Schiebeschalter können Sie den Status des Bridge-Interfaces ändern. Neu angelegte Bridge-Interfaces sind standardmäßig aktiviert.
Name	Zeigt den Namen des Bridge-Interfaces an. Der Name wird automatisch generiert. Bridges werden in der Reihenfolge ihrer Erstellung nummeriert, angefangen mit <code>br0</code> .
Hardware-Adresse	Zeigt die Hardwareadresse (MAC-Adresse) des Bridge-Interfaces an.
Verwendet von	Zeigt die Netzwerkkomponenten (z. B. Verbindungen, andere Interfaces etc.) an, die das Bridge-Interface verwenden.
Ports	<p>Fügen Sie die Ports hinzu, die das Bridge-Interface zusammenschließt, indem Sie in das Eingabefeld klicken. Sie können beliebig viele VLAN-Interfaces oder andere Bridge-Interfaces auswählen.</p> <p>Um ein Element aus dem Eingabefeld zu entfernen, klicken Sie auf X auf der linken Seite des Eintrags.</p> <p>Die ausgewählten Ports werden in einer Tabelle unten im Bearbeitungsfenster angezeigt.</p> <p> Bridges können nicht mit Interfaces erstellt werden, die bereits als Teil einer anderen Bridge verwendet werden.</p>
MTU	Legen Sie die maximale Paketgröße in Bytes fest. Die maximale Übertragungseinheit kann jede ganze Zahl zwischen 64 und 16384 sein.
Spanning Tree Protocol	Optional: Setzen Sie den Haken in diesem Kontrollkästchen, um das Spanning Tree Protocol zu aktivieren. Dieses ist standardmäßig deaktiviert.
Priorität	Nur verfügbar, wenn Spanning Tree Protocol aktiviert ist: Legen Sie die Priorität der Bridge fest. Geben Sie ein Vielfaches von 4096 im Bereich von 4096 bis 61440 ein.
Hello-Intervall	Nur verfügbar, wenn Spanning Tree Protocol aktiviert ist: Legen Sie das Hello-Intervall in Sekunden fest. Geben Sie eine beliebige ganze Zahl zwischen 1 und 10 ein.

Eingabefeld	Beschreibung
Ports	Diese Tabelle zeigt die für das Bridge-Interface ausgewählten Ports an. Wenn Spanning Tree Protocol aktiviert ist, können Sie mit den Schaltflächen auf der rechten Seite jedes Eintrags die Priorität und Kosten des jeweiligen Ports festlegen, oder den Port aus dem Bridge-Interface entfernen.

Die Schaltflächen rechts unten im Bearbeitungsfeld hängen davon ab, ob Sie ein neues Interface hinzufügen oder ein bestehendes bearbeiten. Klicken Sie für ein neu konfiguriertes Bridge-Interface auf **Erstellen**, um es zur Liste der verfügbaren Bridge-Interfaces hinzuzufügen, oder auf **Abbrechen**, um Ihre Änderungen zu verwerfen. Zum Bearbeiten eines vorhandenen Bridge-Interfaces klicken Sie auf **Speichern**, um das neu konfigurierte Bridge-Interface zu speichern, oder auf **Zurücksetzen**, um Ihre Änderungen zu verwerfen. Sie können auf **Schließen** klicken, um das Bearbeitungsfenster zu schließen, solange keine Änderungen darin vorgenommen wurden.

Klicken Sie auf **✓ Aktivieren** in der Symbolleiste oben im Desktop, um Ihre Konfigurationsänderungen zu übernehmen.

3.4.3.5.3 Ethernet-Interfaces

Die physischen **Ethernet-Interfaces** erhalten die folgenden standardmäßigen IP-Adressen: 192.168.x.254/24 (x steht für die Nummer der Interfaces, die IP-Adresse von eth0 ist also 192.168.0.254).

In den folgenden Abschnitten finden Sie detailliertere Informationen zu Ethernet-Interfaces.

Übersicht Ethernet-Interfaces

Navigieren Sie zu **Netzwerk > Interfaces > Ethernet-Interfaces**, um die Liste der derzeit im System angelegten Ethernet-Interfaces in der Objektleiste anzuzeigen.

In der erweiterten Ansicht wird in der ersten Spalte der Tabelle der **Name** des Ethernet-Interfaces angezeigt. Die Spalte **Status** zeigt einen der folgenden Statusindikatoren an.

- > Grün – Das Ethernet-Interface ist aktiv.
- > Grau – Das Ethernet-Interface ist inaktiv.

Außerdem wird die **Geschwindigkeit** des Ethernet-Interfaces angezeigt. Mit der Schaltfläche in der letzten Spalte können Sie die Einstellungen für ein vorhandenes Ethernet-Interface einsehen und bearbeiten.

Weitere Informationen finden Sie unter [Symbole und Schaltflächen](#) auf Seite 25.

Einstellungen zu Ethernet-Interfaces

Unter **Netzwerk > Interfaces > Ethernet-Interfaces** können Sie weiterführende Informationen zu den verfügbaren Ethernet-Interfaces anzeigen und die entsprechenden Einstellungen anpassen.

Im Bearbeitungsfenster **Ethernet-Interface** können Sie die folgenden Informationen einsehen und die folgenden Elemente konfigurieren:

Eingabefeld	Beschreibung
Name	Zeigt den Namen des Ethernet-Interfaces an, z. B. eth0.
Beschreibung	Zeigt eine kurze Beschreibung des Ethernet-Interfaces an.
Hardware-Adresse	Zeigt die Hardwareadresse (MAC-Adresse) des Ethernet-Interfaces an.
Verwendet von	Zeigt die Verbindung an, die zurzeit das Ethernet-Interface verwendet.
Status	Zeigt den Status des Ethernet-Interfaces an. Der Status kann einer der folgenden sein: <ul style="list-style-type: none"> > <code>aktiv</code> – Das Ethernet-Interface ist aktiviert.

Eingabefeld	Beschreibung
	> abgeschaltet – Das Ethernet-Interface ist deaktiviert.
Geschwindigkeit	Gibt die Geschwindigkeit (z. B. in Gbit/s) des Ethernet-Interfaces an.
Duplex	Zeigt den Duplex-Modus des Ethernet-Interfaces an, z. B. <code>full</code> .
Typ	Zeigt den mit dem Interface verbundenen Kabeltyp an, z. B. <code>twisted pair</code> .
I/O	Ein Schiebeschalter gibt an, ob der Ethernet-Interface-Link aktiv (I) oder inaktiv (O) ist. Mit einem Klick auf den Schiebeschalter können Sie den Status des Ethernet-Interface-Links ändern.
MTU	Legen Sie die maximale Paketgröße in Bytes fest. Die maximale Übertragungseinheit kann jede ganze Zahl zwischen 64 und 16384 sein.

Wenn Sie diese Einstellungen ändern, klicken Sie zum Speichern Ihrer Änderungen auf **Speichern** oder auf **Zurücksetzen**, um sie zu verwerfen. Klicken Sie ansonsten auf **Schließen**, um das Bearbeitungsfenster zu schließen.

Klicken Sie auf **✓ Aktivieren** in der Symbolleiste oben im Desktop, um Ihre Konfigurationsänderungen zu übernehmen.

3.4.3.5.4 PPP-Interfaces

Mit den Einstellungen unter **PPP-Interfaces** können Sie Interfaces unter Verwendung des Point-to-Point-Protokolls erstellen.

In den folgenden Abschnitten finden Sie detailliertere Informationen zu PPP-Interfaces.

Übersicht PPP-Interfaces

Navigieren Sie zu **Netzwerk > Interfaces > PPP-Interfaces**, um die Liste der derzeit im System angelegten PPP-Interfaces in der Objektleiste anzuzeigen.

In der erweiterten Ansicht wird in der ersten Tabellenspalte der **Name** des PPP-Interfaces angezeigt. Die Spalte **Status** zeigt einen der folgenden Statusindikatoren an.

- > Grün – das PPP-Interface ist aktiviert.
- > Orange – das PPP-Interface ist deaktiviert.

Außerdem wird das **Haupt-Interface** angezeigt, zu dem das PPP-Interface gehört. Mit den Schaltflächen in der letzten Spalte können Sie die Einstellungen für ein vorhandenes PPP-Interface einsehen und anpassen, ein neues PPP-Interface ausgehend von einer Kopie eines vorhandenen PPP Interfaces anlegen, oder ein PPP-Interface aus dem System löschen.

Weitere Informationen finden Sie unter [Symbole und Schaltflächen](#) auf Seite 25.

Einstellungen zu PPP-Interfaces

Nutzen Sie die Einstellungen unter **PPP-Interfaces**, um benutzerdefinierte PPP-Interfaces zu konfigurieren.

Unter **Netzwerk > Interfaces > PPP-Interfaces** können Sie ein neues PPP-Interface hinzufügen, oder ein bestehendes bearbeiten.

Im Bearbeitungsfenster **PPP-Interfaces** können Sie die folgenden Elemente konfigurieren:

Eingabefeld	Beschreibung
I/O	Ein Schiebeschalter gibt an, ob das PPP-Interface aktiv (I) oder inaktiv (O) ist. Mit einem Klick auf den Schiebeschalter können Sie den Status des PPP-Interfaces ändern. Neu angelegte PPP-Interfaces sind standardmäßig aktiviert.
Haupt-Interface	Wählen Sie aus der Drop-Down-Liste das Ethernet-, VLAN- oder Bridge-Interface aus, das dem PPP-Interface als Gegenstelle zugeordnet wird.

Eingabefeld	Beschreibung
LCP Echo-Intervall	Legen Sie das Intervall in Sekunden fest, in dem Ihre LANCOM R&S® Unified Firewall Echo-Anfragen an die Gegenstelle sendet, indem Sie einen ganzzahligen Wert von 1 bis 1800 eingeben.
LCP Echo-Fehlerzahl	Legen Sie die Zahl der unbeantworteten LCP-Echo-Anfragen fest, nach denen die Gegenstelle als nicht erreichbar betrachtet wird, indem Sie einen ganzzahligen Wert von 0 bis 64 eingeben. Wenn Sie 0 eingeben, werden unbeantwortete Anfragen ignoriert.
MTU	Legen Sie die maximale Paketgröße in Bytes fest. Die maximale Übertragungseinheit kann jede ganze Zahl zwischen 64 und 16384 sein.
MRU	Geben Sie die maximale Empfangseinheit an, indem Sie einen ganzzahligen Wert zwischen 128 und 16384 eingeben.

Die Schaltflächen rechts unten im Bearbeitungsfeld hängen davon ab, ob Sie ein neues PPP-Interface hinzufügen oder ein bestehendes bearbeiten. Klicken Sie für ein neu konfiguriertes PPP-Interface auf **Erstellen**, um es zur Liste der verfügbaren PPP-Interfaces hinzuzufügen, oder auf **Abbrechen**, um Ihre Änderungen zu verwerfen. Zum Bearbeiten eines vorhandenen PPP-Interfaces klicken Sie auf **Speichern**, um das neu konfigurierte Interface zu speichern, oder auf **Zurücksetzen**, um Ihre Änderungen zu verwerfen. Sie können auf **Schließen** klicken, um das Bearbeitungsfenster zu schließen, solange keine Änderungen darin vorgenommen wurden.

Klicken Sie auf **✓ Aktivieren** in der Symbolleiste oben im Desktop, um Ihre Konfigurationsänderungen zu übernehmen.

3.4.3.5.5 VLAN-Interfaces

Mit den Einstellungen unter **VLAN-Interfaces** können Sie dem Datenverkehr eines bestimmten Interfaces benutzerdefinierte Tags zuweisen.

Dadurch können Sie „virtual interfaces“ anlegen, die es Ihnen ermöglichen, mehrere logische Netzwerkzonen auf ein physisches Interface zu legen. Wenn ein VLAN-Tag einem Netzwerk-Interface zugeordnet wird, wird der Tag an alle ausgehenden Pakete angefügt, die über dieses virtuelle Interface versandt werden und von denjenigen eingehenden Paketen entfernt, die über dieses VLAN empfangen werden. Mit jedem Netzwerk-Interface können mehrere VLANs verknüpft werden. Pakete mit verschiedenen Tags können verarbeitet und den entsprechenden Interfaces zugeordnet werden.

In den folgenden Abschnitten finden Sie detailliertere Informationen zu VLAN-Interfaces.

Übersicht VLAN-Interfaces

Navigieren Sie zu **Netzwerk > Interfaces > VLAN-Interfaces**, um die Liste der derzeit im System angelegten VLAN-Interfaces in der Objekteiste anzuzeigen.

In der erweiterten Ansicht wird in der ersten Tabellenspalte der **Name** des VLAN-Interfaces angezeigt. Die Spalte **Status** zeigt einen der folgenden Statusindikatoren an.

- > Grün – das VLAN-Interface ist aktiviert.
- > Orange – das VLAN-Interface ist deaktiviert.

Außerdem werden das zum VLAN gehörige **Haupt-Interface** und der **VLAN-Tag** angezeigt. Mithilfe der Schaltflächen in der letzten Spalte können Sie die Einstellungen für ein vorhandenes VLAN einsehen und anpassen, ein neues VLAN-Interface ausgehend von einer Kopie eines vorhandenen anlegen, oder ein VLAN-Interface aus dem System löschen.

Weitere Informationen finden Sie unter *Symbole und Schaltflächen* auf Seite 25.

Einstellungen zu VLAN-Interfaces

Mit den Einstellungen unter **VLAN-Interfaces** können Sie benutzerdefinierte Tags für das Virtual Local Area Network (virtuelles lokales Netzwerk) konfigurieren, die dem gesamten Traffic an einem bestimmten Interface hinzugefügt werden.

Unter **Netzwerk > Interfaces > VLAN-Interfaces** können Sie ein neues VLAN-Interface hinzufügen oder ein vorhandenes bearbeiten.

Im Bearbeitungsfenster **VLAN-Interface** können Sie die folgenden Informationen einsehen und die folgenden Elemente konfigurieren:

Eingabefeld	Beschreibung
I/O	Ein Schiebeschalter gibt an, ob das VLAN-Interface aktiv (I) oder inaktiv (O) ist. Mit einem Klick auf den Schiebeschalter können Sie den Status des VLAN-Interfaces ändern. Neu angelegte VLAN-Interfaces sind standardmäßig aktiviert.
Name	Zeigt den Namen des VLAN-Interfaces an. Der Name wird automatisch generiert und enthält den VLAN-Tag und das zugrundeliegende Haupt-Interface .
Hardware-Adresse	Nur für bearbeitete VLAN-Interfaces: Zeigt die Hardwareadresse (MAC-Adresse) des zugrundeliegenden Haupt-Interface an.
Verwendet von	Zeigt die Netzwerkkomponenten (z. B. Verbindungen, andere Interfaces etc.) an, die das VLAN-Interface verwenden.
Haupt-Interface	Nur für bearbeitete VLAN-Interfaces: Wählen Sie aus der Drop-Down-Liste das Ethernet- oder Bridge-Interface aus, mit dem das VLAN-Interface verknüpft ist. Nur für bearbeitete VLAN-Interfaces: Zeigt das Ethernet- oder Bridge-Interface an, mit dem das VLAN-Interface verknüpft ist.
VLAN-Tag	Geben Sie den Textinhalt des VLAN-Tag ein. Der Tag kann jeden ganzzahligen Wert zwischen 1 und 4094 enthalten.
MTU	Legen Sie die maximale Paketgröße in Bytes fest. Die maximale Übertragungseinheit ist auf die maximale Übertragungseinheit des zugrundeliegenden Master-Interfaces beschränkt.  Aufgrund einer Beschränkung des Systemkerns ist die maximale Übertragungseinheit auf die maximale Übertragungseinheit des zugrundeliegenden Interfaces beschränkt.

Die Schaltflächen rechts unten im Bearbeitungsfeld hängen davon ab, ob Sie ein neues VLAN-Interface hinzufügen oder ein bestehendes VLAN bearbeiten. Klicken Sie für ein neu konfiguriertes VLAN-Interface auf **Erstellen**, um es zur Liste der verfügbaren VLAN-Interfaces hinzuzufügen, oder auf **Abbrechen**, um Ihre Änderungen zu verwerfen. Zum Bearbeiten eines vorhandenen VLAN-Interfaces klicken Sie auf **Speichern**, um das neu konfigurierte VLAN-Interface zu speichern, oder auf **Zurücksetzen**, um Ihre Änderungen zu verwerfen. Sie können auf **Schließen** klicken, um das Bearbeitungsfenster zu schließen, solange keine Änderungen darin vorgenommen wurden.

Klicken Sie auf  **Aktivieren** in der Symbolleiste oben im Desktop, um Ihre Konfigurationsänderungen zu übernehmen.

3.4.3.5.6 WWAN-Interfaces

Mit den Einstellungen unter **WWAN-Interfaces** können Sie ein ggf. vorhandenes WWAN-Interface wie z. B. eine Mobilfunkverbindung aktivieren bzw. deaktivieren.

In den folgenden Abschnitten finden Sie detailliertere Informationen zu WWAN-Interfaces.

Übersicht WWAN-Interfaces

Navigieren Sie zu **Netzwerk > Interfaces > WWAN-Interfaces**, um die Liste der derzeit im System angelegten WWAN-Interfaces in der Objektleiste anzuzeigen.

In der ersten Tabellenspalte wird der **Name** des WWAN-Interfaces angezeigt. Die nächste Spalte zeigt die aktuelle Signalstärke an.

Weitere Informationen finden Sie unter *Symbole und Schaltflächen* auf Seite 25.

Einstellungen zu WWAN-Interfaces

Unter **Netzwerk > Interfaces > WWAN-Interfaces** können Sie ein WWAN-Interface aktivieren bzw. deaktivieren und Informationen zum Interface einsehen.

Im Bearbeitungsfenster **WWAN-Interface** können Sie die folgenden Informationen einsehen und die folgenden Elemente konfigurieren:

Eingabefeld	Beschreibung
I/O	Ein Schiebeschalter gibt an, ob das WWAN-Interface aktiv (I) oder inaktiv (O) ist. Mit einem Klick auf den Schiebeschalter können Sie den Status des WWAN-Interfaces ändern.
Name	Zeigt den Namen des WWAN-Interfaces an.
IMEI	Die International Mobile Equipment Identity (IMEI) ist eine eindeutige 15-stellige Seriennummer, anhand derer Mobiltelefone bzw. vergleichbare Geräte weltweit eindeutig identifiziert werden können.
Verwendet von	Verbindung, die dieses Interface verwendet.
Status	Status der Verbindung.
Signal	Signalstärke der Verbindung.
Funk-Bänder	Verwendete Funk-Bänder.
RSSI	Received Signal Strength Indicator
RSRP	Reference Signal Received Power
RSRQ	Reference Signal Received Quality
SNR	Signal to Noise Ratio
MTU	Die Maximum Transmission Unit (MTU) beschreibt die maximale Größe der Nutzdaten, die in einem einzelnen Datenpaket übertragen werden können.

Klicken Sie auf **Netzwerk-Scan**, um eine Liste der unterschiedlichen Funkzellen abrufen, deren Signale empfangen werden können. Das Erzeugen dieser Liste kann einige Minuten in Anspruch nehmen. Je mehr Daten über das Modul zum Zeitpunkt des Scans übertragen werden, desto langsamer ist der Scan. Ein Scan lässt sich nicht abbrechen und während des Scans ist keine Interaktion mit dem Webclient der Firewall möglich. Vor Beginn des Scans erscheint noch eine entsprechende Warnung mit Möglichkeit zum Abbruch.

Zum Bearbeiten eines vorhandenen WWAN-Interfaces klicken Sie auf **Speichern**, um das neu konfigurierte WWAN-Interface zu speichern, oder auf **Zurücksetzen**, um Ihre Änderungen zu verwerfen. Sie können auf **Schließen** klicken, um das Bearbeitungsfenster zu schließen, solange keine Änderungen darin vorgenommen wurden.

Klicken Sie auf **✓ Aktivieren** in der Symbolleiste oben im Desktop, um Ihre Konfigurationsänderungen zu übernehmen.

3.4.3.6 Quality of Service (QoS)

Unter **Netzwerk > QoS** können Sie Quality of Service für Ihre Internetverbindungen aktivieren, also für diejenigen Netzwerk- und PPP-Verbindungen, für die Sie ein Standard-Gateway eingerichtet haben.





Quality of Service (QoS) priorisiert die Verarbeitung ausstehender Netzwerkpakete in Ihrer LANCOM R&S® Unified Firewall nach Type of Service (ToS)-Flags. So können systemkritische Anwendungen wie beispielsweise Voice over IP (RTP) priorisiert werden.

Als zwingende Voraussetzung für Quality of Service müssen Anwendungen oder Geräte (wie etwa VoIP-Telefonssysteme) das ToS-Feld im IP-Datenpaket setzen. Ihre LANCOM R&S® Unified Firewall sortiert die Pakete dann nach dem Wert im ToS-Feld und reiht sie in Warteschlangen mit unterschiedlichen Prioritäten ein. Datenpakete in der Warteschlange mit der höchsten Priorität werden sofort weitergeleitet. Datenpakete in Warteschlangen mit niedrigerer Priorität werden nur dann weitergeleitet, wenn alle Warteschlangen mit jeweils höherer Priorität bereits bearbeitet wurden.

3.4.3.6.1 QoS-Einstellungen

Navigieren Sie zu **Netzwerk > QoS > QoS-Einstellungen**, um ein Bearbeitungsfenster zu öffnen, in dem Sie die Quality of Service-Einstellungen einsehen, aktivieren und anpassen können.

Im Bearbeitungsfenster **QoS-Einstellungen** können Sie die folgenden Elemente konfigurieren:

Eingabefeld	Beschreibung
I/O	Ein Schiebeschalter gibt an, ob Quality of Service derzeit aktiv (I) oder inaktiv (O) ist. Mit einem Klick auf den Schiebeschalter ändern Sie den Status des QoS.
QoS-Dienste	<p>Geben Sie einen Dienst ein, für den Sie QoS aktivieren möchten. Geben Sie den Hexadezimal Wert des ToS-Felds an, das die Anwendung oder das Gerät für den Dienst definiert.</p> <p>Klicken Sie auf , um den Dienst zur Liste hinzuzufügen. Sie können einzelne Einträge in der Liste bearbeiten oder löschen, indem Sie auf die entsprechende Schaltfläche neben einem Eintrag klicken. Weitere Informationen finden Sie unter <i>Symbole und Schaltflächen</i> auf Seite 25.</p> <hr/> <p> Wenn Sie einen Eintrag bearbeiten, erscheint auf der rechten Seite des Eintrags ein Haken. Klicken Sie auf den Haken, um Ihre Änderungen zu übernehmen.</p> <p>Klicken Sie auf  / , oder bewegen Sie einen Eintrag per Drag and Drop, um die Priorität der Dienste zu ändern. Der erste Dienst auf der Liste hat die höchste Priorität.</p>

Wenn Sie diese Einstellungen ändern, klicken Sie zum Speichern Ihrer Änderungen auf **Speichern** oder auf **Zurücksetzen**, um sie zu verwerfen. Klicken Sie ansonsten auf **Schließen**, um das Bearbeitungsfenster zu schließen.

3.4.3.6.2 QoS-Verbindungen

Mit den Einstellungen unter **Verbindungen** können Sie Quality-of-Service-Verbindungen konfigurieren.

 Die hier konfigurierten QoS-Verbindungen werden nur hergestellt, wenn Quality of Service für Internetverbindungen aktiviert wurde. Weitere Informationen finden Sie unter *QoS-Einstellungen* auf Seite 95.

Weiterführende Informationen zu QoS-Verbindungen finden Sie in den folgenden Abschnitten.

QoS-Verbindungsübersicht

Navigieren Sie zu **Netzwerk > QoS > Verbindungen**, um die Liste der derzeit im System angelegten QoS-Verbindungen in der Objektleiste anzuzeigen.

In der erweiterten Ansicht zeigen die Tabellenspalten den Namen der Verbindung und die konfigurierten Download- und Upload-Bandbreitenschwellen an. Mit den Schaltflächen in der letzten Spalte können Sie die Einstellungen für eine vorhandene QoS-Verbindung einsehen und anpassen oder eine Verbindung aus dem System löschen.

Weitere Informationen finden Sie unter *Symbole und Schaltflächen* auf Seite 25.

Einstellungen für QoS-Verbindungen

Mit den Einstellungen unter **QoS-Verbindung** können Sie die folgenden Elemente für Quality of Service konfigurieren:

Eingabefeld	Beschreibung
Internet-Verbindung	Wählen Sie aus der Drop-down-Liste die Internetverbindung aus, für die Sie Quality of Service einrichten möchten.
Download-Rate/Upload-Rate	<p>Um Quality of Service zu aktivieren, geben Sie die Bandbreitenschwellen ein, die für QoS-Dienste dieser Verbindung reserviert werden sollen. Die beiden Eingabefelder legen die maximale Bandbreite (in Kbit/s) für den Download und den Upload fest.</p> <p>Wenn Sie beide Felder auf 0 setzen, wird Quality of Service für diese QoS-Verbindung nicht verwendet.</p>

Wenn Sie Änderungen vorgenommen haben, können Sie diese mit den Schaltflächen unten rechts im Bearbeitungsfenster speichern (**Speichern**) oder verwerfen (**Zurücksetzen**). Andernfalls können Sie das Fenster schließen (**Schließen**).

3.4.3.7 Routing

Nutzen Sie die Einstellungen unter **Routing**, um Routingtabellen und Routing-Regeln zu konfigurieren.

Über die Routingeinstellungen können Sie benutzerdefinierte Routen anlegen, die genutzt werden, um Computer in einem bestimmten Zielnetzwerk zu erreichen.

 Routen zwischen Netzwerkobjekten werden automatisch erstellt und verborgen. Normalerweise müssen Sie keine Routen erstellen, es sei denn, Sie haben einen übergeordneten Router, der spezielle Routen erfordert. Um den Datenverkehr zwischen den Netzwerkobjekten zu beeinflussen, erstellen Sie wie unter [Einstellungen für Firewall-Regeln](#) auf Seite 28 beschrieben eine Firewall-Regel.

3.4.3.7.1 Routing-Regeln

Routing-Regeln legen fest, welche Pakete von welcher Routingtabelle verwaltet werden. Dies ermöglicht ein differenzierteres Routing, da Routing-Regeln mehr Felder des IP-Headers in die Routingentscheidung einbeziehen, während Routingtabellen nur die Ziel-IP-Adresse beachten.

Übersicht Routing-Regeln

Navigieren Sie zu **Netzwerk > Routing-Regeln**, um die Liste der Routing-Regeln anzuzeigen, die derzeit im System angelegt sind.

Über die Plus-Schaltfläche  über den Filtereinstellungen können Sie neue Routing-Regeln anlegen.

Mit den **Filtereinstellungen** können Sie die Ergebnisse eingrenzen und nur Einträge anzeigen, die einen bestimmten Suchbegriff enthalten. Sie können Inhalte filtern, indem Sie die gewünschten Optionen aus der Drop-down-Liste auswählen und / oder einen Suchbefehl im jeweiligen Eingabefeld eingeben. Klicken Sie auf **Anwenden**, um die gewählten Filteroptionen anzuwenden. Die Liste der Routing-Regeln zeigt nun Ihre Filterergebnisse an. Klicken Sie auf **Zurücksetzen**, um die gewählten Filteroptionen wieder zu entfernen und eine ungefilterte Ansicht der Liste der Routing-Regeln anzuzeigen.

Die Tabellenspalten der Liste der Routing-Regeln zeigen die Priorität der jeweiligen Routing-Regel an, die Selektoren, mit denen definiert werden kann, welcher Traffic geroutet wird und ob es sich um eine Systemregel handelt oder nicht. Mit den Schaltflächen in der letzten Spalte können Sie die Einstellungen für eine vorhandene Routing-Regel einsehen und anpassen oder eine Regel aus dem System löschen.

Weitere Informationen finden Sie unter [Symbole und Schaltflächen](#) auf Seite 25.

 Vom System vorgesehene Routing-Regeln können nicht angepasst oder gelöscht werden.

Klicken Sie auf  in der rechten oberen Ecke des Fensters, um das Fenster **Routing-Regeln** zu schließen.

Einstellungen für Routing-Regeln

Unter **Netzwerk > Routing-Regeln** können Sie eine neue Routing-Regel hinzufügen oder eine vorhandene bearbeiten.

Im Bearbeitungsfenster **Routing-Regel** können Sie die folgenden Elemente konfigurieren:

Eingabefeld	Beschreibung
Priorität	<p>Bestimmen Sie die Priorität einer benutzerdefinierten Routing-Regel, indem Sie einen ganzzahligen Wert zwischen 64 und 32767 eingeben.</p> <p>Die Regeln werden nach aufsteigender Priorität geordnet. Das System beginnt also, angefangen mit der Systemregel mit der Priorität 0, die Liste der Regeln zu durchlaufen, bis es auf eine Regel stößt, deren Selektoren komplett mit dem Paket übereinstimmen. Die für diese Regel bestimmte Aktion wird dann ausgeführt.</p>

Eingabefeld	Beschreibung
Quell-Subnetz	Optional: Geben Sie die IP-Adresse des Quell-Subnetzes in CIDR-Schreibweise ein (IP-Adresse gefolgt von einem Schrägstrich „/“ und der Anzahl der in der Subnetzmaske festgelegten Bits, beispielsweise 192.168.50.0/24).
Ziel-Subnetz	Optional: Geben Sie die IP-Adresse des Ziel-Subnetzes in CIDR-Schreibweise ein (IP-Adresse gefolgt von einem Schrägstrich „/“ und der Anzahl der in der Subnetzmaske festgelegten Bits, beispielsweise 192.168.50.0/24).
Eingangs-Interface	Optional: Wählen Sie eines der auf Ihrer LANCOM R&S® Unified Firewall definierten Interfaces als Eingabe-Interface aus.
Ausgangs-Interface	Optional: Wählen Sie eines der auf Ihrer LANCOM R&S® Unified Firewall definierten Interfaces als Ausgabe-Interface aus.
TOS	Optional: Geben Sie den Type of Service-Wert an, indem Sie eine Hexadezimalzahl zwischen 0 und FF eingeben.
Aktion	Bestimmen Sie eine Aktion für die Regel: <ul style="list-style-type: none"> > Goto – Geben Sie die Priorität einer anderen Routing-Regel ein. Wenn ein Paket mit den Selektoren in der Regel übereinstimmt, springt es zu der Regel mit der angegebenen Goto-Priorität. > Tabelle – Geben Sie die Nummer einer Routingtabelle ein. Wenn ein Paket mit den Selektoren in der Regel übereinstimmt, durchläuft es die angegebene Routingtabelle. Wenn eine der Routen in der Tabelle mit dem Paket übereinstimmt, wird es entsprechend geroutet. Wenn nicht, durchläuft das Paket weiter die Liste der Routing-Regeln. <p>Der hier eingegebene Parameter wird in der Tabellenspalte Aktions-Parameter der Liste der Routing-Regeln angezeigt (weitere Informationen hierzu finden Sie unter Übersicht Routing-Regeln auf Seite 96).</p>



Wenn Sie keinen der Selektoren bestimmen, stimmt der gesamte Datenverkehr mit der Regel überein.

Die Schaltflächen rechts unten im Bearbeitungsfeld hängen davon ab, ob Sie eine neue Routing-Regel hinzufügen oder eine bestehende Regel bearbeiten. Klicken Sie für eine neu konfigurierte Routing-Regel auf **Erstellen**, um die Regel zur Liste der verfügbaren Routing-Regeln hinzuzufügen, oder auf **Abbrechen**, um die Erstellung einer neuen Regel abzubrechen. Zum Bearbeiten einer vorhandenen Regel klicken Sie auf **Speichern**, um die neu konfigurierte Regel zu speichern, oder auf **Zurücksetzen**, um Ihre Änderungen zu verwerfen. Sie können auf **Schließen** klicken, um das Bearbeitungsfenster zu schließen, solange keine Änderungen darin vorgenommen wurden.

3.4.3.7.2 Routingtabellen

Routingtabellen routen Pakete nach ihrer Ziel-IP-Adresse durch das Netzwerk.

In den folgenden Abschnitten finden Sie weiterführende Informationen zu Routingtabellen.

Übersicht Routingtabellen

Navigieren Sie zu **Netzwerk > Routing > Routing-Tabellen**, um die Liste der derzeit im System angelegten Routingtabellen in der Leiste mit der Objektliste anzuzeigen.

Entfernen Sie den Haken vor **Nur konfigurierbare Tabellen zeigen**, um alle Tabellen im System anzuzeigen. Wenn Sie den Haken gesetzt lassen, werden nur diejenigen Tabellen angezeigt, die bearbeitet werden können.

Die folgenden Tabellen sind im System vorhanden:

- > Tabelle 254 ist die primäre Routingtabelle. Zu dieser Tabelle können Sie benutzerdefinierte Routen hinzufügen. Die Einträge werden dann für alle bestehenden Routingtabellen übernommen.
- > Tabelle 255 enthält lokale Routen für alle konfigurierten Interfaces.

- Tabellen 1 bis 63 sind für die Verwaltung der Internetverbindungen reserviert.
- Tabellen 64 bis 250 sind für Routen mit Quelladresse reserviert und erscheinen während der Einrichtung der Routen mit ihrer Quell-IP-Adresse.
- Tabelle 293 ist für den transparenten Proxy reserviert.

In der erweiterten Ansicht zeigen die Tabellenspalten den Namen der Routingtabelle an. Mit den Schaltflächen in der letzten Spalte können Sie die Einstellungen für eine vorhandene Routingtabelle einsehen und anpassen oder eine Tabelle aus dem System löschen.

Weitere Informationen finden Sie unter *Symbole und Schaltflächen* auf Seite 25.

Einstellungen für Routingtabellen

Unter **Routing-Tabellen** können Sie eine neue Routingtabelle hinzufügen, oder vorhandene Routingtabellen bearbeiten.

Im Bearbeitungsfenster **Routing-Tabelle** können Sie die folgenden Elemente konfigurieren:

Eingabefeld	Beschreibung
Tabellen-Nummer	Geben Sie eine Identifikationsnummer für die Routingtabelle ein. Benutzerdefinierte Tabellen erhalten die ID 512 oder eine höhere Zahl. Für benutzerdefinierte Routingtabellen müssen Routing-Regeln konfiguriert werden, andernfalls werden diese Tabellen nicht verwendet (siehe <i>Routing-Regeln</i> auf Seite 96).
Routen	Diese Tabelle zeigt die benutzerdefinierten Routen in der Routingtabelle an. Klicken Sie auf Hinzufügen , um das Fenster Route bearbeiten zu öffnen und eine neue Route zu definieren. Sie können einzelne Einträge in der Liste bearbeiten oder löschen, indem Sie auf die entsprechende Schaltfläche neben einem Eintrag klicken.

Im Bearbeitungsfenster **Route bearbeiten** können Sie die folgenden Elemente konfigurieren:

Eingabefeld	Beschreibung
Ziel	Geben Sie die IP-Adresse des Ziel-Subnetzes in CIDR-Schreibweise ein (IP-Adresse gefolgt von einem Schrägstrich „/“ und der Anzahl der in der Subnetzmaske festgelegten Bits, beispielsweise 192.168.50.0/24).
Interface	Wählen Sie ein Interface für die Route.
Gateway	Geben Sie eine IP-Adresse als Gateway für diese Route ein. Datenverkehr von der Quellzone zum Zielnetzwerk wird über dieses Gateway geleitet (anstelle des Standard-Gateways).
Typ	Wählen Sie den Adresstyp aus der Drop-Down-Liste.
Bevorzugte Quelle	Nur Pakete mit der gewählten Senderadresse werden geroutet.
Metrik	Bestimmen Sie die Kosten für die Route. Der hier eingegebene Wert betrifft Routingprotokolle. Ein höherer Wert in der Metrik bedeutet, dass die Route als kostengünstiger betrachtet und mit weniger Wahrscheinlichkeit gewählt wird.

Klicken Sie auf **OK**, um die Routingeinstellungen zu speichern und zum Fenster **Routing-Tabelle** zurückzukehren.

Die Schaltflächen rechts unten im Bearbeitungsfeld hängen davon ab, ob Sie eine neue Routingtabelle hinzufügen oder eine bestehende Tabelle bearbeiten. Klicken Sie für eine neu konfigurierte Routingtabelle auf **Erstellen**, um die Tabelle zur Liste der verfügbaren Routingtabellen hinzuzufügen, oder auf **Abbrechen**, um Ihre Änderungen zu verwerfen. Zum Bearbeiten einer vorhandenen Tabelle klicken Sie auf **Speichern**, um die neu konfigurierte Tabelle zu speichern, oder auf **Zurücksetzen**, um Ihre Änderungen zu verwerfen. Sie können auf **Schließen** klicken, um das Bearbeitungsfenster zu schließen, solange keine Änderungen darin vorgenommen wurden.

3.4.4 Desktop

Die Einstellungen unter **Desktop** zeigen eine Liste aller verfügbaren Dienste und der im System definierten Firewall-Regeln an.

3.4.4.1 Desktopverbindungen

Navigieren Sie zu **Desktop > Desktop-Verbindungen**, um die Verbindungen zwischen verschiedenen Desktop-Objekten, die im System definiert sind, anzuzeigen und zu bearbeiten.

3.4.4.1.1 Übersicht Desktopverbindungen

In der erweiterten Ansicht zeigen die Tabellenspalten die einzelnen Knoten der Desktopverbindung an. Mithilfe der Schaltflächen in der letzten Spalte können Sie die Einstellungen für eine vorhandene Desktopverbindung einsehen und anpassen, eine neue Desktopverbindung ausgehend von einer Kopie einer bestehenden Desktopverbindung anlegen, oder eine Verbindung aus dem System löschen.

Weitere Informationen finden Sie unter [Symbole und Schaltflächen](#) auf Seite 25.



Kopierte Desktopverbindungen werden stets zwischen denselben Knoten eingerichtet wie das Original.

3.4.4.1.2 Einstellungen für Desktopverbindungen

Wenn Sie eine Desktopverbindung bearbeiten, öffnet sich das **Verbindung** Fenster. Unter **Beschreibung** können Sie zusätzliche Informationen zur Desktopverbindung für die interne Verwendung eingeben.

Im Tab **Regeln** können Sie den Regelsatz für die gewählte Verbindung anpassen. Weitere Informationen zur Erstellung von Firewall-Regeln finden Sie unter [Einstellungen für Firewall-Regeln](#) auf Seite 28. Zusätzlich zu den dort beschriebenen Einstellungen können Sie in der ersten Spalte über den Haken bei **NAT der Verbind.** steuern, ob Sie entweder die im Folgenden beschriebenen Einstellungen der Verbindung auf dem Reiter **NAT** oder Service-spezifische Einstellungen verwenden. Letztere finden Sie auf dem Reiter **Erweitert** bei den Firewall-Regeln. Siehe auch [Erstellen einer Firewall-Regel](#) auf Seite 28.

Im Tab **NAT** können Sie für ganze Netzwerke SNAT- und DNAT-Einstellungen konfigurieren. Die Einstellungen entsprechen dabei den Einstellungen für einzelne Services mit Ausnahme des Ziel-Ports, der bei den NAT-Einstellungen der Verbindung entfällt.

Eingabefeld	Beschreibung
NAT / Masquerading	Geben Sie für NAT / Masquerading die gewünschte Richtung an (Bidirektional , Links-nach-rechts oder Rechts-nach-links) oder deaktivieren Sie (Aus) die Funktion für diese Regel, indem Sie die entsprechende Optionsschaltfläche auswählen. Die Standardeinstellung hängt von den für die Verbindung ausgewählten Quell- und Zielobjekten ab.
NAT-Quell-IP	Optional: Wenn Sie mehrere ausgehende IP-Adressen haben, geben Sie die IP-Adresse an, die für Source-NAT verwendet werden soll. Wenn Sie keine IP-Adresse angeben, wählt das System automatisch die Haupt-IP-Adresse des ausgehenden Interface aus.  Wenn ein verbundenes Objekt ein Netzwerk ist, können Sie hier auch ein Netzwerk eintragen unter der Voraussetzung, dass das eingetragene Netz dieselbe Größe hat wie das Netzwerk des Objektes.
DNAT aktivieren	Ist ein einzelnes Host- oder Netzwerk-Objekt das Ziel, können Sie den Haken in diesem Kontrollkästchen setzen, um DNAT zu aktivieren.
Externe IP-Adresse	Optional: Geben Sie die Ziel-IP-Adresse des zu bearbeitenden Datenverkehrs an. DNAT wird nur auf diesen Datenverkehr angewandt. Diese IP-Adresse muss eine der IP-Adressen der Firewall sein.

Eingabefeld	Beschreibung
	 Wenn ein verbundenes Objekt ein Netzwerk ist, können Sie hier auch ein Netzwerk eintragen unter der Voraussetzung, dass das eingetragene Netz dieselbe Größe hat wie das Netzwerk des Objektes.
Ziel-IP-Adresse	Optional: Geben Sie die Ziel-IP-Adresse des zu bearbeitenden Datenverkehrs an.

Im Tab **URL- / Content-Filter** können Sie den URL- und den Contentfilter für die gewählte Verbindung konfigurieren:

Eingabefeld	Beschreibung
Standardmäßig alles blockieren	Wählen Sie dieses Kontrollkästchen aus, um alle aktuell im System definierten URL-Filter zur Blacklist hinzuzufügen und alle Contentfilter auszuwählen.
Name	Zeigt den Namen des URL- und des Contentfilters an.
URL-Filter Black/White	Fügen Sie die URLs der jeweiligen Filter zur Blacklist oder zur Whitelist hinzu, indem Sie auf die betreffenden Kontrollkästchen klicken.
Content-Filter	Um Contentfilter auszuwählen, setzen Sie den Haken in den jeweiligen Kontrollkästchen.
Zeitsteuerung	Zeigt an, ob der Filter stets aktiv, stets inaktiv oder nach einem gewählten Zeitplan aktiv ist. Klicken Sie auf den Eintrag, um den Zeitplan zu bearbeiten.

Wenn Sie Anwendungsfilter (siehe [Application-Management](#) auf Seite 119) erstellt haben, können Sie diese für die gewählte Desktopverbindung aktivieren oder deaktivieren. Im Tab **Application Filter** können Sie den **Modus** des Anwendungsfilters auf **Blacklist** oder **Whitelists** setzen, oder den Application-Filter für jedes gewählte Profil deaktivieren, indem Sie die entsprechende Optionsschaltfläche auswählen. Im Tab **Application Based Routing** können Sie konfigurierte [Routing-Profile](#) hinzufügen.

Wenn Sie diese Einstellungen ändern, klicken Sie zum Speichern Ihrer Änderungen auf **Speichern** oder auf **Zurücksetzen**, um sie zu verwerfen. Klicken Sie ansonsten auf **Schließen**, um das Bearbeitungsfenster zu schließen.

Klicken Sie auf  **Aktivieren** in der Symbolleiste oben im Desktop, um Ihre Konfigurationsänderungen zu übernehmen.

Weitere Informationen zu URL-, Content- und Application-Filtern finden Sie unter [URL- / Contentfilter](#) auf Seite 130 und [Application-Management](#) auf Seite 119.

3.4.4.2 Desktop-Objekte

Mit den Einstellungen unter **Desktop-Objekte** können Sie Ihr Netzwerk durch das Erstellen einzelner Objekte und Objektgruppen für Hosts, Benutzer, VPN- und IP-Bereiche organisieren. Die erstellten Objekte werden als Knoten auf dem Desktop angezeigt und können als Quelle und / oder Ziel einer Verbindung eingesetzt werden, um Firewall-Regeln anzuwenden.

In der Objektleiste erhalten Sie eine nach Typen gruppierte Übersicht aller aktuell im System definierten Desktop-Objekte. Wenn Sie auf einen Eintrag in der Objektleiste klicken, werden das entsprechende Desktop-Objekt und alle Verbindungen, die diesen Dienst verwenden, auf dem Desktop hervorgehoben.

Um ein Desktop-Objekt zu erstellen, klicken Sie auf die  Schaltfläche oben im jeweiligen Abschnitt der Objektliste. Alternativ können Sie auch auf das Symbol für das Desktop-Objekt in der Symbolleiste oben auf dem Desktop klicken.

Weitere Informationen finden Sie unter [Symbole und Schaltflächen](#) auf Seite 25.

Die nachfolgenden Abschnitte enthalten weitere Informationen zu den verschiedenen Typen von Desktop-Objekten.

3.4.4.2.1 Host- / Netzwerkgruppen

Erstellen Sie Desktop-Objekte für Host- und Netzwerkgruppen, die zur Erstellung von Verbindungen zwischen mehreren Hosts, Netzwerken oder anderen Desktop-Objekten (z. B. VPN-Objekten) verwendet werden können. Host- und

Netzwerkgruppen können bei der Anwendung von Firewall-Regeln und Webfiltern für mehrere Computer als Quellen bzw. Ziele dienen.

Übersicht Host- / Netzwerkgruppen



Navigieren Sie zu **Desktop > Desktop-Objekte > Host-/Netzwerk-Gruppen**, um die Liste der Host- und Netzwerkgruppenobjekte, die derzeit im System angelegt sind, in der Leiste mit der Objektliste anzuzeigen.

In der erweiterten Ansicht wird in der Tabelle der **Name** des Host- oder Netzwerkgruppenobjekts angezeigt. Anhand der Schaltflächen in der letzten Spalte können Sie die Einstellungen für ein vorhandenes Host- oder Netzwerkgruppenobjekt einsehen und anpassen, ein neues Gruppenobjekt ausgehend von einer Kopie eines vorhandenen Host- oder Netzwerkgruppenobjekts anlegen oder ein Gruppenobjekt aus dem System löschen.

Weitere Informationen finden Sie unter [Symbole und Schaltflächen](#) auf Seite 25.

Einstellungen für Host- / Netzwerkgruppen

Mit den **Host- / Netzwerk-Gruppe**-Einstellungen können Sie die folgenden Elemente konfigurieren:

Eingabefeld	Beschreibung
Name	Geben Sie einen Namen für das Host- / Netzwerkgruppenobjekt an.
Beschreibung	Optional: Geben Sie weitere Informationen zum Host- / Netzwerkgruppenobjekt für die interne Verwendung ein.
Tags	Optional: Wählen Sie aus der Drop-down-Liste die Desktop-Tags aus, die Sie dem Host- oder Netzwerkgruppenobjekt zuweisen möchten. Weitere Informationen finden Sie unter Desktop-Tags auf Seite 113.
Farbe	Wählen Sie die Farbe aus, die für dieses Objekt auf dem Desktop verwendet werden soll.
Von IDS/IPS-Überprüfung ausnehmen	Nimmt dieses Gruppenobjekt von der IDS/IPS-Überprüfung aus.
Von Anti-Virus-Überprüfung ausnehmen	Nimmt dieses Gruppenobjekt von der Anti-Virus-Überprüfung aus.
Hosts / Netzwerke	<p>Geben Sie die Hosts oder Netzwerke an, die Sie zum Host- oder Netzwerkgruppenobjekt hinzufügen möchten. Wählen Sie einen Namen, ein Interface, die IP-Adresse des Hosts oder des Netzwerks und bestimmen Sie, ob ein Login erlaubt ist. Klicken Sie auf Hinzufügen, um einen Host oder ein Netzwerk zur Liste hinzuzufügen.</p> <p>Sie können einzelne Einträge in den Listen bearbeiten oder löschen, indem Sie auf die entsprechende Schaltfläche neben einem Eintrag klicken. Weitere Informationen finden Sie unter Symbole und Schaltflächen auf Seite 25.</p> <p> Wenn Sie einen Eintrag bearbeiten, erscheint auf der rechten Seite des Eintrags ein Haken. Klicken Sie auf den Haken, um Ihre Änderungen zu übernehmen.</p> <p> Ist ein Gruppenmitglied implizit von der Prüfung durch ein UTM-Feature ausgenommen, so erscheint rechts neben der IP-Adresse ein -Symbol. Ein Klick hierauf öffnet dann ein kleines Popover mit einer Erklärung sowie einer Liste der UTM-Features, von denen das Gruppenmitglied ausgenommen ist, und von welchen übergeordneten Objekten diese Einstellung geerbt wurde.</p>

Die Schaltflächen rechts unten im Bearbeitungsfeld hängen davon ab, ob Sie ein neues Host- oder Netzwerkgruppenobjekt hinzufügen oder ein bestehendes Objekt bearbeiten. Klicken Sie für ein neu konfiguriertes Objekt auf **Erstellen**, um es zur Liste der verfügbaren Host- und Netzwerkgruppen hinzuzufügen, oder auf **Abbrechen**, um Ihre Änderungen zu verwerfen. Zum Bearbeiten eines vorhandenen Objekts klicken Sie auf **Speichern**, um das neu konfigurierte Objekt zu speichern, oder auf **Zurücksetzen**, um Ihre Änderungen zu verwerfen. Sie können auf **Schließen** klicken, um das Bearbeitungsfenster zu schließen, solange keine Änderungen darin vorgenommen wurden.

Klicken Sie auf  **Aktivieren** in der Symbolleiste oben im Desktop, um Ihre Konfigurationsänderungen zu übernehmen.

3.4.4.2.2 Hosts

Erstellen Sie ein Hostobjekt, das zur Erstellung von Verbindungen zwischen dem Host und weiteren Desktop-Objekten (z. B. VPN-Objekten) verwendet werden kann. Einem Host (z. B. einem Drucker oder einem VoIP-Telefon) kann eine eigene IP-Adresse zugewiesen werden, sodass die Firewall-Regeln speziell darauf angewendet werden können. Weitere Informationen zur Erstellung von Firewall-Regeln finden Sie unter [Einstellungen für Firewall-Regeln](#) auf Seite 28.

Übersicht Hosts



Navigieren Sie zu **Desktop > Desktop-Objekte > Hosts**, um die Liste der im System angelegten Hostobjekte in der Leiste mit der Objektliste anzuzeigen.

In der erweiterten Ansicht wird in den Tabellenspalten der **Name** und die **IP** des Hostobjekts angezeigt und mit welchem Interface er verbunden ist. Mithilfe der Schaltflächen in der letzten Spalte können Sie die Einstellungen für ein vorhandenes Hostobjekt einsehen und anpassen, ein neues Objekt ausgehend von einer Kopie eines vorhandenen Netzwerkobjekts anlegen, oder ein Objekt aus dem System löschen.

Weitere Informationen finden Sie unter [Symbole und Schaltflächen](#) auf Seite 25.

Hosteinstellungen

Im Bearbeitungsfenster **Host** können Sie die folgenden Elemente konfigurieren:

Eingabefeld	Beschreibung
Name	Geben Sie einen Namen für das Hostobjekt an.
Beschreibung	Optional: Geben Sie weitere Informationen zum Hostobjekt für die interne Verwendung ein.
Tags	Optional: Wählen Sie aus der Drop-down-Liste die Desktop-Tags aus, die Sie dem Hostobjekt zuweisen möchten. Weitere Informationen finden Sie unter Desktop-Tags auf Seite 113.
Farbe	Wählen Sie die Farbe aus, die für dieses Objekt auf dem Desktop verwendet werden soll.
Anmeldung erlauben	Aktivieren Sie dieses Kontrollkästchen, um Benutzern zu erlauben, sich mit der IP Adresse dieses Hostobjekts auf Ihrer LANCOM R&S® Unified Firewall einzuloggen. Durch diese Einstellung kann Ihre LANCOM R&S® Unified Firewall benutzerspezifische Firewall-Regeln auf den aktuell eingeloggtten Benutzer anwenden.
Icon	Wählen Sie ein Symbol, mit dem der Host auf dem Display dargestellt wird.
Interface	Wählen Sie ein Interface, mit dem der Host verbunden ist.
IP-Adresse	Geben Sie die IP-Adresse des Hostobjekts ein.
Von IDS/IPS-Überprüfung ausnehmen	Nimmt dieses Hostobjekt von der IDS/IPS-Überprüfung aus.  Ein Objekt kann auch bereits implizit von der Prüfung ausgeschlossen sein. Das ist der Fall, wenn es in einem Netzbereich liegt, der bereits durch ein übergeordnetes Objekt explizit von der Prüfung ausgenommen wurde. In diesem Fall erscheint ein entsprechender Hinweis unterhalb der Checkbox, der auch die Namen der Objekte aufführt, von denen die Einstellung „geerbt“ wurde.
Von Anti-Virus-Überprüfung ausnehmen	Nimmt dieses Hostobjekt von der Anti-Virus-Überprüfung aus.  Ein Objekt kann auch bereits implizit von der Prüfung ausgeschlossen sein. Das ist der Fall, wenn es in einem Netzbereich liegt, der bereits durch ein übergeordnetes Objekt explizit von der Prüfung ausgenommen wurde. In diesem Fall erscheint ein entsprechender Hinweis unterhalb der Checkbox, der auch die Namen der Objekte aufführt, von denen die Einstellung „geerbt“ wurde.

Die Schaltflächen rechts unten im Bearbeitungsfeld sind davon abhängig, ob Sie ein neues Host-Objekt hinzufügen oder ein bestehendes Objekt bearbeiten. Klicken Sie für ein neu konfiguriertes Objekt auf **Erstellen**, um es zur Liste der verfügbaren Objekte hinzuzufügen, oder auf **Abbrechen**, um Ihre Änderungen zu verwerfen. Zum Bearbeiten eines vorhandenen Objekts klicken Sie auf **Speichern**, um das neu konfigurierte Objekt zu speichern, oder auf **Zurücksetzen**, um Ihre Änderungen zu verwerfen. Sie können auf **Schließen** klicken, um das Bearbeitungsfenster zu schließen, solange keine Änderungen darin vorgenommen wurden.

Klicken Sie auf **✓ Aktivieren** in der Symbolleiste oben im Desktop, um Ihre Konfigurationsänderungen zu übernehmen.

3.4.4.2.3 Internetobjekte

Erstellen Sie Internetobjekte für Ihre Internetverbindungen. Internetobjekte werden verwendet, um Verbindungen zwischen anderen Desktop-Objekten (z. B. VPN-Objekten) und dem Internet herzustellen.

Übersicht Internetobjekte

Navigieren Sie zu **Desktop > Desktop-Objekte > Internet-Objekte**, um die Liste der im System angelegten Internetobjekte in der Leiste mit der Objektliste anzuzeigen.

In der erweiterten Ansicht zeigt die Tabelle den **Objekt-Name** des Internetobjekts an. Mithilfe der Schaltflächen in der letzten Spalte können Sie die Einstellungen für ein vorhandenes Internetobjekt einsehen und anpassen, ein neues Objekt ausgehend von einer Kopie eines vorhandenen Internetobjekts anlegen, oder ein Objekt aus dem System löschen.

Weitere Informationen finden Sie unter [Symbole und Schaltflächen](#) auf Seite 25.

Einstellungen für Internetobjekte

Im Bearbeitungsfenster **Internet-Objekt** können Sie die folgenden Elemente konfigurieren:

Eingabefeld	Beschreibung
Objekt-Name	Geben Sie einen Namen für das Internetobjekt an.
Beschreibung	Optional: Geben Sie weitere Informationen zum Internetobjekt für die interne Verwendung ein.
Tags	Optional: Wählen Sie aus der Drop-down-Liste die Desktop-Tags aus, die Sie dem Internetobjekt zuweisen möchten. Weitere Informationen finden Sie unter Desktop-Tags auf Seite 113.
Farbe	Wählen Sie die Farbe aus, die für dieses Objekt auf dem Desktop verwendet werden soll.
Verbindungen	Wählen Sie die Internetverbindung(en) aus, zu denen dieses Objekt gehört. Weitere Informationen finden Sie unter Einstellungen für Netzwerkverbindungen auf Seite 72.

Die Schaltflächen rechts unten im Bearbeitungsfeld hängen davon ab, ob Sie ein neues Internetobjekt hinzufügen oder ein bestehendes Objekt bearbeiten. Klicken Sie für ein neu konfiguriertes Objekt auf **Erstellen**, um es zur Liste der verfügbaren Internetobjekte hinzuzufügen, oder auf **Abbrechen**, um Ihre Änderungen zu verwerfen. Zum Bearbeiten eines vorhandenen Objekts klicken Sie auf **Speichern**, um das neu konfigurierte Objekt zu speichern, oder auf **Zurücksetzen**, um Ihre Änderungen zu verwerfen. Sie können auf **Schließen** klicken, um das Bearbeitungsfenster zu schließen, solange keine Änderungen darin vorgenommen wurden.

Klicken Sie auf **✓ Aktivieren** in der Symbolleiste oben im Desktop, um Ihre Konfigurationsänderungen zu übernehmen.

Weitere Informationen zur Erstellung von Internetobjekten finden Sie unter [Internetzugang aktivieren](#) auf Seite 16.

3.4.4.2.4 IP-Bereiche

Erstellen Sie ein Objekt für einen IP-Adressbereich, um Hosts nach ihrer Start- und End-IP-Adresse zu gruppieren. Wenn ein DHCP-Server für das gewählte Interface konfiguriert ist, können Sie auch den Adressbereich des DHCP-Servers verwenden.

Übersicht IP-Bereiche

Navigieren Sie zu **Desktop > Desktop-Objekte > IP-Bereiche**, um die Liste der im System angelegten IP-Bereichsobjekte in der Leiste mit der Objektliste anzuzeigen.

In der erweiterten Ansicht zeigen die Tabellenspalten den **Objekt-Name** des IP-Bereichsobjekts an, mit welchem **Interface** er verbunden ist sowie seine **Start-IP** und **End-IP**. Mithilfe der Schaltflächen in der letzten Spalte können Sie die Einstellungen für ein vorhandenes IP-Bereichsobjekt einsehen und anpassen, ein neues Objekt ausgehend von einer Kopie eines vorhandenen IP-Bereichsobjekts anlegen oder ein Objekt aus dem System löschen.

Weitere Informationen finden Sie unter *Symbole und Schaltflächen* auf Seite 25.

Einstellungen für IP-Bereiche

Mit den **IP-Bereich**-Einstellungen können Sie die folgenden Elemente konfigurieren:

Eingabefeld	Beschreibung
Name	Geben Sie einen Namen für das IP-Bereichsobjekt an.
Beschreibung	Optional: Geben Sie weitere Informationen zum IP-Bereichsobjekt für die interne Verwendung ein.
Tags	Optional: Wählen Sie aus der Drop-down-Liste die Desktop-Tags aus, die Sie dem IP-Bereichsobjekt zuweisen möchten. Weitere Informationen finden Sie unter <i>Desktop-Tags</i> auf Seite 113.
Farbe	Wählen Sie die Farbe aus, die für dieses Objekt auf dem Desktop verwendet werden soll.
Anmeldung erlauben	Aktivieren Sie dieses Kontrollkästchen, um Benutzern zu erlauben, sich mit dem IP-Bereich dieses Objekts auf Ihrer LANCOM R&S [®] Unified Firewall einzuloggen. Durch diese Einstellung kann Ihre LANCOM R&S [®] Unified Firewall benutzerspezifische Firewall-Regeln auf den aktuell eingeloggten Benutzer anwenden.
Interface	Wählen Sie ein Interface, um es dem IP-Bereichsobjekt zuzuweisen. Wählen Sie <code>any</code> , wenn Sie das Objekt nicht einem bestimmten Interface zuweisen möchten. Mit dieser Einstellung akzeptieren alle Interfaces Pakete aus dem IP-Bereich dieses Objekts.
Start-IP	Geben Sie die Start-IP-Adresse des IP-Bereichs an.
End-IP	Geben Sie die End-IP-Adresse des IP-Bereichs an.

Wenn Sie den IP-Adressbereich des DHCP-Servers des gewählten Interface verwenden möchten, klicken Sie auf die Schaltfläche **DHCP-IP-Bereich verwenden** unten links im Bearbeitungsfenster.

Die Schaltflächen rechts unten im Bearbeitungsfeld sind davon abhängig, ob Sie ein neues IP-Bereichsobjekt hinzufügen oder ein bestehendes Objekt bearbeiten. Klicken Sie für ein neu konfiguriertes Objekt auf **Erstellen**, um es zur Liste der verfügbaren IP-Bereichsobjekte hinzuzufügen, oder auf **Abbrechen**, um Ihre Änderungen zu verwerfen. Zum Bearbeiten eines vorhandenen Objekts klicken Sie auf **Speichern**, um das neu konfigurierte Objekt zu speichern, oder auf **Zurücksetzen**, um Ihre Änderungen zu verwerfen. Sie können auf **Schließen** klicken, um das Bearbeitungsfenster zu schließen, solange keine Änderungen darin vorgenommen wurden.

Klicken Sie auf **Aktivieren** in der Symbolleiste oben im Desktop, um Ihre Konfigurationsänderungen zu übernehmen.

3.4.4.2.5 Netzwerke

Erstellen Sie ein Netzwerkobjekt, das zur Erstellung von Verbindungen zwischen dem Netzwerk und weiteren Desktop-Objekten (z. B. VPN-Objekten) verwendet werden kann.

Übersicht Netzwerke



Navigieren Sie zu **Desktop > Desktop-Objekte > Netzwerke**, um die Liste der derzeit im System angelegten Netzwerk-Objekte in der Objektleiste anzuzeigen.

In der erweiterten Ansicht wird in den Tabellenspalten der **Name** und die **IP** des Netzwerkobjekts angezeigt und mit welchem **Interface** es verbunden ist. Mithilfe der Schaltflächen in der letzten Spalte können Sie die Einstellungen für ein vorhandenes Netzwerkobjekt einsehen und anpassen, ein neues Objekt ausgehend von einer Kopie eines vorhandenen Netzwerkobjekts anlegen oder ein Objekt aus dem System löschen.

Weitere Informationen finden Sie unter [Symbole und Schaltflächen](#) auf Seite 25.

Netzwerkeinstellungen

Im Bearbeitungsfenster **Netzwerk** können Sie die folgenden Elemente konfigurieren:

Eingabefeld	Beschreibung
Name	Geben Sie einen Namen für das Netzwerkobjekt an.
Beschreibung	Optional: Geben Sie weitere Informationen zum Netzwerkobjekt für die interne Verwendung ein.
Tags	Optional: Wählen Sie aus der Drop-down-Liste die Desktop-Tags aus, die Sie dem Netzwerkobjekt zuweisen möchten. Weitere Informationen finden Sie unter Desktop-Tags auf Seite 113.
Farbe	Wählen Sie die Farbe aus, die für dieses Objekt auf dem Desktop verwendet werden soll.
Anmeldung erlauben	Aktivieren Sie dieses Kontrollkästchen, um Benutzern zu erlauben, sich mit der IP-Adresse dieses Netzwerkobjekts auf Ihrer LANCOM R&S® Unified Firewall einzuloggen. Durch diese Einstellung kann Ihre LANCOM R&S® Unified Firewall benutzerspezifische Firewall-Regeln auf den aktuell eingeloggten Benutzer anwenden.
Interface	Wählen Sie das Interface aus, mit dem das Netzwerk verbunden ist.
Netzwerk-IP	Geben Sie die IP-Adresse des Netzwerks in CIDR-Schreibweise ein (IP-Adresse gefolgt von einem Schrägstrich „/“ und der Anzahl der in der Subnetzmaske festgelegten Bits, beispielsweise 192.168.50.0/24).
Von IDS/IPS-Überprüfung ausnehmen	Nimmt dieses Netzwerkobjekt von der IDS/IPS-Überprüfung aus.  Ein Objekt kann auch bereits implizit von der Prüfung ausgeschlossen sein. Das ist der Fall, wenn es in einem Netzbereich liegt, der bereits durch ein übergeordnetes Objekt explizit von der Prüfung ausgenommen wurde. In diesem Fall erscheint ein entsprechender Hinweis unterhalb der Checkbox, der auch die Namen der Objekte aufführt, von denen die Einstellung „geerbt“ wurde.
Von Anti-Virus-Überprüfung ausnehmen	Nimmt dieses Netzwerkobjekt von der Anti-Virus-Überprüfung aus.  Ein Objekt kann auch bereits implizit von der Prüfung ausgeschlossen sein. Das ist der Fall, wenn es in einem Netzbereich liegt, der bereits durch ein übergeordnetes Objekt explizit von der Prüfung ausgenommen wurde. In diesem Fall erscheint ein entsprechender Hinweis unterhalb der Checkbox, der auch die Namen der Objekte aufführt, von denen die Einstellung „geerbt“ wurde.

Die Schaltflächen rechts unten im Bearbeitungsfeld sind davon abhängig, ob Sie ein neues Netzwerkobjekt hinzufügen oder ein bestehendes Objekt bearbeiten. Klicken Sie für ein neu konfiguriertes Objekt auf **Erstellen**, um es zur Liste der verfügbaren Netzwerkobjekte hinzuzufügen, oder auf **Abbrechen**, um Ihre Änderungen zu verwerfen. Zum Bearbeiten eines vorhandenen Netzwerks klicken Sie auf **Speichern**, um das neu konfigurierte Netzwerk zu speichern, oder auf **Zurücksetzen**, um Ihre Änderungen zu verwerfen. Sie können auf **Schließen** klicken, um das Bearbeitungsfenster zu schließen, solange keine Änderungen darin vorgenommen wurden.

Klicken Sie auf  **Aktivieren** in der Symbolleiste oben im Desktop, um Ihre Konfigurationsänderungen zu übernehmen.

3.4.4.2.6 Benutzergruppen

Erstellen Sie Desktop-Objekte für Benutzer, die zum Einsehen aller Benutzer auf dem Desktop und zur Erstellung von Verbindungen zwischen mehreren Benutzern oder anderen Desktop-Objekten (z. B. VPN-Objekten) verwendet werden können.

Übersicht Benutzergruppen

Navigieren Sie zu **Desktop > Desktop-Objekte > Benutzergruppen**, um die Liste der derzeit im System angelegten Benutzergruppenobjekte in der Objektleiste anzuzeigen.

In der erweiterten Ansicht wird in der Tabelle der **Name** des Benutzergruppenobjekts angezeigt. Mithilfe der Schaltflächen in der letzten Spalte können Sie die Einstellungen für ein vorhandenes Benutzergruppenobjekt einsehen und anpassen, ein neues Objekt ausgehend von einer Kopie eines vorhandenen Benutzergruppenobjekts anlegen oder ein Objekt aus dem System löschen.

Weitere Informationen finden Sie unter *Symbole und Schaltflächen* auf Seite 25.

Einstellungen für Benutzergruppen

Im Bearbeitungsfenster **Benutzergruppe** können Sie die folgenden Elemente konfigurieren:

Eingabefeld	Beschreibung
Name	Geben Sie einen Namen für das Benutzergruppenobjekt an.
Beschreibung	Optional: Geben Sie weitere Informationen zum Benutzergruppenobjekt für die interne Verwendung ein.
Tags	Optional: Wählen Sie aus der Drop-down-Liste die Desktop-Tags aus, die Sie dem Benutzergruppenobjekt zuweisen möchten. Weitere Informationen finden Sie unter <i>Desktop-Tags</i> auf Seite 113.
Farbe	Wählen Sie die Farbe aus, die für dieses Objekt auf dem Desktop verwendet werden soll.
Benutzer	<p>Wählen Sie die Benutzer, die Sie zur Gruppe hinzufügen möchten.</p> <p>Die Liste auf der linken Seite zeigt die Benutzer in der Gruppe an. Die Liste auf der rechten Seite zeigt die im System verfügbaren Benutzer an, die nicht Teil der Gruppe sind.</p> <p>Klicken Sie auf <, um einen Benutzer zur Gruppe hinzuzufügen. Klicken Sie auf <<, um alle verfügbaren Benutzer gleichzeitig hinzuzufügen.</p> <p>Um einen Benutzer aus der Gruppe zu entfernen, klicken Sie auf >. Klicken Sie auf >>, um alle Benutzer gleichzeitig zu entfernen.</p> <p>Mit dem Filter-Feld können Sie die Liste der Benutzer filtern, sodass nur Einträge angezeigt werden, die mit Ihrer Sucheingabe übereinstimmen. Klicken Sie auf 🔍, um die ungefilterte Ansicht der Liste der Benutzer anzuzeigen.</p> <hr/> <p> Benutzer können mehreren Gruppen angehören.</p>

Die Schaltflächen rechts unten im Bearbeitungsfeld sind davon abhängig, ob Sie eine neue Benutzergruppe hinzufügen oder eine bestehende Gruppe bearbeiten. Klicken Sie für eine neu konfigurierte Gruppe auf **Erstellen**, um sie zur Liste der verfügbaren Benutzergruppen hinzuzufügen, oder auf **Abbrechen**, um Ihre Änderungen zu verwerfen. Zum Bearbeiten einer vorhandenen Gruppe klicken Sie auf **Speichern**, um die neu konfigurierte Gruppe zu speichern, oder auf **Zurücksetzen**, um Ihre Änderungen zu verwerfen. Sie können auf **Schließen** klicken, um das Bearbeitungsfenster zu schließen, solange keine Änderungen darin vorgenommen wurden.

Klicken Sie auf **✔ Aktivieren** in der Symbolleiste oben im Desktop, um Ihre Konfigurationsänderungen zu übernehmen.

3.4.4.2.7 Benutzer

Erstellen Sie Desktop-Objekte für Benutzer, die zum Einsehen aller Benutzer auf dem Desktop und zur Erstellung von Verbindungen zwischen mehreren Benutzern und anderen Desktop-Objekten (z. B. VPN-Objekten) verwendet werden können.



Mit dem Menü **Desktop > Desktop-Objekte > Benutzer** können nur Desktop-Objekte für Benutzer erstellt werden, die bereits im System angelegt sind. Weitere Informationen zum Hinzufügen und Verwalten von Benutzern finden Sie unter [Benutzerauthentifizierung](#) auf Seite 137.

Übersicht Benutzer

Navigieren Sie zu **Desktop > Desktop-Objekte > Benutzer**, um die Liste der derzeit im System angelegten Benutzerobjekte in der Objektleiste anzuzeigen.

In der erweiterten Ansicht werden in den Tabellenspalten der **Name** des Benutzerobjekts und der damit verbundene **Benutzername** angezeigt. Mithilfe der Schaltflächen in der letzten Spalte können Sie die Einstellungen für ein vorhandenes Benutzerobjekt einsehen und anpassen, ein neues Objekt ausgehend von einer Kopie eines vorhandenen Benutzerobjekts anlegen, oder ein Objekt aus dem System löschen.

Weitere Informationen finden Sie unter [Symbole und Schaltflächen](#) auf Seite 25.

Benutzereinstellungen

Im Bearbeitungsfenster **Benutzer** können Sie die folgenden Elemente konfigurieren:

Eingabefeld	Beschreibung
Objekt-Name	Geben Sie einen Namen für das Benutzerobjekt an.
Beschreibung	Optional: Geben Sie weitere Informationen zum Benutzerobjekt für die interne Verwendung ein.
Tags	Optional: Wählen Sie aus der Drop-down-Liste die Desktop-Tags aus, die Sie dem Benutzerobjekt zuweisen möchten. Weitere Informationen finden Sie unter Desktop-Tags auf Seite 113.
Farbe	Wählen Sie die Farbe aus, die für dieses Objekt auf dem Desktop verwendet werden soll.
Benutzername	Wählen Sie den Benutzer aus, der für dieses Objekt verwendet werden soll.
	Benutzer können mehreren Benutzerobjekten zugewiesen werden.

Die Schaltflächen rechts unten im Bearbeitungsfeld hängen davon ab, ob Sie ein neues Benutzerobjekt hinzufügen oder ein bestehendes Objekt bearbeiten. Klicken Sie für ein neu konfiguriertes Objekt auf **Erstellen**, um es zur Liste der verfügbaren Benutzerobjekte hinzuzufügen, oder auf **Abbrechen**, um Ihre Änderungen zu verwerfen. Zum Bearbeiten eines vorhandenen Objekts klicken Sie auf **Speichern**, um das neu konfigurierte Objekt zu speichern, oder auf **Zurücksetzen**, um Ihre Änderungen zu verwerfen. Sie können auf **Schließen** klicken, um das Bearbeitungsfenster zu schließen, solange keine Änderungen darin vorgenommen wurden.

Klicken Sie auf **Aktivieren** in der Symbolleiste oben im Desktop, um Ihre Konfigurationsänderungen zu übernehmen.

3.4.4.2.8 VPN-Gruppen

Erstellen Sie VPN-Gruppenobjekte, die zur Erstellung von Verbindungen zwischen mehreren VPN-Verbindungen oder anderen Desktop-Objekten (z. B. VPN-Objekten) verwendet werden können, indem ein gemeinsamer Regelsatz auf mehrere VPN-Verbindungen angewandt wird.

Übersicht VPN-Gruppen



Navigieren Sie zu **Desktop > Desktop-Objekte > VPN-Gruppen**, um die Liste der VPN-Gruppenobjekte, die derzeit im System angelegt sind, in der Leiste mit der Objektliste anzuzeigen.

In der erweiterten Ansicht wird in der Tabelle der **Name** des VPN-Gruppenobjekts angezeigt. Mithilfe der Schaltflächen in der letzten Spalte können Sie die Einstellungen für ein vorhandenes VPN-Benutzergruppenobjekt einsehen und anpassen, ein neues Objekt ausgehend von einer Kopie eines vorhandenen VPN-Benutzergruppenobjekts anlegen, oder ein Objekt aus dem System löschen.

Weitere Informationen finden Sie unter *Symbole und Schaltflächen* auf Seite 25.

Einstellungen für VPN-Gruppen

Mit den **VPN-Gruppe**-Einstellungen können Sie die folgenden Elemente konfigurieren:

Eingabefeld	Beschreibung
Name	Geben Sie einen Namen für das VPN-Gruppenobjekt an.
Beschreibung	Optional: Geben Sie weitere Informationen zum VPN-Gruppenobjekt für die interne Verwendung ein.
Tags	Optional: Wählen Sie aus der Drop-down-Liste die Desktop-Tags aus, die Sie dem VPN-Gruppenobjekt zuweisen möchten. Weitere Informationen finden Sie unter <i>Desktop-Tags</i> auf Seite 113.
Farbe	Wählen Sie die Farbe aus, die für dieses Objekt auf dem Desktop verwendet werden soll.
VPN-Verbindungen	<p>Wählen Sie die VPN-Verbindungen aus, die Sie zur VPN-Gruppe hinzufügen möchten.</p> <p>Wählen Sie aus der Drop-down-Liste als Erstes den Typ der VPN-Verbindung aus, die Sie hinzufügen möchten. Wählen Sie dann im nächsten Feld die gewünschte Verbindung aus der Drop-down-Liste aus. Im Falle von IPsec-Verbindungen können Sie im letzten Feld bestimmen, ob alle für die ausgewählte Verbindung konfigurierten Remote-Netzwerke verwendet werden sollen oder nur ein bestimmtes Netz. Dementsprechend werden dann die Desktop-Regeln angewandt. Klicken Sie auf Hinzufügen, um die Verbindung zur Liste hinzuzufügen.</p> <p>Sie können einzelne Einträge in den Listen bearbeiten oder löschen, indem Sie auf die entsprechende Schaltfläche neben einem Eintrag klicken. Weitere Informationen finden Sie unter <i>Symbole und Schaltflächen</i> auf Seite 25.</p> <hr/> <p> Wenn Sie einen Eintrag bearbeiten, erscheint auf der rechten Seite des Eintrags ein Haken. Klicken Sie auf den Haken, um Ihre Änderungen zu übernehmen.</p> <hr/> <p> VPN-Verbindungen können mehreren VPN-Gruppen zugewiesen werden.</p>

Die Schaltflächen rechts unten im Bearbeitungsfeld sind davon abhängig, ob Sie ein neues VPN-Gruppenobjekt hinzufügen oder ein bestehendes Objekt bearbeiten. Klicken Sie für ein neu konfiguriertes Objekt auf **Erstellen**, um es zur Liste der verfügbaren VPN-Gruppenobjekte hinzuzufügen, oder auf **Abbrechen**, um Ihre Änderungen zu verwerfen. Zum Bearbeiten eines vorhandenen Objekts klicken Sie auf **Speichern**, um das neu konfigurierte Objekt zu speichern, oder auf **Zurücksetzen**, um Ihre Änderungen zu verwerfen. Sie können auf **Schließen** klicken, um das Bearbeitungsfenster zu schließen, solange keine Änderungen darin vorgenommen wurden.

Klicken Sie auf  **Aktivieren** in der Symbolleiste oben im Desktop, um Ihre Konfigurationsänderungen zu übernehmen.

3.4.4.2.9 VPN-Hosts

Erstellen Sie ein VPN-Netzwerkobjekt, das zur Konfiguration von Firewall-Regeln für Client-to-Site VPN-Verbindungen verwendet werden kann.

Übersicht VPN-Hosts

Navigieren Sie zu **Desktop > Desktop-Objekte > VPN-Hosts**, um die Liste der VPN-Hostobjekte, die derzeit im System angelegt sind, in der Leiste mit der Objektliste anzuzeigen.

In der erweiterten Ansicht werden in den Tabellenspalten der **Name** des VPN-Hostobjekts, der **Typ** der VPN-Verbindung und die VPN-Verbindung angezeigt, zu der der VPN-Host gehört, an. Mithilfe der Schaltflächen in der letzten Spalte können Sie die Einstellungen für ein vorhandenes VPN-Hostobjekt einsehen und anpassen, ein neues Objekt ausgehend von einer Kopie eines vorhandenen VPN-Hostobjekts anlegen oder ein Objekt aus dem System löschen.

Weitere Informationen finden Sie unter [Symbole und Schaltflächen](#) auf Seite 25.

Einstellungen für VPN-Hosts

Im Bearbeitungsfenster **VPN-Host** können Sie die folgenden Elemente konfigurieren:

Eingabefeld	Beschreibung
Name	Geben Sie einen Namen für das VPN-Hostobjekt an.
Beschreibung	Optional: Geben Sie weitere Informationen zum VPN-Hostobjekt für die interne Verwendung ein.
Tags	Optional: Wählen Sie aus der Drop-down-Liste die Desktop-Tags aus, die Sie dem VPN-Hostobjekt zuweisen möchten. Weitere Informationen finden Sie unter Desktop-Tags auf Seite 113.
Farbe	Wählen Sie die Farbe aus, die für dieses Objekt auf dem Desktop verwendet werden soll.
Icon	Wählen Sie ein Symbol aus, mit dem das VPN-Hostobjekt auf dem Display dargestellt wird.
Verbindungstyp	Wählen Sie den Typ der VPN-Verbindung aus, indem Sie die entsprechende Optionsschaltfläche auswählen.
IPsec-Verbindung / VPN-SSL-Verbindung	Dieses Feld hängt vom gewählten VPN-Verbindungstyp ab. Wählen Sie aus der Drop-down-Liste die Verbindung aus, die Sie dem VPN-Hostobjekt zuweisen möchten.

Die Schaltflächen rechts unten im Bearbeitungsfeld hängen davon ab, ob Sie ein neues VPN-Hostobjekt hinzufügen oder ein bestehendes Objekt bearbeiten. Klicken Sie für ein neu konfiguriertes Objekt auf **Erstellen**, um es zur Liste der verfügbaren VPN-Hostobjekte hinzuzufügen, oder auf **Abbrechen**, um Ihre Änderungen zu verwerfen. Zum Bearbeiten eines vorhandenen Objekts klicken Sie auf **Speichern**, um das neu konfigurierte Objekt zu speichern, oder auf **Zurücksetzen**, um Ihre Änderungen zu verwerfen. Sie können auf **Schließen** klicken, um das Bearbeitungsfenster zu schließen, solange keine Änderungen darin vorgenommen wurden.

Klicken Sie auf **Aktivieren** in der Symbolleiste oben im Desktop, um Ihre Konfigurationsänderungen zu übernehmen.

3.4.4.2.10 VPN-Netzwerke

Erstellen Sie ein VPN-Netzwerkobjekt, das zur Konfiguration von Firewall-Regeln für Site-to-Site VPN-Verbindungen verwendet werden kann.

Übersicht VPN-Netzwerke

Navigieren Sie zu **Desktop > Desktop-Objekte > VPN-Netzwerke**, um die Liste der VPN- Netzwerkobjekte, die derzeit im System angelegt sind, in der Leiste mit der Objektliste anzuzeigen.

In der erweiterten Ansicht wird in den Tabellenspalten der **Name** des VPN-Netzwerkobjekts, der **Typ** der VPN-Verbindung und die VPN-Verbindung angezeigt, zu der das VPN-Netzwerk gehört, an. Mithilfe der Schaltflächen in der letzten Spalte können Sie die Einstellungen für ein vorhandenes VPN-Netzwerkobjekt einsehen und anpassen, ein neues Objekt ausgehend von einer Kopie eines vorhandenen VPN-Netzwerkobjekts anlegen oder ein Objekt aus dem System löschen.

Weitere Informationen finden Sie unter [Symbole und Schaltflächen](#) auf Seite 25.

Einstellungen für VPN-Netzwerke

Im Bearbeitungsfenster **VPN-Netzwerk** können Sie die folgenden Elemente konfigurieren:

Eingabefeld	Beschreibung
Name	Geben Sie einen Namen für das VPN-Netzwerkobjekt an.
Beschreibung	Optional: Geben Sie weitere Informationen zum VPN-Netzwerkobjekt für die interne Verwendung ein.
Tags	Optional: Wählen Sie aus der Drop-down-Liste die Desktop-Tags aus, die Sie dem VPN-Netzwerkobjekt zuweisen möchten. Weitere Informationen finden Sie unter <i>Desktop-Tags</i> auf Seite 113.
Farbe	Wählen Sie die Farbe aus, die für dieses Objekt auf dem Desktop verwendet werden soll.
Verbindungstyp	Wählen Sie den Typ der VPN-Verbindung aus, indem Sie die entsprechende Optionsschaltfläche auswählen.
IPsec-Verbindung / VPN-SSL-Verbindung	Dieses Feld hängt vom gewählten Verbindungstyp ab. Wählen Sie aus der Drop-down-Liste die VPN-Verbindung aus, die Sie dem VPN-Netzwerkobjekt zuweisen möchten.
Remote Netzwerke	Falls Sie eine IPsec-Verbindung ausgewählt haben, dann können Sie entweder alle konfigurierten remote Netzwerke verwenden oder die zu verwendenden remote Netzwerke explizit hinzufügen.

Die Schaltflächen rechts unten im Bearbeitungsfeld hängen davon ab, ob Sie ein neues VPN-Netzwerkobjekt hinzufügen oder ein bestehendes Objekt bearbeiten. Klicken Sie für ein neu konfiguriertes Objekt auf **Erstellen**, um es zur Liste der verfügbaren VPN-Netzwerkobjekte hinzuzufügen, oder auf **Abbrechen**, um Ihre Änderungen zu verwerfen. Zum Bearbeiten eines vorhandenen Objekts klicken Sie auf **Speichern**, um das neu konfigurierte Objekt zu speichern, oder auf **Zurücksetzen**, um Ihre Änderungen zu verwerfen. Sie können auf **Schließen** klicken, um das Bearbeitungsfenster zu schließen, solange keine Änderungen darin vorgenommen wurden.

Klicken Sie auf **Aktivieren** in der Symbolleiste oben im Desktop, um Ihre Konfigurationsänderungen zu übernehmen.

3.4.4.2.11 VPN-Benutzergruppen

Erstellen Sie Desktop-Objekte für VPN-Benutzergruppen, die zur Erstellung von Verbindungen zwischen mehreren Benutzern oder anderen Desktop-Objekten verwendet werden können, indem ein gemeinsamer Regelsatz auf mehrere VPN-Benutzer angewandt wird. VPN-Benutzergruppen werden am VPN-Knoten auf dem Desktop angezeigt.

Übersicht VPN-Benutzergruppen

Navigieren Sie zu **Desktop > Desktop-Objekte > VPN-Benutzergruppen**, um die Liste der derzeit im System angelegten VPN-Benutzergruppenobjekte in der Objekteiste anzuzeigen.

In der erweiterten Ansicht wird in der Tabelle der **Name** des VPN-Benutzergruppenobjekts angezeigt. Mithilfe der Schaltflächen in der letzten Spalte können Sie die Einstellungen für ein vorhandenes VPN-Benutzergruppenobjekt einsehen und anpassen, ein neues Objekt ausgehend von einer Kopie eines vorhandenen VPN-Benutzergruppenobjekts anlegen, oder ein Objekt aus dem System löschen.

Weitere Informationen finden Sie unter *Symbole und Schaltflächen* auf Seite 25.

Einstellungen für VPN-Benutzergruppen

Im Bearbeitungsfenster **VPN-Benutzergruppe** können Sie die folgenden Elemente konfigurieren:

Eingabefeld	Beschreibung
Name	Geben Sie einen Namen für die VPN-Benutzergruppe an.
Beschreibung	Optional: Geben Sie weitere Informationen zur VPN-Benutzergruppe für die interne Verwendung ein.

Eingabefeld	Beschreibung
Tags	Optional: Wählen Sie aus der Drop-down-Liste die Desktop-Tags aus, die Sie der VPN-Benutzergruppe zuweisen möchten. Weitere Informationen finden Sie unter Desktop-Tags auf Seite 113.
Farbe	Wählen Sie die Farbe aus, die für dieses Objekt auf dem Desktop verwendet werden soll.
Benutzer	<p>Wählen Sie die Benutzer aus, die Sie zur Gruppe hinzufügen möchten.</p> <p>Die Liste auf der linken Seite zeigt die Benutzer in der Gruppe an. Die Liste auf der rechten Seite zeigt die im System verfügbaren Benutzer an, die nicht Teil der Gruppe sind.</p> <p>Klicken Sie auf <, um einen Benutzer zur Gruppe hinzuzufügen. Klicken Sie auf <<, um alle verfügbaren Benutzer gleichzeitig hinzuzufügen.</p> <p>Um einen Benutzer aus der Gruppe zu entfernen, klicken Sie auf >. Klicken Sie auf >>, um alle Benutzer gleichzeitig zu entfernen.</p> <p>Mit dem Filter-Feld können Sie die Liste der Benutzer filtern, sodass nur Einträge angezeigt werden, die mit Ihrer Sucheinstellung übereinstimmen. Klicken Sie auf ⊕, um die ungefilterte Ansicht der Liste der Benutzer anzuzeigen.</p> <hr/> <p> Benutzer können mehreren VPN-Benutzergruppen angehören.</p>

Die Schaltflächen rechts unten im Bearbeitungsfeld hängen davon ab, ob Sie eine neue VPN-Benutzergruppe hinzufügen oder eine bestehende Gruppe bearbeiten. Klicken Sie für eine neu konfigurierte Gruppe auf **Erstellen**, um sie zur Liste der verfügbaren VPN-Benutzergruppen hinzuzufügen, oder auf **Abbrechen**, um Ihre Änderungen zu verwerfen. Zum Bearbeiten einer vorhandenen Gruppe klicken Sie auf **Speichern**, um die neu konfigurierte Gruppe zu speichern, oder auf **Zurücksetzen**, um Ihre Änderungen zu verwerfen. Sie können auf **Schließen** klicken, um das Bearbeitungsfenster zu schließen, solange keine Änderungen darin vorgenommen wurden.

Klicken Sie auf **✓ Aktivieren** in der Symbolleiste oben im Desktop, um Ihre Konfigurationsänderungen zu übernehmen.

3.4.4.2.12 VPN-Benutzer

Erstellen Sie Desktop-Objekte für Benutzer, die in VPN-Verbindungen verwendet werden können. Die VPN-Benutzer werden am VPN-Knoten auf dem Desktop angezeigt.

 Mit dem Menü **Desktop > Desktop-Objekte > VPN-Benutzer** können nur Desktop-Objekte für Benutzer erstellt werden, die bereits im System angelegt sind. Weitere Informationen zum Hinzufügen und Verwalten von Benutzern finden Sie unter [Benutzerauthentifizierung](#) auf Seite 137.

Übersicht VPN-Benutzer

Navigieren Sie zu **Desktop > Desktop-Objekte > VPN-Benutzer**, um die Liste der derzeit im System angelegten VPN-Benutzerobjekte in der Objektleiste anzuzeigen.

In der erweiterten Ansicht werden in den Tabellenspalten der **Objekt-Name** des VPN Benutzerobjekts und zusätzlich ein **Benutzername** angezeigt. Mithilfe der Schaltflächen in der letzten Spalte können Sie die Einstellungen für ein vorhandenes VPN-Benutzerobjekt einsehen und anpassen, ein neues Objekt ausgehend von einer Kopie eines vorhandenen VPN-Benutzerobjekts anlegen, oder ein Objekt aus dem System löschen.

Weitere Informationen finden Sie unter [Symbole und Schaltflächen](#) auf Seite 25.

Einstellungen für VPN-Benutzer

Mit den **VPN-Benutzer**-Einstellungen können Sie die folgenden Elemente konfigurieren:

Eingabefeld	Beschreibung
Objekt-Name	Geben Sie einen Namen für das VPN-Benutzerobjekt an.
Beschreibung	Optional: Geben Sie weitere Informationen zum VPN-Benutzerobjekt für die interne Verwendung ein.
Tags	Optional: Wählen Sie aus der Drop-down-Liste die Desktop-Tags aus, die Sie dem VPN-Benutzerobjekt zuweisen möchten. Weitere Informationen finden Sie unter Desktop-Tags auf Seite 113.
Farbe	Wählen Sie die Farbe aus, die für dieses Objekt auf dem Desktop verwendet werden soll.
Benutzername	Wählen Sie den Benutzer aus, der für dieses VPN-Benutzerobjekt verwendet werden soll.
	 Benutzer können mehreren Benutzerobjekten zugewiesen werden.

Die Schaltflächen rechts unten im Bearbeitungsfeld hängen davon ab, ob Sie ein neues VPN-Benutzerobjekt hinzufügen oder ein bestehendes Objekt bearbeiten. Klicken Sie für ein neu konfiguriertes Objekt auf **Erstellen**, um es zur Liste der verfügbaren VPN- Benutzerobjekte hinzuzufügen, oder auf **Abbrechen**, um Ihre Änderungen zu verwerfen. Zum Bearbeiten eines vorhandenen Objekts klicken Sie auf **Speichern**, um das neu konfigurierte Objekt zu speichern, oder auf **Zurücksetzen**, um Ihre Änderungen zu verwerfen. Sie können auf **Schließen** klicken, um das Bearbeitungsfenster zu schließen, solange keine Änderungen darin vorgenommen wurden.

Klicken Sie auf  **Aktivieren** in der Symbolleiste oben im Desktop, um Ihre Konfigurationsänderungen zu übernehmen.

3.4.4.3 Desktopregeln

Mit den **Desktop-Regeln**-Einstellungen können Sie die Regeln zur Verwaltung des Netzwerkverkehrs anzeigen und bearbeiten. Weiterführende Informationen zur Erstellung von Firewall-Regeln finden Sie unter [Einstellungen für Firewall-Regeln](#) auf Seite 28.

Navigieren Sie zu **Desktop > Desktop-Regeln**, um die Liste der im System angelegten Regeln anzuzeigen.

Mit den **Filtereinstellungen** können Sie die Liste der Regeln eingrenzen und nur Regeln anzeigen, die einen bestimmten Suchbegriff enthalten. Sie können Inhalte filtern, indem Sie die gewünschten Optionen aus der Drop-down-Liste auswählen und / oder eine Sucheingabe im jeweiligen Eingabefeld eingeben. Klicken Sie auf **Anwenden**, um die gewählten Filteroptionen anzuwenden. Die Liste der Firewall-Regeln zeigt nun Ihre Filterergebnisse an. Klicken Sie auf **Zurücksetzen**, um die gewählten Filteroptionen wieder zu entfernen und eine ungefilterte Ansicht der Liste der Regeln anzuzeigen.

Die Tabellenspalten der Liste der Regeln enthalten die folgenden Informationen:

Spalte	Beschreibung
Objekt A	Diese Spalte zeigt das Quellobjekt der Verbindung an.
Richtung	Diese Spalte zeigt die Richtung an, in die die Regel angewandt wird.
Objekt B	Diese Spalte zeigt das Zielobjekt der Verbindung an.
Dienst	Diese Spalte zeigt den Namen des Dienstes der Regel an.

Mit den Schaltflächen in der letzten Spalte können Sie die Einstellungen für eine vorhandene Verbindung einsehen und bearbeiten. Klicken Sie auf , um den Dialog **Verbindung** zu öffnen. Weiterführende Informationen zur Erstellung von Firewall-Regeln und zum Bearbeiten von Verbindungen finden Sie unter [Einstellungen für Firewall-Regeln](#) auf Seite 28 und [Desktopverbindungen](#) auf Seite 99.

Um das Fenster **Desktop-Regeln** zu schließen und zum Desktop zurückzukehren, klicken Sie auf  in der oberen rechten Ecke des Fensters.

3.4.4.4 Desktop-Tags

Unter **Desktop-Tags** können Sie eine Liste von Tags anlegen, die Sie beliebigen Desktopobjekten zuordnen können, mit Ausnahme des **Firewall**-Rootknotens und der Hauptknoten (z. B. **Intranet**). Mit diesen Tags können Sie eine gefilterte Desktopansicht anzeigen, um sich nach Ihren Bedürfnissen eine Übersicht Ihres konfigurierten Netzwerks zu erstellen. Weitere Informationen finden Sie unter [Desktop](#) auf Seite 23.



Wenn Sie ein Backup einer LCOS FX-Version vor 10.0 wiederherstellen, werden die Ebenen und Regionen, die in dieser Version erstellt wurden, in Tags umgewandelt. Alle Desktop-Objekte, die auf einer Ebene oder Region liegen, werden mit den umgewandelten Tags markiert.

3.4.4.4.1 Übersicht Desktop-Tags

Navigieren Sie zu **Desktop > Desktop-Tags**, um die Liste der im System angelegten Desktop-Tags in der Leiste mit der Objektliste anzuzeigen.

In der erweiterten Ansicht wird in der ersten Spalte der Tabelle der **Name** des Desktop-Tags angezeigt. Mithilfe der Schaltflächen in der letzten Spalte können Sie die Einstellungen für einen vorhandenen Desktop-Tag einsehen und anpassen, einen neuen Tag auf der Grundlage einer Kopie eines bestehenden Desktop-Tags anlegen oder einen Tag aus dem System löschen.

Weitere Informationen finden Sie unter [Symbole und Schaltflächen](#) auf Seite 25.

Wenn Sie auf einen Eintrag in der Objektliste klicken, werden das entsprechende Desktop-Objekt und alle Verbindungen, die diesen Dienst verwenden, auf dem Desktop hervorgehoben. Wenn Sie auf den Knoten eines Desktop-Objekts klicken, während die Objektliste mit den **Desktop-Tags** offen ist, werden die diesem Desktop-Objekt zugewiesenen Desktop-Tags darin hervorgehoben.

3.4.4.4.2 Einstellungen für Desktop-Tags

Unter **Desktop > Desktop-Tags** können Sie einen neuen Desktop-Tag hinzufügen, oder einen vorhandenen bearbeiten.

Im Bearbeitungsfenster **Desktop-Tag** können Sie die folgenden Elemente konfigurieren:

Eingabefeld	Beschreibung
Name	Geben Sie einen Namen für den Desktop-Tag ein.

Die Schaltflächen rechts unten im Bearbeitungsfeld hängen davon ab, ob Sie einen neuen Desktop-Tag hinzufügen oder einen bestehenden Tag bearbeiten. Klicken Sie für einen neu konfigurierten Desktop-Tag auf **Erstellen**, um ihn zur Liste der verfügbaren Desktop-Tags hinzuzufügen, oder auf **Abbrechen**, um Ihre Änderungen zu verwerfen. Zum Bearbeiten eines vorhandenen Desktop-Tags klicken Sie auf **Speichern**, um den neu konfigurierten Tag zu speichern, oder auf **Zurücksetzen**, um Ihre Änderungen zu verwerfen. Sie können auf **Schließen** klicken, um das Bearbeitungsfenster zu schließen, solange keine Änderungen darin vorgenommen wurden.

Klicken Sie auf **✓ Aktivieren** in der Symbolleiste oben im Desktop, um Ihre Konfigurationsänderungen zu übernehmen.

3.4.4.5 Dienste

Navigieren Sie zu **Desktop > Dienste**, um die Liste der im System angelegten Dienste und Dienstgruppen in der Objektliste anzuzeigen. Dienste sind Protokolle oder Kombinationen aus Protokollen und Ports, falls die Protokolle Ports wie z. B. TCP und UDP verwenden. Wenn Sie auf einen Eintrag in der Objektliste klicken, werden das entsprechende Desktop-Objekt und alle Verbindungen, die diesen Dienst verwenden, auf dem Desktop hervorgehoben. Wenn Sie auf ein Objekt auf dem Desktop klicken, werden in der Liste diejenigen Dienste hervorgehoben, die von diesem Objekt verwendet werden.

Um einen benutzerdefinierten Dienst oder eine Dienstgruppe zu erstellen, klicken Sie auf die Schaltfläche **+** oben im entsprechenden Abschnitt der Objektliste.

Weitere Informationen finden Sie unter [Symbole und Schaltflächen](#) auf Seite 25.

Die nachfolgenden Abschnitte enthalten weitere Informationen zu den verschiedenen Typen von Diensten und Dienstgruppen.

3.4.4.5.1 Vordefinierte Dienste

Navigieren Sie zu **Desktop > Dienste > Vordefinierte Dienste**, um die Liste der derzeit im System angelegten vordefinierten Dienste in der Objektleiste anzuzeigen.

In der erweiterten Ansicht wird in den Tabellenspalten der **Name** des jeweiligen Dienstes angezeigt, ob der Dienst in einer Verbindung verwendet wird (grün), oder nicht (orange), und – soweit verfügbar – die **Ports** und Protokolle, die der Dienst verwendet.

Die voreingestellten Dienste stehen zur Verwendung in benutzerdefinierten Firewall-Regeln zur Verfügung (siehe [Erstellen einer Firewall-Regel](#) auf Seite 28).

3.4.4.5.2 Dienstgruppen

Mit den **Dienst-Gruppen**-Einstellungen können Sie vordefinierte und benutzerdefinierte Dienste in eine Dienstgruppe einordnen. Somit können Sie ähnliche Regelsätze auf verschiedene Verbindungen anwenden, ohne jeden Dienst einzeln hinzuzufügen zu müssen.

Übersicht Dienstgruppen

Navigieren Sie zu **Desktop > Dienste > Dienst-Gruppen**, um die Liste der im System angelegten Dienstgruppen in der Leiste mit der Objektliste anzuzeigen.

In der erweiterten Ansicht werden in der Tabelle der **Name** der Dienstgruppe und die Anzahl der **Dienste** in der Gruppe angezeigt. Anhand der Schaltflächen in der letzten Spalte können Sie die Einstellungen für eine vorhandene Dienstgruppe einsehen und anpassen, eine neue Gruppe ausgehend von einer Kopie einer vorhandenen Dienstgruppe anlegen oder eine Dienstgruppe aus dem System löschen.



Weitere Informationen finden Sie unter [Symbole und Schaltflächen](#) auf Seite 25.



Einstellungen für Dienstgruppen

Nutzen Sie die Einstellungen unter **Dienst-Gruppen**, um Dienstgruppen zu konfigurieren.

Unter **Desktop > Dienste > Dienst-Gruppen** können Sie eine neue Dienstgruppe hinzufügen oder eine vorhandene bearbeiten.

Im Fenster **Dienst-Gruppe** können Sie die folgenden Informationen einsehen und die folgenden Elemente konfigurieren:

Eingabefeld	Beschreibung
Name	Geben Sie einen Namen für die Dienstgruppe ein.
Dienste	<p>Zusammen mit dem Dienst-Gruppe-Fenster öffnet sich rechts im Browserfenster eine Leiste mit einer Dienstauswahlliste, die alle aktuell im System angelegten Dienste enthält. Die Leiste ist in Kategorien von Diensten mit einer jeweils ähnlichen Funktion eingeteilt. Die Kategorien können mit einem Klick auf das entsprechende Symbol ein- und ausgeklappt werden. Weitere Informationen finden Sie unter Symbole und Schaltflächen auf Seite 25.</p> <p>Mithilfe des Filter-Eingabefelds oben in der Leiste mit der Liste der Dienste können Sie schnell und einfach einen bestimmten Dienst finden. Während Sie Ihre Suche in das Eingabefeld eintippen, zeigt Ihre LANCOM R&S® Unified Firewall nur diejenigen Dienste an, die die eingegebenen Zeichen enthalten. Klicken Sie im Eingabefeld auf , um die Sucheingabe zu löschen und zur ungefilterten Listenansicht zurückzukehren.</p> <p>Um einen einzelnen Dienst zur Dienstgruppe hinzuzufügen, klicken Sie auf  vor dem jeweiligen Dienst in der Leiste mit der Dienstauswahlliste. Um alle Dienste einer Kategorie gleichzeitig hinzuzufügen, klicken Sie auf die Schaltfläche  direkt unter dem Titel der jeweiligen Kategorie.</p>

Eingabefeld	Beschreibung
	<p>Die Dienste erscheinen zusammen mit den ihnen zugeordneten Ports und / oder Protokollen als Einträge in der Liste. Um einen Dienst aus der Gruppe zu entfernen, klicken Sie neben dem Eintrag auf .</p> <hr/> <p> Mit der Schaltfläche Dienste löschen unten links im Fenster löschen Sie alle Dienste in der Gruppe gleichzeitig.</p>

Die Schaltflächen rechts unten im Bearbeitungsfeld hängen davon ab, ob Sie eine neue Dienstgruppe hinzufügen oder eine bestehende Gruppe bearbeiten. Klicken Sie für eine neu konfigurierte Dienstgruppe auf **Erstellen**, um die Gruppe zur Liste der verfügbaren Dienstgruppen hinzuzufügen, oder auf **Abbrechen**, um die Erstellung einer neuen Dienstgruppe abubrechen. Zum Bearbeiten einer vorhandenen Dienstgruppe klicken Sie auf **Speichern**, um die neu konfigurierte Gruppe zu speichern, oder auf **Zurücksetzen**, um Ihre Änderungen zu verwerfen. Sie können auf **Schließen** klicken, um das Bearbeitungsfenster zu schließen, solange keine Änderungen darin vorgenommen wurden.

Klicken Sie auf  **Aktivieren** in der Symbolleiste oben im Desktop, um Ihre Konfigurationsänderungen zu übernehmen.

Die hier definierten Dienstgruppen stehen zur Verwendung in benutzerdefinierten Firewall-Regeln zur Verfügung (weiterführende Informationen finden Sie unter [Erstellen einer Firewall-Regel](#) auf Seite 28).

3.4.4.5.3 Benutzerdefinierte Dienste

Wenn Sie einen Port oder ein Protokoll benötigen, das nicht von einem der vordefinierten Dienste (siehe [Vordefinierte Dienste](#) auf Seite 114) abgedeckt ist, können Sie einen benutzerdefinierten Dienst erstellen, der auf eine Verbindung angewandt werden kann.

Navigieren Sie zu **Desktop > Dienste > Benutzerdef. Dienste**, um die Liste der im System angelegten benutzerdefinierten Dienste in der Objektliste anzuzeigen.

Übersicht benutzerdefinierte Dienste

In der erweiterten Ansicht wird in den Tabellenspalten der **Name** des jeweiligen Dienstes angezeigt, ob der Dienst in einer Verbindung verwendet wird (grün), oder nicht (orange) und (soweit verfügbar) die **Ports** und Protokolle, die der Dienst verwendet. Anhand der Schaltflächen in der letzten Spalte können Sie die Einstellungen für einen benutzerdefinierten Dienst einsehen und anpassen, einen neuen Dienst ausgehend von einer Kopie eines vorhandenen benutzerdefinierten Dienstes anlegen, oder einen benutzerdefinierten Dienst aus dem System löschen.

Weitere Informationen finden Sie unter [Symbole und Schaltflächen](#) auf Seite 25.

Einstellungen für benutzerdefinierte Dienste

Unter **Desktop > Dienste > Benutzerdef. Dienste** können Sie einen neuen benutzerdefinierten Dienst hinzufügen oder einen vorhandenen benutzerdefinierten Dienst bearbeiten.

Im Bearbeitungsfenster **Benutzerdefinierte Dienste** können Sie die folgenden Elemente konfigurieren:

Eingabefeld	Beschreibung
Name	Geben Sie einen Namen für den benutzerdefinierten Dienst ein.
Ports / Protokolle	<p>Um den benutzerdefinierten Dienst zu erweitern, sodass er auf Verkehr zu bestimmten Protokollen und / oder Ports oder Portbereichen angewandt wird, klicken Sie auf Hinzufügen. Das Fenster Dienst bearbeiten öffnet sich.</p> <p>Mithilfe dieses Fensters können Sie die Ports und Protokolle definieren, die verwendet werden sollen:</p> <ul style="list-style-type: none"> > Geben Sie für TCP und UDP einzelne Ports oder Bereiche an, um den Dienst auf Verkehr anzuwenden, der von dort zu einem bestimmten Zielport übertragen wird.

Eingabefeld	Beschreibung
	<p>Verwenden Sie die Eingabefelder Port von und Bis, um Werte einzugeben. Als Eingabewert ist jede ganze Zahl zwischen 1 und 65535 möglich.</p> <p>Port von und Bis ergeben zusammen einen Portbereich. Um einen einzelnen Port einzugeben, geben Sie in beide Felder denselben Wert ein oder lassen Sie Bis frei.</p> <p>> Geben Sie ein Protokoll an, auf das der Dienst angewendet werden soll, indem Sie die entsprechende Optionsschaltfläche auswählen</p> <p>Mit den Schaltflächen unten rechts im Bearbeitungsfenster können Sie Ihre Änderungen speichern (OK) oder verwerfen (Abbrechen). Das Fenster Dienst bearbeiten schließt sich automatisch.</p> <p>Die angegebenen Ports / Portbereiche und / oder das Protokoll erscheinen als Listeneintrag. Sie können einzelne Einträge in den Listen bearbeiten oder löschen, indem Sie auf die entsprechende Schaltfläche neben einem Eintrag klicken. Weitere Informationen finden Sie unter Symbole und Schaltflächen auf Seite 25.</p>

Die Schaltflächen rechts unten im Bearbeitungsfeld hängen davon ab, ob Sie einen neuen benutzerdefinierten Dienst hinzufügen oder einen bestehenden bearbeiten. Klicken Sie für einen neu konfigurierten benutzerdefinierten Dienst auf **Erstellen**, um ihn zur Liste der verfügbaren Dienste hinzuzufügen, oder auf **Abbrechen**, um Ihre Änderungen zu verwerfen. Zum Bearbeiten eines vorhandenen benutzerdefinierten Dienstes klicken Sie auf **Speichern**, um den benutzerdefinierten Dienst zu speichern, oder auf **Zurücksetzen**, um Ihre Änderungen zu verwerfen. Sie können auf **Schließen** klicken, um das Bearbeitungsfenster zu schließen, solange keine Änderungen darin vorgenommen wurden.

Klicken Sie auf  **Aktivieren** in der Symbolleiste oben im Desktop, um Ihre Konfigurationsänderungen zu übernehmen.

Die hier definierten benutzerdefinierten Dienste stehen zur Verwendung in benutzerdefinierten Firewall-Regeln zur Verfügung (weiterführende Informationen finden Sie unter [Erstellen einer Firewall-Regel](#) auf Seite 28).

3.4.5 UTM

Mit den  **UTM** Einstellungen können Sie neue Anwendungsfilterprofile erstellen oder bestehende bearbeiten, URL- und Contentfilter definieren sowie Antivirus-Anwendungen, E-Mail-Sicherheitseinstellungen und Proxies konfigurieren, um Ihr Netzwerk zu schützen.

3.4.5.1 Antivirus-Einstellungen

Ihre LANCOM R&S[®] Unified Firewall schützt Ihr internes Netzwerk mit einem integrierten Virens scanner von Avira vor Computerviren.



Der Virens scanner ist in der UTM-Lizenz enthalten. Wenn Sie Ihre LANCOM R&S[®] Unified Firewall das erste Mal starten, läuft der Virens scanner 30 Tage als Testversion. Nach Ablauf dieser Frist wird der Virens scanner automatisch deaktiviert. Weitere Informationen finden Sie unter [Lizenz](#) auf Seite 47.

Navigieren Sie zu **UTM > Antivirus-Einstellungen**, um einen Konfigurationsdialog zu öffnen, in dem Sie die Antivirus-Einstellungen für Ihren Web- und E-Mail-Proxy anzeigen, aktivieren und anpassen können.

Im Fenster **Antivirus-Einstellungen** können Sie die folgenden Informationen einsehen und konfigurieren:

Eingabefeld	Beschreibung
Lizenz	Dieses Feld zeigt die Lizenzinformationen zu Ihrem Virens scanner an.
Updates	Dieses Feld zeigt das Datum des letzten Aktualisierungsversuches des Virens scanners an. Klicken Sie auf Jetzt Updaten , um den Virens scanner manuell zu aktualisieren.
Letztes erfolgreiches Update	Dieses Feld zeigt Datum und Uhrzeit der letzten erfolgreichen Aktualisierung des Virens scanners an.

Scanner

Im Tab **Scanner** aktivieren oder deaktivieren Sie den Virenschanner für E-Mail, HTTP(S) und FTP und passen die Antivirus-Einstellungen an.

Eingabefeld	Beschreibung
I/O	Ein Schiebeschalter gibt an, ob der Virenschanner für E-Mail, HTTP(S) und FTP derzeit aktiv (I) oder inaktiv (O) ist. Mit einem Klick auf den Schiebeschalter ändern Sie den Status dieser Option. Diese Option ist für alle Dienste standardmäßig aktiviert.
Cloud-Scan aktivieren	<p>Dieses Häkchen ist standardmäßig nicht gesetzt. Setzen Sie das Häkchen, um das Scannen von Dateien in der Avira Protection Cloud zu erlauben.</p> <p>Wird eine Datei von der lokalen Antivirus-Anwendung nicht als Bedrohung identifiziert, aber als Risiko eingestuft, wird ein Hash der Datei an die Avira Protection Cloud gesendet. Falls der Hash bekannt ist, wird dies als Ergebnis zurückgesendet. Falls der Hash unbekannt ist, wird die Datei in die Avira Protection Cloud hochgeladen und überprüft.</p> <p> Dieser Abgleich findet nur statt, wenn die lokale Antivirus-Anwendung das Risiko der Datei als ausreichend hoch einstuft.</p>
Archivdateien scannen	Dieses Häkchen ist standardmäßig gesetzt. Entfernen Sie das Häkchen, wenn Sie nicht möchten, dass der Virenschanner archivierte Dateien auf Viren überprüft.
Fehlerhaft gescannte Dateien blockieren	<p>Setzen Sie dieses Häkchen, um E-Mails zu blockieren und den Download von Dateien in HTTP(S) und FTP abubrechen, falls der Virenschanner deren Überprüfung nicht erfolgreich abschließen konnte.</p> <p>Falls also während der Überprüfung ein Fehler auftritt, wird die E-Mail blockiert und der Empfänger wird darüber informiert. Wenn Sie das Häkchen entfernen, erhält der Empfänger eine Ersatz-E-Mail, die die Original-E-Mail als verschlüsselten Anhang zusammen mit dem zur Entschlüsselung benötigten Passwort enthält.</p>
Heuristische Analyse	Wählen Sie in der Drop-down-Liste die Tiefe für die heuristische Analyse aus. Binäre Daten werden darauf geprüft, ob sie Code enthalten, dessen Eigenschaften den von Viren ähneln oder andere Schäden verursachen könnten. So können Unterarten von Viren erkannt werden, die unter Umständen keine eigene Signatur tragen.

Whitelist

Im Tab **Whitelists** setzen Sie vertrauenswürdige Hosts und Server auf eine Whitelist. Daten, die von diesen Hosts über HTTP oder FTP übertragen werden sowie E-Mail-Adressen werden nicht auf Viren überprüft.

Geben Sie im Eingabefeld **Vertrauenswürdige HTTP / FTP-Quellen** die IP-Adresse oder den Domainnamen des vertrauenswürdigen Hosts oder Servers ein.



-  Die Einträge, um mehrere Einträge über Platzhalterzeichen darzustellen, unterscheiden sich für HTTP(S)/FTP und E-Mail.
- Für HTTP(S)/FTP: Um eine Domain „example.com“ inklusive aller Subdomains wie z. B. „www.example.com“ freizugeben, schreiben Sie „.example.com“ mit einem Punkt am Anfang. Um nur die Domain „example.com“ ohne Subdomains freizugeben, schreiben Sie „example.com“ ohne einen Punkt am Anfang.
 - Für E-Mail:
 - Einträge mit einem Punkt am Anfang verhalten sich genau wie die für HTTP(S)/FTP.
 - Einträge beginnend mit „*“ bzw. „@“ oder ohne „@“ im Text werden nur mit dem Domainteil einer E-Mail-Adresse verglichen. Der Vergleich muss exakt passen. So würde „@test.de“ zu allen Adressen mit @test.de passen, aber z. B. nicht auf @subdomain.test.de.
 - Eine vollständige E-Mail-Adresse passt nur zu exakt dieser Adresse.

Klicken Sie auf , um den Host oder Server zur Liste hinzuzufügen.

Sie können einzelne Einträge in den Listen bearbeiten oder löschen, indem Sie auf die entsprechende Schaltfläche neben einem Eintrag klicken.

Wenn Sie einen Eintrag bearbeiten, erscheint auf der rechten Seite des Eintrags ein Haken. Setzen Sie den Haken im Kontrollkästchen, um Ihre Änderungen zu übernehmen.

Weitere Informationen finden Sie unter *Symbole und Schaltflächen* auf Seite 25.

Klicken Sie auf  **Export**, um Ihre Whitelist in das Dateisystem zu exportieren. Klicken Sie auf  **Import**, um eine Whitelist zu importieren.

Um vertrauenswürdige E-Mail-Adressen hinzuzufügen, wählen Sie unter **Vertrauenswürdige Mail-Adressen** aus den folgenden Optionen aus:

> **Sender**

Alle von diesen E-Mail-Adressen aus gesendeten E-Mails werden vom Virenschanner ausgeschlossen.

> **Empfänger**

Alle an diese E-Mail-Adressen gesendeten E-Mails werden vom Virenschanner ausgeschlossen.

> **Sender / Empfänger**

Alle E-Mails, die von ODER an diese E-Mail-Adresse gesendet werden, werden vom Virenschanner ausgeschlossen.



Klicken Sie auf , um die E-Mail-Adresse zur Liste hinzuzufügen.

Sie können einzelne Einträge in den Listen bearbeiten oder löschen, indem Sie auf die entsprechende Schaltfläche neben einem Eintrag klicken.

Wenn Sie einen Eintrag bearbeiten, erscheint auf der rechten Seite des Eintrags ein Haken. Setzen Sie den Haken im Kontrollkästchen, um Ihre Änderungen zu übernehmen.

Update

Im Tab **Updates** richten Sie automatische Aktualisierungen des Virenschanners ein:

Eingabefeld	Beschreibung
<p>Update-Server</p>	<p>Der Standard-Updateserver ist: http://cybersecurity.rohde-schwarz.com/updateserver/av</p> <p>Fügen Sie eine beliebige Anzahl an Update-Servern hinzu. Geben Sie im Eingabefeld die URL des Servers ein und klicken Sie dann auf . Der Server wird zur Liste hinzugefügt.</p> <hr/> <p> Die Liste der Update-Server wird von oben nach unten abgearbeitet. Sobald der erste Update-Server erreicht wird, werden die weiteren Alternativen in diesem Update-Prozess nicht kontaktiert.</p> <p>Sie können einzelne Einträge in den Listen bearbeiten oder löschen, indem Sie auf die entsprechende Schaltfläche neben einem Eintrag klicken.</p> <p>Wenn Sie einen Eintrag bearbeiten, erscheint auf der rechten Seite des Eintrags ein Haken. Setzen Sie den Haken im Kontrollkästchen, um Ihre Änderungen zu übernehmen.</p> <p>Weitere Informationen finden Sie unter <i>Symbole und Schaltflächen</i> auf Seite 25.</p>
<p>Automatische Updates</p>	<p>Geben Sie Datum und Uhrzeit der ersten automatischen Aktualisierung des Virenschanners ein. Sie können das Datum im Format <code>MM/TT/JJJJ</code> eingeben oder im Auswahlfenster ein Datum auswählen. Geben Sie die Uhrzeit im Format <code>hh:mm:ss</code> ein.</p>

Eingabefeld	Beschreibung
	<p>Geben Sie ein Intervall in Stunden ein, mit dem der Virenschanner aktualisiert werden soll. Wenn Sie an dieser Stelle 0 eingeben, wird die Aktualisierung sofort durchgeführt. Klicken Sie auf +, um den Aktualisierungsplan zur Liste hinzuzufügen.</p> <p>Sie können einzelne Einträge in den Listen bearbeiten oder löschen, indem Sie auf die entsprechende Schaltfläche neben einem Eintrag klicken.</p> <p>Wenn Sie einen Eintrag bearbeiten, erscheint auf der rechten Seite des Eintrags ein Haken. Setzen Sie den Haken im Kontrollkästchen, um Ihre Änderungen zu übernehmen.</p> <p>Weitere Informationen finden Sie unter Symbole und Schaltflächen auf Seite 25.</p>

Wenn Sie Änderungen vorgenommen haben, können Sie diese mit den Schaltflächen unten rechts im Bearbeitungsfenster speichern (**Speichern**) oder verwerfen (**Zurücksetzen**). Andernfalls können Sie das Fenster schließen (**Schließen**).

Klicken Sie auf **✓ Aktivieren** in der Symbolleiste oben im Desktop, um Ihre Konfigurationsänderungen zu übernehmen.

 Die Antivirus-Einstellungen für bestimmte Protokolle (HTTP, FTP, E-Mail) werden nur auf Datenverkehr angewandt, der mit einer Regel mit einem für dieses Protokoll aktiven Proxy übereinstimmt. Um einen Proxy zu konfigurieren, navigieren Sie zu den Proxyeinstellungen und erstellen oder bearbeiten Sie eine Firewall-Regel, um den Proxy für das entsprechende Protokoll zu aktivieren (siehe auch [HTTP\(S\)-Proxy-Einstellungen](#) auf Seite 125 und [E-Mail Sicherheit](#) auf Seite 121).

3.4.5.2 Application-Management

Mit dem Application-Management filtern Sie Datenverkehr im Netzwerk auf der Basis des Verhaltens des Datenstroms. So können Teile einer Anwendung, wie z. B. der Chatfunktion von Skype, systematisch ausgefiltert werden, selbst wenn diese verschlüsselt sind.

 In einigen Fällen, z. B. im Fall von Skype, kann der Filter des Application-Managements Anwendungen erst einordnen, wenn eine bestimmte Anzahl an Paketen ausgetauscht wurde. Das bedeutet, dass ein Erstkontakt nicht verhindert werden kann. Alle weiteren Pakete werden dann aber blockiert.

3.4.5.2.1 Einstellungen

Mit den **Application-Filter-Einstellungen** können Sie Filter generell aktivieren oder deaktivieren.

Eingabefeld	Beschreibung
I/O	Ein Schiebeschalter gibt an, ob das Application-Management aktiv (I) oder inaktiv (O) ist. Mit einem Klick auf den Schiebeschalter ändern Sie den Status dieser Option. Das Application-Management ist standardmäßig deaktiviert.
Lizenz	Zeigt die Lizenzinformationen zu Ihrem Application-Filter an. Weitere Informationen finden Sie unter Lizenz auf Seite 47.
CA für SSL-Überwachung	Diese Zertifizierungsstelle wird vom Applikations-Filter verwendet, um Pseudo-Zertifikate zu erstellen, wenn SSL-Interception in dem Profil aktiviert wurde.

Wenn Sie Änderungen vorgenommen haben, können Sie diese mit den Schaltflächen unten rechts im Bearbeitungsfenster speichern (**Speichern**) oder verwerfen (**Zurücksetzen**). Andernfalls können Sie das Fenster schließen (**Schließen**).

Klicken Sie auf **✓ Aktivieren** in der Symbolleiste oben im Desktop, um Ihre Konfigurationsänderungen zu übernehmen.



3.4.5.2.2 Filter-Profil

Navigieren Sie zu **UTM > Application-Management > Filter-Profil**, um die Liste der im System angelegten Filter-Profile des Application-Managements in der Objektleiste anzuzeigen.

In der erweiterten Ansicht werden in den Tabellenspalten der **Name** des Profils und die Anzahl der ausgewählten Protokolle und Anwendungen angezeigt. Mithilfe der Schaltflächen in der letzten Spalte können Sie die Einstellungen für ein vorhandenes Application-Filter-Profil einsehen und anpassen, ein neues Profil auf der Grundlage einer Kopie eines vorhandenen Profils anlegen oder ein Profil aus dem System löschen.

Weitere Informationen finden Sie unter [Symbole und Schaltflächen](#) auf Seite 25.

Mit den **Application-Filter-Profil** Einstellungen können Sie die folgenden Optionen konfigurieren:

Eingabefeld	Beschreibung
Profilname	Geben Sie einen Namen für das Filter-Profil an.
SSL-Überwachung	Setzen Sie den Haken in diesem Kontrollkästchen, um SSL-Untersuchung zu aktivieren. Durch SSL-Untersuchung kann Ihre LANCOM R&S [®] Unified Firewall den über SSL-verschlüsselte Verbindungen gerouteten eingehenden Datenverkehr auswerten und das konfigurierte Filter-Profil darauf anwenden.
Regeln	<p>Wählen Sie die Protokolle und Anwendungen aus, die Sie zum Profil hinzufügen möchten. Die Protokolle und Anwendungen werden in der Tabelle nach Kategorie geordnet.</p> <p>Mit dem Filter-Eingabefeld können Sie die Liste der Protokolle und Anwendungen filtern, sodass nur Einträge angezeigt werden, die mit Ihrer Sucheinstellung übereinstimmen. Klicken Sie auf , um die ungefilterte Liste der Protokolle und Anwendungen anzuzeigen.</p> <p>Klicken Sie auf die Schaltfläche  neben einer Kategorie, um die Protokolle und Anwendungen, die sie enthält, zusammen mit einer kurzen Beschreibung anzuzeigen. Wählen Sie ganze Kategorien oder einzelne Protokolle oder Anwendungen aus, indem Sie einen Haken in den entsprechenden Kontrollkästchen setzen. Entfernen Sie den Haken im Kontrollkästchen neben einer Kategorie, einem Protokoll oder einer Anwendung, um diese aus dem Application-Filter-Profil zu entfernen. Um Protokolle und Anwendungen auszublenden, klicken Sie auf die Schaltfläche  neben der Kategorie.</p>

Die Schaltflächen rechts unten im Bearbeitungsfeld hängen davon ab, ob Sie ein neues Filter-Profil hinzufügen oder ein bestehendes Profil bearbeiten. Klicken Sie für ein neu konfiguriertes Profil auf **Erstellen**, um es zur Liste der verfügbaren Profile hinzuzufügen, oder auf **Abbrechen**, um Ihre Änderungen zu verwerfen.

Wenn Sie Änderungen vorgenommen haben, können Sie diese mit den Schaltflächen unten rechts im Bearbeitungsfenster speichern (**Speichern**) oder verwerfen (**Zurücksetzen**). Andernfalls können Sie das Fenster schließen (**Schließen**).

Klicken Sie auf  **Aktivieren** in der Symbolleiste oben im Desktop, um Ihre Konfigurationsänderungen zu übernehmen.

Die hier definierten Filter-Profile stehen zur Verwendung in benutzerdefinierten Firewall-Regeln zur Verfügung, in denen die ausgewählten Protokolle und Anwendungen auf der Blacklist stehen (weiterführende Informationen finden Sie unter [Firewall](#) auf Seite 30 und [Einstellungen für Desktopverbindungen](#) auf Seite 99).



3.4.5.2.3 Routing-Profil

Navigieren Sie zu **UTM > Application-Management > Routing-Profil**, um die Liste der im System angelegten Routing-Profile des Application Managements in der Objektleiste anzuzeigen.

In der erweiterten Ansicht werden in den Tabellenspalten der **Name** des Profils und die Anzahl der ausgewählten Protokolle und Anwendungen angezeigt. Mithilfe der Schaltflächen in der letzten Spalte können Sie die Einstellungen für ein vorhandenes Routing-Profil einsehen und anpassen, ein neues Profil auf der Grundlage einer Kopie eines vorhandenen Profils anlegen oder ein Profil aus dem System löschen.

Weitere Informationen finden Sie unter [Symbole und Schaltflächen](#) auf Seite 25.

Mit den Einstellungen für **Routing-Profil** können Sie die folgenden Optionen konfigurieren:

Eingabefeld	Beschreibung
Name	Geben Sie einen Namen für das Routing-Profil an.
Internet-Verbindung	Konfiguriert die Internet-Verbindung über die der Traffic geleitet werden soll.
Proxy umgehen	Setzen Sie den Haken in diesem Kontrollkästchen, um die Umgehung des Proxys zu aktivieren. Dadurch wird der Traffic nicht über den Proxy geleitet. Damit ist es insbesondere möglich, bestimmte Applikationen vom Proxy auszunehmen, zum Beispiel Applikationen für mobile Geräte, die Certificate Pinning erzwingen.
IPsec umgehen	Setzen Sie den Haken in diesem Kontrollkästchen, um die Umgehung eines IPsec-Tunnels zu aktivieren. Dadurch wird der Traffic nicht über IPsec-Tunnel geleitet. Dieses Feature kann unter Anderem für Zweigstellen genutzt werden, die ihren gesamten Internet-Verkehr per IPsec durch eine Zentrale leiten. Hier macht es häufig Sinn, bestimmte vertrauenswürdige Applikationen, die eine niedrige Latenz brauchen, wie zum Microsoft Office 365, vom der Umleitung durch die Zentrale auszunehmen.
Regeln	<p>Wählen Sie die Protokolle und Anwendungen aus, die Sie zum Profil hinzufügen möchten. Die Protokolle und Anwendungen werden in der Tabelle nach Kategorie geordnet.</p> <p>Mit dem Filter-Eingabefeld können Sie die Liste der Protokolle und Anwendungen filtern, sodass nur Einträge angezeigt werden, die mit Ihrer Sucheingabe übereinstimmen. Klicken Sie auf , um die ungefilterte Liste der Protokolle und Anwendungen anzuzeigen.</p> <p>Klicken Sie auf die Schaltfläche  neben einer Kategorie, um die Protokolle und Anwendungen, die sie enthält, zusammen mit einer kurzen Beschreibung anzuzeigen. Wählen Sie ganze Kategorien oder einzelne Protokolle oder Anwendungen aus, indem Sie einen Haken in den entsprechenden Kontrollkästchen setzen. Entfernen Sie den Haken im Kontrollkästchen neben einer Kategorie, einem Protokoll oder einer Anwendung, um diese aus dem Application-Filter-Profil zu entfernen. Um Protokolle und Anwendungen auszublenden, klicken Sie auf die Schaltfläche  neben der Kategorie.</p>

Die Schaltflächen rechts unten im Bearbeitungsfeld hängen davon ab, ob Sie ein neues Routing-Profil hinzufügen oder ein bestehendes Profil bearbeiten. Klicken Sie für ein neu konfiguriertes Profil auf **Erstellen**, um es zur Liste der verfügbaren Profile hinzuzufügen, oder auf **Abbrechen**, um Ihre Änderungen zu verwerfen.

Wenn Sie Änderungen vorgenommen haben, können Sie diese mit den Schaltflächen unten rechts im Bearbeitungsfenster speichern (**Speichern**) oder verwerfen (**Zurücksetzen**). Andernfalls können Sie das Fenster schließen (**Schließen**).

Klicken Sie auf  **Aktivieren** in der Symbolleiste oben im Desktop, um Ihre Konfigurationsänderungen zu übernehmen.

Die hier definierten Routing-Profile stehen als Application Based Routing zur Verwendung in benutzerdefinierten Firewall-Regeln zur Verfügung. Weiterführende Informationen finden Sie unter [Firewall](#) auf Seite 30 und [Einstellungen für Desktopverbindungen](#) auf Seite 99.

3.4.5.3 E-Mail Sicherheit

Unter **UTM > E-Mail-Sicherheit** können Sie Einstellungen zu Ihren E-Mail- und Spamfiltern vornehmen.

3.4.5.3.1 Antispam-Einstellungen





Sie können Ihre LANCOM R&S[®] Unified Firewall konfigurieren, um Ihr System vor Spam-E-Mail zu schützen.



Der Spamfilter ist in der UTM-Lizenz enthalten. Wenn Sie Ihre LANCOM R&S[®] Unified Firewall das erste Mal starten, läuft der Spamfilter 30 Tage als Testversion. Nach Ablauf dieser Frist wird der Spamfilter automatisch deaktiviert. Weitere Informationen zu den Lizenzen finden Sie unter [Lizenz](#) auf Seite 47.

Navigieren Sie zu **UTM > E-Mail-Sicherheit > Antispam-Einstellungen**, um ein Bearbeitungsfenster zu öffnen, in dem Sie die Spamfilter-Einstellungen anzeigen, aktivieren und anpassen können.

Im Fenster **Antispam Einstellungen** können Sie die folgenden Informationen einsehen und die folgenden Elemente konfigurieren:

Eingabefeld	Beschreibung
I/O	Ein Schiebeschalter gibt an, ob der jeweilige Antispam aktiv (I) oder inaktiv (O) ist. Mit einem Klick auf den Schiebeschalter ändern Sie den Status dieser Option. Diese Option ist standardmäßig aktiviert.
Lizenz	Dieses Feld zeigt die Lizenzinformationen zu Ihrem Spamfilter an.
Spam-Erkennung	<p>Wählen Sie eine der folgenden Optionen aus, indem Sie auf die entsprechende Schaltfläche klicken:</p> <ul style="list-style-type: none"> > Bestätigt – E-Mails, die bekannte und verifizierte Spam-Muster enthalten, werden als Spam eingestuft. > Masse – Zusätzlich zur Einstellung <code>Confirmed</code> werden E-Mails von Mailkonten, die bekanntermaßen Massenmails verschicken, als Spam eingeordnet (dies ist die Standardeinstellung). > Verdächtig – Zusätzlich zu den Einstellungen <code>Confirmed</code> und <code>Bulk</code> werden E-Mails von Mailkonten, die verdächtige Mengen an E-Mails versenden, als Spam eingeordnet.
Spam-Markierung	<p>Legen Sie fest, wie Spam gekennzeichnet wird, indem Sie eine der folgenden Optionen auswählen:</p> <ul style="list-style-type: none"> > Header – Die originale E-Mail wird in der Kopfzeile als Spam markiert. > Betreff – Die originale E-Mail wird in der Kopfzeile als Spam markiert. Der Betreff wird entsprechend der Betreffsformatierung geändert (Standardeinstellung). > Anhang – Eine als Spam erkannte E-Mail wird an eine neue E-Mail angehängt, die sowohl im Betreff (entsprechend der Betreffsformatierung) als auch in der Kopfzeile als Spam markiert ist.
Betreffzeile	<p>Legen Sie fest, wie E-Mails, die als Spam identifiziert wurden, markiert werden. Sie können selbst einen Text für die Markierung im Betreff wählen. Verwenden Sie die folgenden Variablen: <code>%SUBJECT%</code> (originaler Betreff der Spam-E-Mail), <code>%SPAMCLASS%</code> und <code>%SPAMCLASSNUM%</code> (Spamkategorie). Klicken Sie auf , um die Markierung auf die Standardeinstellung <code>*****SPAM***** [%SUBJECT%]</code> zu setzen.</p>
Mail-Listen	<p>Sie können eine Blacklist und / oder eine Whitelist anlegen, indem Sie eine beliebige Anzahl an E-Mail-Adressen zur jeweiligen Liste hinzufügen. Beide Adresslisten können zur selben Zeit angewandt werden. Für beide Listen bestehen zwei Möglichkeiten, E-Mail-Adressen hinzuzufügen.</p> <ul style="list-style-type: none"> > E-Mail-Adressen können manuell hinzugefügt werden, indem Sie eine Adresse in das Eingabefeld eintragen und anschließend auf Hinzufügen klicken. > E-Mail-Adressen können auch aus einer Textdatei importiert werden. Klicken Sie dazu unter der entsprechenden Liste auf  Import und öffnen Sie die gewünschte Datei. Die maximale Dateigröße für Importe beträgt standardmäßig 1 Megabyte. Jede nicht leere Zeile der ausgewählten Textdatei wird als Eintrag zur entsprechenden Liste hinzugefügt. <p>Sie können eine Adressliste komplett als Textdatei auf die lokale Festplatte exportieren, indem Sie rechts unter der entsprechenden Liste auf  Export klicken.</p> <p>Weitere Informationen finden Sie unter Symbole und Schaltflächen auf Seite 25.</p> <hr/> <p> Die E-Mail-Adressen in jeder der Adresslisten können die folgenden Platzhalter enthalten: * für Wörter, ? für einzelne Zeichen.</p>

Wenn Sie Änderungen vorgenommen haben, können Sie diese mit den Schaltflächen unten rechts im Bearbeitungsfenster speichern (**Speichern**) oder verwerfen (**Zurücksetzen**). Andernfalls können Sie das Fenster schließen (**Schließen**).

Klicken Sie auf  **Aktivieren** in der Symbolleiste oben im Desktop, um Ihre Konfigurationsänderungen zu übernehmen.







Die hier festgelegten Antispam-Einstellungen für das Mailprotokoll werden nur auf Datenverkehr angewandt, der mit einer Regel mit einem für dieses Protokoll aktiven Proxy übereinstimmt. Außerdem muss der Proxy wie unter [Einstellungen für Mail-Filter](#) auf Seite 123 beschrieben aktiviert werden.

3.4.5.3.2 Einstellungen für Mail-Filter

Unter **UTM > E-Mail-Sicherheit > Mailfilter Einstellungen** aktivieren Sie den Mailproxy Ihrer LANCOM R&S® Unified Firewall. Sobald Sie den Mailproxy aktiviert haben, können Sie E-Mails nach ihrer Zieladresse filtern. Wenn sie ausgefiltert werden, erreichen diese E-Mails den Empfänger und / oder den Mailserver nicht.

Im Bearbeitungsfenster **Mailfilter Einstellungen** können Sie die folgenden Elemente konfigurieren:

Eingabefeld	Beschreibung
I/O	Ein Schiebeschalter gibt an, ob der Mail-Proxy derzeit aktiv (I) oder inaktiv (O) ist. Mit einem Klick auf den Schiebeschalter ändern Sie den Status dieser Option. Diese Option ist standardmäßig deaktiviert.
Filter-Modus	Wählen Sie die Optionsschaltfläche mit dem gewünschten Filtermodus aus. Wenn Blacklist (Standardeinstellung) ausgewählt wurde, werden E-Mails von allen Adressen auf der Blacklist (siehe unten) keinesfalls zum Mailserver weitergeleitet. Wenn Sie Whitelists auswählen, werden ausschließlich Adressen auf der Whitelist (siehe unten) zum Mailserver weitergeleitet.
Aktion	Wählen Sie die Schaltfläche mit der Aktion, die Sie auf die gefilterten E-Mails anwenden möchten. Während E-Mails ablehnen (Standardeinstellung) unerwünschte E-Mails mit einer RFC-konformen Antwort ablehnt, verwirft E-Mails löschen unerwünschte E-Mails und lässt den Sender glauben, dass die E-Mail den Mailserver erreicht hat.  Die Option E-Mails löschen ist NICHT RFC-konform. Eine falsche Konfiguration kann dazu führen, dass wichtige E-Mails gelöscht werden.
Blacklist / Whitelists	Je nach ausgewähltem Filtermodus können Sie beliebig viele E-Mail-Adressen zu einer Blacklist oder einer Whitelist hinzufügen. Für beide Listen bestehen folgende Möglichkeiten, E-Mail-Adressen hinzuzufügen: <ul style="list-style-type: none"> > E-Mail-Adressen können manuell hinzugefügt werden, indem Sie eine Adresse in das Eingabefeld eintragen und anschließend auf Hinzufügen klicken. > Alternativ können E-Mail-Adressen auch aus einer Textdatei importiert werden, indem Sie auf  Import klicken und die gewünschte Datei öffnen. Die maximale Dateigröße für Importe beträgt standardmäßig 1 Megabyte. Jede nicht leere Zeile der ausgewählten Textdatei wird als Eintrag zur entsprechenden Liste hinzugefügt. <p>Sie können einzelne Einträge in der Liste bearbeiten oder löschen, indem Sie auf die entsprechende Schaltfläche neben einem Eintrag klicken.</p> <p>Weitere Informationen finden Sie unter Symbole und Schaltflächen auf Seite 25.</p> <p>Sie können die komplette Liste der Mail-Filter als Textdatei auf die lokale Festplatte exportieren, indem Sie rechts unter entsprechenden Liste auf  Export klicken.</p>  Die E-Mail-Adressen in jeder der Adresslisten können die folgenden Platzhalter enthalten: * für Wörter, ? für einzelne Zeichen.

Wenn Sie Änderungen vorgenommen haben, können Sie diese mit den Schaltflächen unten rechts im Bearbeitungsfenster speichern (**Speichern**) oder verwerfen (**Zurücksetzen**). Andernfalls können Sie das Fenster schließen (**Schließen**).

Klicken Sie auf  **Aktivieren** in der Symbolleiste oben im Desktop, um Ihre Konfigurationsänderungen zu übernehmen.

! Nur wenn der Mailproxy aktiviert wurde, werden die weiteren Mailfilter-, Antispam- und Antivirus-Einstellungen aktiv. Weitere Informationen finden Sie unter [Antispam-Einstellungen](#) auf Seite 121 und [Antivirus-Einstellungen](#) auf Seite 116.

! Wenn Sie sowohl im Mail-Filter als auch in Firewall-Regeln SSL-Untersuchung verwenden, müssen Sie Ihre Zertifizierungsstelle zum Truststore Ihrer LANCOM R&S® Unified Firewall und Ihrer Clientgeräte hinzufügen.

3.4.5.4 IDS / IPS

Das Intrusion Detection / Prevention System („IDS/IPS“) pflegt eine Datenbank bekannter Bedrohungen, um die Computer in Ihrem Netzwerk vor einem breiten Spektrum von feindlichen Angriffen zu schützen, Warnmeldungen auszugeben, wenn solche Bedrohungen festgestellt werden, und die Kommunikationsverbindung zu feindlichen Quellen zu beenden. Das System zur Erkennung und Bekämpfung von Netzwerkbedrohungen basiert auf Suricata.

Seine Bedrohungsdatenbank besteht aus einem von ProofPoint bereitgestellten, ausführlichen Regelsatz. Dieser Regelsatz enthält eine Blacklist mit IP-Adressen, Muster zur Erkennung von Malware in Kommunikationsverbindungen, Muster für Netzwerk-Scans, Muster für Brute-Force-Angriffe und mehr. Im IDS-Modus generiert die IDS / IPS-Vorrichtung lediglich Warnmeldungen, wenn eine Regel auf den Datenverkehr zutrifft. Im IPS-Modus generiert die IDS / IPS-Vorrichtung Warnmeldungen und blockiert böartigen Datenverkehr zusätzlich. Sobald Sie IDS / IPS aktivieren, sind alle Regeln standardmäßig aktiv. Falls Dienste fälschlicherweise im Netzwerk von IDS / IPS blockiert werden, können Sie die IDS / IPS-Vorrichtung so konfigurieren, dass sie die Regel ignoriert, die den falschen Alarm ausgelöst hat. Weitere Informationen zu diesen Kategorien finden Sie unter [FAQ Emerging Threats](#).

Wenn die IDS / IPS-Vorrichtung aktiviert ist, scannt sie durchgehend den gesamten Datenverkehr.

! IDS / IPS ist in der UTM-Lizenz enthalten. Wenn Sie Ihre LANCOM R&S® Unified Firewall das erste Mal starten, läuft IDS / IPS 30 Tage als Testversion. Nach Ablauf dieser Frist wird IDS / IPS automatisch deaktiviert. Weitere Informationen zu den Lizenzen finden Sie unter [Lizenz](#) auf Seite 47.

Navigieren Sie zu **UTM > IDS/IPS**, um ein Bearbeitungsfenster zu öffnen, in dem Sie die IDS / IPS-Einstellungen anzeigen, aktivieren und anpassen können.

Im Bearbeitungsfenster **IDS/IPS** können Sie die folgenden Elemente konfigurieren:

Eingabefeld	Beschreibung
I/O	Ein Schiebeschalter gibt an, ob der jeweilige IDS / IPS aktiv (I) oder inaktiv (O) ist. Klicken Sie auf den Schiebeschalter, um den Status von IDS / IPS zu ändern. IDS / IPS ist standardmäßig deaktiviert.
IDS/IPS-Lizenz	Dieses Feld zeigt die Lizenzinformationen zu IDS / IPS an.
Modus	Wählen Sie den gewünschten IDS / IPS-Modus aus, indem Sie die entsprechende Optionsschaltfläche auswählen. Die folgenden Modi sind verfügbar: <ul style="list-style-type: none"> > IDS (Ereignisse loggen) – In diesem Modus werden Ereignisse lediglich aufgezeichnet. Es wird keine Aktion ausgelöst. > IPS Drop (Pakete verwerfen und loggen) – Wenn ein Ereignis ausgelöst wird, werden die Pakete in Verbindung mit dem Ereignis ohne Mitteilung an den Absender verworfen. Ein Protokolleintrag wird erstellt. > IPS Reject (Pakete ablehnen und loggen) – Wenn ein Ereignis ausgelöst wird, werden die Pakete in Verbindung mit dem Ereignis abgelehnt. Bei TCP-Verbindungen sendet Ihre LANCOM R&S® Unified Firewall hierzu ein RST-Paket an den Absender und erstellt einen Protokolleintrag (siehe auch Protokolle auf Seite 61).

Im Tab **Regeln** legen Sie IDS / IPS-Regeln fest, die ignoriert werden sollen. Fügen Sie beliebig viele Regeln hinzu.

Eingabefeld	Beschreibung
SID	Geben Sie die eindeutige Signatur-ID (SID) einer Regel ein und klicken Sie auf  , um die Regel zur Liste hinzuzufügen. Sie können einzelne Einträge in der Liste bearbeiten oder löschen, indem Sie auf die entsprechende Schaltfläche neben einem Eintrag klicken. Die SID einer Regel entnehmen Sie dem entsprechenden Protokolleintrag (siehe auch Protokolle auf Seite 61). Weitere Informationen finden Sie unter Symbole und Schaltflächen auf Seite 25.
Beschreibung	Optional: In dieses Eingabefeld können Sie zusätzliche Informationen zur IDS / IPS-Regel, die ignoriert werden soll, eintragen. Wenn Sie dieses Feld freilassen, wird es automatisch gefüllt, sobald Ihre LANCOM R&S® Unified Firewall auf eine Regel stößt, die mit der Signatur-ID übereinstimmt.

Alternativ können Sie IDS / IPS-Regeln, die ignoriert werden sollen, aus dem Systemprotokoll auswählen und hinzufügen. Weitere Informationen finden Sie unter [Systemprotokoll](#) auf Seite 64.

Mit der Schaltfläche **Ignorierte Regeln löschen** unten links im Bearbeitungsfenster können Sie alle ignorierten IDS / IPS-Regeln gleichzeitig entfernen.

Im Tab können Sie Profile für automatische IDS / IPS-Aktualisierungen erstellen:

Eingabefeld	Beschreibung
Von	Geben Sie den Zeitpunkt der ersten automatischen IDS / IPS-Aktualisierung ein. Sie können das Datum im Format <code>MM/TT/JJJJ</code> eingeben oder im Auswahlfenster ein Datum auswählen. Geben Sie die Uhrzeit im Format <code>h.h:mm:ss</code> ein.
Intervall	Geben Sie das Aktualisierungsintervall für IDS / IPS in Stunden an. Wenn Sie 0 Stunden eingeben, wird die Aktualisierung sofort durchgeführt.

Klicken Sie auf **Hinzufügen**, um das Profil zur Liste hinzuzufügen. Sie können einzelne Einträge in der Liste bearbeiten oder löschen, indem Sie auf die entsprechende Schaltfläche neben einem Eintrag klicken.

Weitere Informationen finden Sie unter [Symbole und Schaltflächen](#) auf Seite 25.

Wenn Sie Änderungen vorgenommen haben, können Sie diese mit den Schaltflächen unten rechts im Bearbeitungsfenster speichern (**Speichern**) oder verwerfen (**Zurücksetzen**). Andernfalls können Sie das Fenster schließen (**Schließen**).

Klicken Sie auf  **Aktivieren** in der Symbolleiste oben im Desktop, um Ihre Konfigurationsänderungen zu übernehmen.

3.4.5.5 Proxy

Unter **UTM > Proxy** können Sie die Einstellungen zu HTTP(S)-, E-Mail- und VoIP-Proxys anpassen.







3.4.5.5.1 HTTP(S)-Proxy-Einstellungen

Ihre LANCOM R&S® Unified Firewall verwendet den Proxy Squid. Dieser Proxy dient als Schnittstelle zum Contentfilter und zum Virens Scanner (siehe [URL- / Contentfilter](#) auf Seite 130 und [Antivirus-Einstellungen](#) auf Seite 116).

Unter **UTM > Proxy > HTTP-Proxy-Einstellungen** können Sie den HTTP(S)-Proxy Ihrer LANCOM R&S® Unified Firewall konfigurieren.

Der HTTP(S)-Proxy dient als Mittelsmann. Er stellt eine Verbindung zum Webserver her, generiert mithilfe seiner eigenen HTTP(S)-Proxy-CA ein Pseudo-Zertifikat für die Website und verwendet dieses, um eine Verbindung zum Browser herzustellen. So kann der Proxy den Datenverkehr analysieren, URL- und Contentfilter anwenden und nach Viren suchen.

Stellen Sie sicher, dass der DNS-Server Ihrer LANCOM R&S® Unified Firewall die Domains, auf die zugegriffen wird, korrekt auflösen kann, wenn der HTTP(S)-Proxy aktiv ist. Importieren Sie außerdem die HTTP(S)-Proxy-CA Ihrer LANCOM R&S® Unified Firewall als vertrauenswürdige Zertifizierungsstelle in die Browser aller Clients.

Eingabefeld	Beschreibung
I/O	<p>Ein Schiebeschalter gibt an, ob der HTTP(S) Proxy derzeit aktiv (I) oder inaktiv (O) ist. Mit einem Klick auf den Schiebeschalter können Sie unabhängig von den konfigurierten Proxy-Modi den Status dieses Dienstes ändern. Der HTTP(S)-Proxy ist standardmäßig deaktiviert.</p> <hr/> <p> Mit Aktivieren oder Deaktivieren des HTTP(S)-Proxy wird der FTP-Proxy ebenfalls aktiviert oder deaktiviert.</p>
Klartext-HTTP-Proxy	<p>Um den HTTP-Proxy zu deaktivieren, wählen Sie die „Proxy deaktivieren“-Option aus.</p> <p>Wenn Sie Transparent auswählen, leitet Ihre LANCOM R&S® Unified Firewall automatisch alle Anfragen, die auf Port 80 (HTTP) eintreffen, über den Proxy weiter (Standardeinstellung). Wenn Sie Intransparent auswählen, muss der HTTP-Proxy Ihrer LANCOM R&S® Unified Firewall explizit auf Port 10080 eingestellt sein.</p>
HTTPS Proxy	<p>Um den HTTPS-Proxy zu deaktivieren, wählen Sie die Option Proxy deaktivieren aus.</p> <hr/> <p> Sie können den HTTPS-Proxy unabhängig vom HTTP-Proxy konfigurieren.</p> <p>Wenn Sie Transparent auswählen, leitet Ihre LANCOM R&S® Unified Firewall automatisch alle Anfragen, die auf Port 443 (HTTPS) eintreffen, über den Proxy weiter (Standardeinstellung). Wenn Sie Intransparent auswählen, muss der HTTPS-Proxy Ihrer Firewall explizit auf Port 10443 eingestellt sein.</p>
Proxy CA	<p>Die Zertifizierungsstelle wird vom HTTP(S)-Proxy verwendet, um Pseudo-Zertifikate auszustellen. Je nach Zertifikatstyp schlägt Ihre LANCOM R&S® Unified Firewall vor, welche Zertifikate nützlich sind und welche nicht.</p> <hr/> <p> Die Zertifizierungsstelle wird nur angezeigt, wenn der HTTPS Proxy auf Transparent oder Intransparent eingestellt ist.</p>
Client-Authentifizierung	<p>Nur verfügbar, wenn Klartext-HTTP-Proxy oder HTTPS Proxy auf Intransparent eingestellt sind. Setzen Sie den Haken in diesem Kontrollkästchen, um die HTTP(S)-Client-Authentifizierung mithilfe der LANCOM R&S® Unified Firewall Benutzerverwaltung zu aktivieren.</p> <hr/> <p> Wenn Sie Client-Authentifizierung aktivieren, wird der FTP-Proxy deaktiviert. In diesem Fall wird eine Warnmeldung angezeigt.</p> <hr/> <p> Der Proxy kann nur HTTP-Datenpakete verarbeiten. Wenn ein Programm versucht, Datenpakete anderer Protokolle an diesen Port zu übermitteln, werden die Pakete blockiert.</p>
Whitelists	<p>Sie können separate Whitelists für einzelne Domänengruppen festlegen.</p> <p>Eine Domaingruppe besteht aus einem Namen, einer optionalen Beschreibung und einer Liste von URLs (Domains), die von SSL-Untersuchung, Virenschanner und URL-Filter ausgeschlossen werden sollen. Sie können einer Domaingruppe beliebig viele Domains hinzufügen. Geben Sie eine Domain ein und klicken Sie auf , um sie zur Liste hinzuzufügen.</p> <p>Domaingruppen auf der Whitelist werden vom HTTP(S)-Proxy ohne Analyse akzeptiert und sind direkt im Browser des Benutzers verfügbar. Es werden keine Zertifikate erstellt. Diese Einstellung wird für Dienste benötigt, die striktes Certificate Pinning verwenden (Beispiel: Windows Update unter <code>windowsupdate.com</code>).</p> <p>Sie können eine Domaingruppe bearbeiten oder löschen, indem Sie auf die entsprechende Schaltfläche neben einem Eintrag klicken. Setzen oder Entfernen Sie den Haken im Kontrollkästchen links von einer Domaingruppe, um deren Verwendung zu aktivieren oder abzuschalten.</p> <p>Weitere Informationen finden Sie unter Symbole und Schaltflächen auf Seite 25.</p>

Eingabefeld	Beschreibung
	 Um eine Domain „example.com“ inklusive aller Subdomains wie z. B. „www.example.com“ freizugeben, schreiben Sie „-example.com“ mit einem Punkt am Anfang. Um nur die Domain „example.com“ ohne Subdomains freizugeben, schreiben Sie „example.com“ ohne einen Punkt am Anfang.



Wenn Sie Änderungen vorgenommen haben, können Sie diese mit den Schaltflächen unten rechts im Bearbeitungsfenster speichern (**Speichern**) oder verwerfen (**Zurücksetzen**). Andernfalls können Sie das Fenster schließen (**Schließen**).

Klicken Sie auf  **Aktivieren** in der Symbolleiste oben im Desktop, um Ihre Konfigurationsänderungen zu übernehmen.

3.4.5.5.2 Mail-Proxy-Einstellungen

Mithilfe dieses Mail-Proxy können Sie Ihre LANCOM R&S® Unified Firewall als Proxy für E-Mails verwenden.

Unter **UTM > Proxy > Mail-Proxy-Einstellungen** können Sie den Mail-Proxy Ihrer LANCOM R&S® Unified Firewall Software konfigurieren:

Eingabefeld	Beschreibung
I/O	Ein Schiebeschalter gibt an, ob der Mail-Proxy derzeit aktiv (I) oder inaktiv (O) ist. Mit einem Klick auf den Schiebeschalter ändern Sie den Status dieser Option. Diese Option ist standardmäßig aktiviert.
Server-Zertifikate verifizieren	Wählen Sie dieses Kontrollkästchen, wenn Sie möchten, dass der Mail-Proxy Ihrer LANCOM R&S® Unified Firewall Server-Zertifikate validiert.
StartTLS (SMTP) verwenden	Wählen Sie dieses Kontrollkästchen, um StartTLS für über den Proxy geleitete SMTP-Verbindungen zu aktivieren.
Zertifikate	<p>Wählen Sie den Zertifikatstyp aus, den Sie für den Mail-Proxy verwenden möchten, indem Sie die entsprechende Optionsschaltfläche auswählen. Die folgenden Optionen stehen zur Verfügung:</p> <ul style="list-style-type: none"> > Zertifikate automatisch erstellen Es werden automatisch Pseudo-Zertifikate für jeden Mail-Server erstellt. > Zertifikat auswählen Ihre LANCOM R&S® Unified Firewall verwendet ein Zertifikat für alle Mail-Server. Wählen Sie aus der Drop-Down-Liste Proxy-Zertifikat ein Zertifikat aus. <hr/> <p> Hinweise zum Erstellen dieser Zertifikate finden Sie unter Zertifikatsverwaltung auf Seite 166.</p> <hr/> <p> Es sind nur Non-CA-Zertifikate unter Verwendung eines privaten Schlüssels erlaubt.</p>

Wenn Sie Änderungen vorgenommen haben, können Sie diese mit den Schaltflächen unten rechts im Bearbeitungsfenster speichern (**Speichern**) oder verwerfen (**Zurücksetzen**). Andernfalls können Sie das Fenster schließen (**Schließen**).

Klicken Sie auf  **Aktivieren** in der Symbolleiste oben im Desktop, um Ihre Konfigurationsänderungen zu übernehmen.

3.4.5.5.3 VoIP-Proxy-Einstellungen

Mithilfe des VoIP-Proxy können Sie Ihre LANCOM R&S® Unified Firewall als Proxy für VoIP-Verbindungen verwenden.

Unter **UTM > Proxy > VoIP-Proxy-Einstellungen** konfigurieren Sie den VoIP-Proxy Ihrer LANCOM R&S® Unified Firewall:

Eingabefeld	Beschreibung
Internes Netz	Wählen Sie aus der Drop-down-Liste Ihre lokale Netzwerkschnittstelle aus, die für Telefonanrufe verwendet werden soll.
Internet-Verbindung	Wählen Sie aus der Drop-down-Liste die Internetverbindung aus, die Ihre LANCOM R&S® Unified Firewall verwendet, um VoIP-Verbindungen weiterzuleiten.
SIP Proxy aktivieren	Wählen Sie dieses Kontrollkästchen, wenn Ihre LANCOM R&S® Unified Firewall als VoIP-Proxy für das SIP verwendet werden soll. Der Proxy ist dann über Port 5060 erreichbar.
Daten an einen externen SIP-Proxy weiterleiten	Wählen Sie dieses Kontrollkästchen, um alle VoIP-Daten im SIP an einen externen SIP-Proxy weiterzuleiten.
Adresse des externen Proxies	Geben Sie die IP-Adresse des externen SIP-Proxy ein.
Port	Geben Sie den Port des externen SIP-Proxy ein.

 Um den VoIP-Proxy zu verwenden, müssen Sie auf Ihren VoIP-Geräten die IP-Adresse Ihrer LANCOM R&S® Unified Firewall mit Port 5060 eingeben. Weitere Details finden Sie in der Dokumentation Ihrer VoIP-Endgeräte.

Wenn Sie Änderungen vorgenommen haben, können Sie diese mit den Schaltflächen unten rechts im Bearbeitungsfenster speichern (**Speichern**) oder verwerfen (**Zurücksetzen**). Andernfalls können Sie das Fenster schließen (**Schließen**).

Klicken Sie auf  **Aktivieren** in der Symbolleiste oben im Desktop, um Ihre Konfigurationsänderungen zu übernehmen.

3.4.5.6 Reverse-Proxy

Unter **UTM > Reverse-Proxy** können Sie die Einstellungen für Backends, Frontends und Reverse-Proxy verwalten.

Ein Reverse-Proxy ist sinnvoll, wenn Sie auf Ihrem eigenen Netzwerk eine öffentliche Website hosten.

Wenn der Reverse-Proxy aktiv ist, nimmt Ihre LANCOM R&S® Unified Firewall Anfragen auf diese Website aus externen Netzwerken (z. B. dem Internet) entgegen. Es leitet diese dann entsprechend Ihrer Konfiguration an einen oder mehrere interne Webserver weiter.

Mit dem Reverse-Proxy können Sie mehrere Domains auf einer IP-Adresse hosten. Er dient außerdem zur Lastverteilung und als Ausfallsicherung, wenn Sie mehrere interne Server verwenden.

3.4.5.6.1 Reverse-Proxy-Einstellungen

Unter **UTM > Reverse-Proxy > Reverse-Proxy-Einstellungen** können Sie den Reverse Proxy generell aktivieren oder deaktivieren.



Abbildung 24: Reverse-Proxy-Einstellungen

Eingabefeld	Beschreibung
I/O	Ein Schiebeschalter gibt an, ob der Reverse-Proxy derzeit aktiv (I) oder inaktiv (O) ist. Mit einem Klick auf den Schiebeschalter ändern Sie den Status des Reverse-Proxy. Der Reverse-Proxy ist standardmäßig aktiviert.

3.4.5.6.2 Backends

Navigieren Sie zu **UTM > Reverse-Proxy > Backends**, um mindestens ein Backend mit einem Server anzulegen. Ein Backend besteht aus einem oder mehreren internen Webservern, die Ihre Website bereitstellen.

Im Fenster **Reverse-Proxy-Backend** können Sie die folgenden Informationen einsehen und die folgenden Elemente konfigurieren:

Eingabefeld	Beschreibung
Name	Geben Sie einen Namen für das Backend ein.
SSL	Aktivieren Sie dieses Kontrollkästchen, um SSL zu aktivieren. Wenn SSL aktiviert ist, wird die Verbindung zwischen Reverse-Proxy und Backend verschlüsselt.
Server	Weisen Sie dem Backend einen oder mehrere Server zu. Geben Sie eine Serveradresse ein. Klicken Sie auf  , um die IP-Adresse zur Liste hinzuzufügen.

Mit den Schaltflächen unten rechts im Bearbeitungsfenster können Sie Ihre Änderungen verwerfen (**Abbrechen**), oder ein neues Backend anlegen (**Erstellen**).

Klicken Sie auf  **Aktivieren** in der Symbolleiste oben im Desktop, um Ihre Konfigurationsänderungen zu übernehmen.

3.4.5.6.3 Frontends

Navigieren Sie zu **UTM > Reverse-Proxy > Frontends**, um Ihre Frontends zu konfigurieren.

 Um die Konfiguration vorzunehmen, müssen Sie mindestens ein Backend mit mindestens einem Server angelegt haben.

Nachdem Sie ein Backend erstellt haben, können Sie im **Reverse-Proxy-Frontend** ein Frontend erstellen. Jedes konfigurierte Frontend stellt eine Website mit externer IP-Adresse, Port, Domain und – sofern SSL aktiviert ist – Zertifikat dar.

Im Fenster **Reverse-Proxy-Frontend** können Sie die folgenden Informationen einsehen und die folgenden Elemente konfigurieren:

Eingabefeld	Beschreibung
I/O	Ein Schiebeschalter gibt an, ob der Reverse-Proxy derzeit aktiv (I) oder inaktiv (O) ist. Mit einem Klick auf den Schiebeschalter ändern Sie den Status des Reverse-Proxy. Der Reverse-Proxy ist standardmäßig aktiviert.
Domäne oder IP-Adresse	Geben Sie den Namen der Domain oder die IP-Adresse ein, der das Frontend zugewiesen ist.
Verbindung	Wählen Sie eine Verbindung aus. Sie können sowohl eine Netzwerkverbindung als auch eine PPP-Verbindung auswählen.
Port	Konfigurieren Sie den externen Listen-Port für den Reverse-Proxy, z. B. den Port, der von externen Netzwerken aus erreichbar ist.
SSL	Aktivieren Sie dieses Kontrollkästchen, um SSL zu aktivieren. Wenn SSL aktiviert wird, stellt der Reverse-Proxy die Website mit SSL-Verschlüsselung bereit und verwendet das konfigurierte Zertifikat zur Authentifizierung.
Zertifikat	Wählen Sie ein Zertifikat mit einem privaten Schlüssel aus. Diese Option ist nur verfügbar, wenn SSL aktiviert ist.
Proxy-Pfade	Wählen Sie ein konfiguriertes Backend aus. Geben Sie einen URL-Pfad ein. Der URL-Pfad muss absolut sein, d. h. er muss mit einem / beginnen.

Eingabefeld	Beschreibung
	Sie können nun Anfragen weiterleiten, die mit den URL-Parametern des konfigurierten Backends übereinstimmen.
Blockierte Pfade	Anfragen, die mit den URL-Parametern übereinstimmen, werden blockiert. Geben Sie einen URL-Pfad ein. Der URL-Pfad muss absolut sein, d. h. er muss mit einem / beginnen.

Mit den Schaltflächen unten rechts im Bearbeitungsfenster können Sie Ihre Änderungen verwerfen (**Abbrechen**) oder ein neues Frontend anlegen (**Erstellen**).

Klicken Sie auf  **Aktivieren** in der Symbolleiste oben im Desktop, um Ihre Konfigurationsänderungen zu übernehmen.

3.4.5.7 URL- / Contentfilter

URL- und Contentfilter bestimmen, welche Websites für Computer im geschützten Netzwerk erreichbar sind.

Die URL-Filterfunktion Ihrer LANCOM R&S® Unified Firewall überprüft Internetadressen (URLs), die im HTTP-Datenverkehr empfangen werden, nach erlaubten und / oder nicht erlaubten Begriffen je nach Einordnung in Black- und Whitelists.

Ein „Blacklist“ Ansatz legt eine Liste von gesperrten Seiten fest und gewährt Zugriff auf alle Seiten, die nicht ausdrücklich verboten sind. Wenn zum Beispiel die URL einer Website auf einer Blacklist steht, wird der Zugriff auf diese Seite gesperrt. Daher wird die URL `http://www.amazon.de` gesperrt, wenn die Kategorie **Ordering** unter das Blacklisting fällt.

Durch eine „Whitelist“ kann der Zugriff auf eine Liste von Seiten begrenzt werden, die speziell für die Benutzung zugelassen wurden, während alle anderen gesperrt sind. Wenn zum Beispiel die Unterkategorie **Shopping** auf der Sperrliste steht, Sie jedoch den Zugriff auf die URL `http://www.amazon.de` erlauben möchten, sollten Sie diese URL in eine Whitelist eintragen.

Wenn Websites keine verifizierbaren Begriffe in ihren URLs enthalten, reicht ein URL-Filter allein nicht aus. Daher filtert Ihre LANCOM R&S® Unified Firewall auch die HTTP-Datenkommunikation nach dem Inhalt der Websites. Ähnlich wie eine Suchmaschine durchsucht der Contentfilter im Internet verfügbare Websites, analysiert und kategorisiert sie und bereitet die Ergebnisse in einer Datenbank auf.



Um URL- und Contentfilter zu verwenden, wird der HTTP-Proxy benötigt. Die HTTP-Datenkommunikation einer Verbindung kann nur nach URL-Listen und Inhalten gefiltert werden, wenn der HTTP-Proxy bei der Bearbeitung der Regeln für diese Verbindung aktiviert wurde.



Die hier definierten URL- und Contentfilter stehen zur Verwendung in benutzerdefinierten Firewall-Regeln zur Verfügung. Weiterführende Informationen finden Sie unter [Einstellungen für Firewall-Regeln](#) auf Seite 28.

Weiterführende Informationen zu URL- / Contentfiltern finden Sie in den folgenden Abschnitten.

3.4.5.7.1 Einstellungen für URL- / Contentfilter

Navigieren Sie zu **UTM > URL-/Contentfilter > Settings**, um die URL- und Contentfilter Ihrer LANCOM R&S® Unified Firewall zu konfigurieren.

Eingabefeld	Beschreibung
Content-Filter-Lizenz	Dieses Feld zeigt die Lizenzinformationen zu Ihrem Contentfilter an.
URLs	Setzen Sie diesen Haken, um Abschnitte hinter einem ? (dieses dient zur Übertragung variabler Werte in PHP) von Black- und Whitelists auszuschließen
Safesearch	Setzen Sie dieses Häkchen, um die Einstellung <code>SafeSearch=strict</code> automatisch für alle Suchvorgänge über die Suchmaschinen Google, Bing und Yahoo zu konfigurieren, um nicht jugendfreie Inhalte in Suchanfragen zu verbergen. Benutzer können diese Einstellung nicht verändern.

Eingabefeld	Beschreibung
	<p> SafeSearch funktioniert nur, wenn der HTTPS-Proxy aktiv ist, da die meisten Suchmaschinenanbieter auf ihren Websites verschlüsselte HTTPS-Verbindungen verwenden.</p>
Ausnahme-Modus für Kategorien	<p>Falls eine Webseite gesperrt wurde, können Sie hier das Verhalten Ihrer Firewall steuern:</p> <ul style="list-style-type: none"> > Deaktiviert Keine Ausnahmen erlauben. > Ausnahmen erlauben Falls eine Webseite gesperrt wurde, können Sie die Sperrmechanismen des Contentfilters für eine gewählte Zeitspanne überschreiben. Geben Sie die Zeitspanne für die Contentfilter-Kategorie in Minuten ein, um das entsprechende Profil zu deaktivieren. <hr/> <p> Nur die aktuelle Kategorie eines URL- / Contentfilter-Profiles wird als nicht gesperrt für eine bestimmte Zeitspanne überschrieben).</p> <ul style="list-style-type: none"> > Ausnahme nur mit Code erlauben Falls eine Webseite gesperrt wurde, können Ihre Benutzer die Sperrmechanismen des Contentfilters durch die Eingabe einer kurzen numerischen Sequenz (Code) übergehen. Geben Sie hier die Benutzer an, die entsprechende Codes verwalten dürfen. Dies können entweder aus Sicht Ihrer LANCOM R&S® Unified Firewall lokale Benutzer (siehe Benutzerauthentifizierung auf Seite 137), LDAP-Benutzer oder auch LDAP-Gruppen sein. Siehe URL- / Contentfilter-Codes managen auf Seite 133

Wenn Sie Änderungen vorgenommen haben, können Sie diese mit den Schaltflächen unten rechts im Bearbeitungsfenster speichern (**Speichern**) oder verwerfen (**Zurücksetzen**). Andernfalls können Sie das Fenster schließen (**Schließen**).

Klicken Sie auf  **Aktivieren** in der Symbolleiste oben im Desktop, um Ihre Konfigurationsänderungen zu übernehmen.

3.4.5.7.2 Übersicht URL- / Contentfilter

Navigieren Sie zu **UTM > URL-/Contentfilter > URL-/Contentfilter**, um die Liste der im System angelegten URL- und Contentfilter anzuzeigen.

In der erweiterten Ansicht wird in den Tabellenspalten der **Name** des Filters und die Anzahl der ausgewählten Einträge in Contentfiltern, Blacklists und Whitelists angezeigt. Mithilfe der Schaltflächen in der letzten Spalte können Sie die Einstellungen für URL- und Contentfilter-Profile einsehen und anpassen, einen neuen Filter auf der Grundlage einer Kopie eines vorhandenen Filters anlegen oder einen Filter aus dem System löschen.

Weitere Informationen finden Sie unter [Symbole und Schaltflächen](#) auf Seite 25.

Einstellungen für ein URL- / Contentfilter-Profil

Mit diesen Einstellungen können Sie die folgenden Optionen konfigurieren:

Eingabefeld	Beschreibung
Name	Geben Sie einen Namen für den URL- und Contentfilter an.
Überschreiben durch Benutzer	<p>Setzen Sie dieses Häkchen, um ein Contentfilterprofil als überschreibbar zu markieren. Abhängig von Ihren Einstellungen wird ggf. alternativ ein Code benötigt. Wie Sie die Dauer dieser Option einstellen oder ob ein Code benötigt wird, finden Sie unter Einstellungen für URL- / Contentfilter auf Seite 130. Näheres zur Verwaltung der Codes finden Sie unter URL- / Contentfilter-Codes managen auf Seite 133.</p> <hr/> <p> Diese Option ist nur für Profile verfügbar, die keine Standardprofile sind.</p>

Contentfilter

Im Abschnitt **Content-Filter** legen Sie fest, welche Websites für die Benutzer im Netzwerk verfügbar und welche gesperrt sein sollen.

Klicken Sie auf die Schaltfläche ➤ neben einer Kategorie, um ihre Unterkategorien anzuzeigen. Wählen Sie ganze Kategorien oder einzelne Unterkategorien aus, indem Sie die das entsprechende Häkchen setzen. Entfernen Sie das Häkchen neben einer Kategorie oder Unterkategorie, um diese von der Blacklist oder Whitelist zu entfernen. Um die Unterkategorien zu verbergen, klicken Sie auf die Schaltfläche ▼ neben der Kategorie.

URL-Filter

Im Abschnitt **URL-Filter** können Sie Blacklist- und / oder Whitelistfilter für URLs definieren.

Eingabefeld	Beschreibung
Blacklist / Whitelists	<p>Sie können eine Blacklist und / oder eine Whitelist anlegen, indem Sie beliebig viele Begriffe zur jeweiligen Liste hinzufügen. Wenn beide Listen gleichzeitig angewendet werden, wird die Whitelist mit höherer Priorität behandelt.</p> <p>Für beide Listen bestehen zwei Möglichkeiten, Begriffe hinzuzufügen:</p> <ul style="list-style-type: none"> > Suchbegriffe können manuell hinzugefügt werden, indem Sie einen Begriff in das Eingabefeld eintragen. > Alternativ können Sie Suchbegriffe auch aus einer Textdatei importieren, indem Sie auf ➔ Import klicken und die gewünschte Datei öffnen. Die maximale Dateigröße für Importe beträgt standardmäßig 1 Megabyte. Jede nicht leere Zeile der ausgewählten Textdatei wird als Eintrag zur entsprechenden Liste hinzugefügt. <p>Sie können einzelne Einträge in der Liste bearbeiten oder löschen, indem Sie auf die entsprechende Schaltfläche neben einem Eintrag klicken.</p> <p>Weitere Informationen finden Sie unter <i>Symbole und Schaltflächen</i> auf Seite 25.</p> <p>Sie können eine Liste mit Begriffen komplett als Textdatei auf die lokale Festplatte exportieren, indem Sie rechts unter der entsprechenden Liste auf ➔ Export klicken.</p> <hr/> <p> Die Begriffe in jeder der Listen können die folgenden Platzhalter enthalten: * für ganze Wörter, ? für einzelne Zeichen.</p>

Um eine **Blacklist** oder **Whitelists** zu erstellen, können Sie Suchbegriffe entweder direkt eingeben, oder reguläre Ausdrücke (RegEx) verwenden.

RegEx	Beschreibung	Beispiel
.	Platzhalter für einzelne Zeichen	ho.me – z. B. home, hole
*	Beliebig viele Wiederholungen des Zeichens	hom* – z. B. hom, homm
.*	Eine beliebige Anzahl an Zeichen	ho.*e – z. B. home, house
^	Beginn einer Zeile	^home – home steht nur am Zeilenanfang
\$	Ende einer Zeile	home\$ – home steht nur am Ende der Zeile

Die Schaltflächen rechts unten im Bearbeitungsfeld hängen davon ab, ob Sie einen neuen URL- und Contentfilter hinzufügen oder einen bestehenden bearbeiten. Klicken Sie für einen neu konfigurierten URL- und Contentfilter auf **Erstellen**, um ihn zur Liste der verfügbaren Dienste hinzuzufügen, oder auf **Abbrechen**, um Ihre Änderungen zu verwerfen.

Wenn Sie Änderungen vorgenommen haben, können Sie diese mit den Schaltflächen unten rechts im Bearbeitungsfenster speichern (**Speichern**) oder verwerfen (**Zurücksetzen**). Andernfalls können Sie das Fenster schließen (**Schließen**).

Klicken Sie auf **✓ Aktivieren** in der Symbolleiste oben im Desktop, um Ihre Konfigurationsänderungen zu übernehmen.

3.4.5.7.3 URL- / Contentfilter-Codes managen

Falls eine Webseite gesperrt wurde, können Ihre Benutzer die Sperremechanismen des Contentfilters ggf. durch die Eingabe einer kurzen numerischen Sequenz (Code) auf der Blockseite übergehen. Ein Benutzer, welcher die entsprechenden Codes verwalten darf, muss sich dazu als Benutzer an der LANCOM R&S® Unified Firewall anmelden. Siehe [Benutzerauthentifizierung](#) auf Seite 137 (Einloggen) und [Einstellungen für URL- / Contentfilter](#) auf Seite 130 (Definition der Benutzer).

Die zur Einrichtung von Codes berechtigten Benutzer muss der Administrator in der Konfiguration des Content-Filters unter **Ausnahme-Modus für Kategorien** eingetragen haben. Diese Benutzer verbinden sich dann per HTTPS zu einem der lokalen Firewall-Interfaces. Bei entsprechender DNS-Konfiguration im Netz z. B. einfach „https://firewall“ oder die IP-Adresse („https://<IP-Adresse>“) im Web-Browser eingeben. Diese Webseiten sind in einem responsiven Design erstellt, sodass sie sich an die Fähigkeiten des Geräts anpassen und auch von einem Smartphone aus bedient werden können. Falls der Administrator z. B. eine LDAP-Anbindung der Firewall an das Active Directory eingerichtet hat, melden Sie sich mit den Zugangsdaten Ihres Windows-Accounts an.

Nach der Anmeldung sehen Sie unten links den Zugang zum Management-Interface der Codes. Darüber werden die bereits eingerichteten aktiven Codes angezeigt. „Aktiv“ bedeutet hier, dass diese Codes verwendet werden können. Sie müssen sich allerdings aktuell nicht notwendigerweise in Verwendung befinden.



Abbildung 25: Ausnahme-Code: Einstieg in die Verwaltung

Wenn Sie das Augensymbol neben einem aktiven Code anklicken, dann wird der Code in einer Form gezeigt, die z. B. den vorgesehenen Benutzern gezeigt werden kann. Die Benutzer können den Code dann auf der Sperrseite eingeben, die einer entsprechend geblockten Seite angezeigt wird.

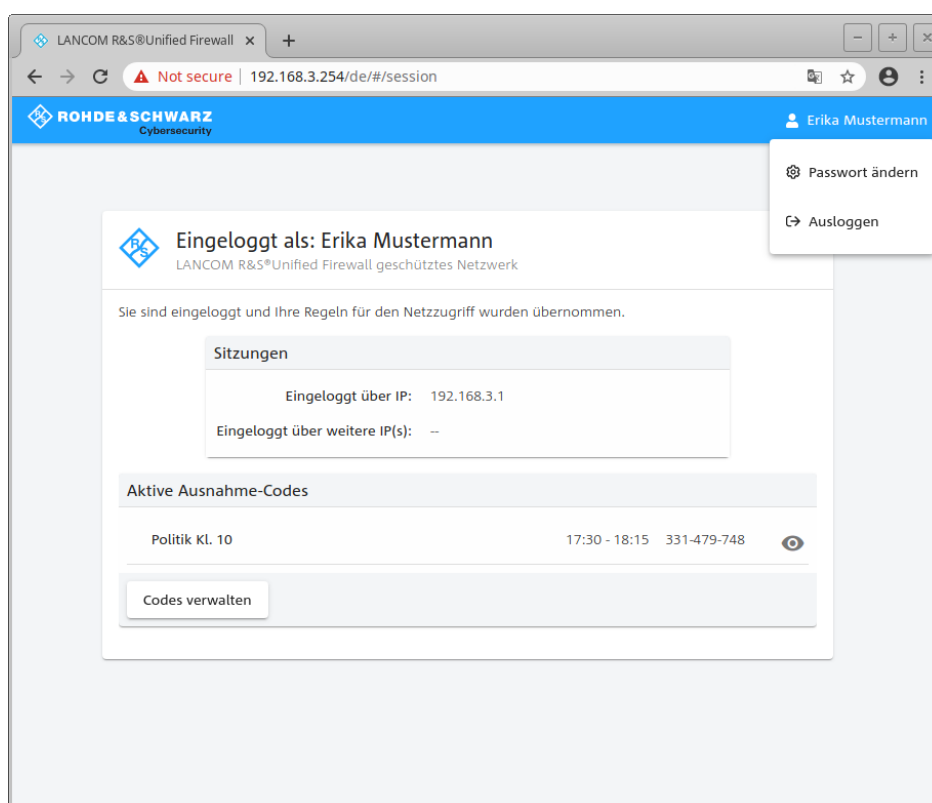

Abbildung 26: Ausnahme-Code: Präsentationsmodus

Über die Schaltfläche **Codes verwalten** auf der Hauptseite wird die Übersichtseite zur Verwaltung der Codes angezeigt. Hier sehen Sie alle Codes, also auch die abgelaufenen und solche, die erst in der Zukunft gültig werden.

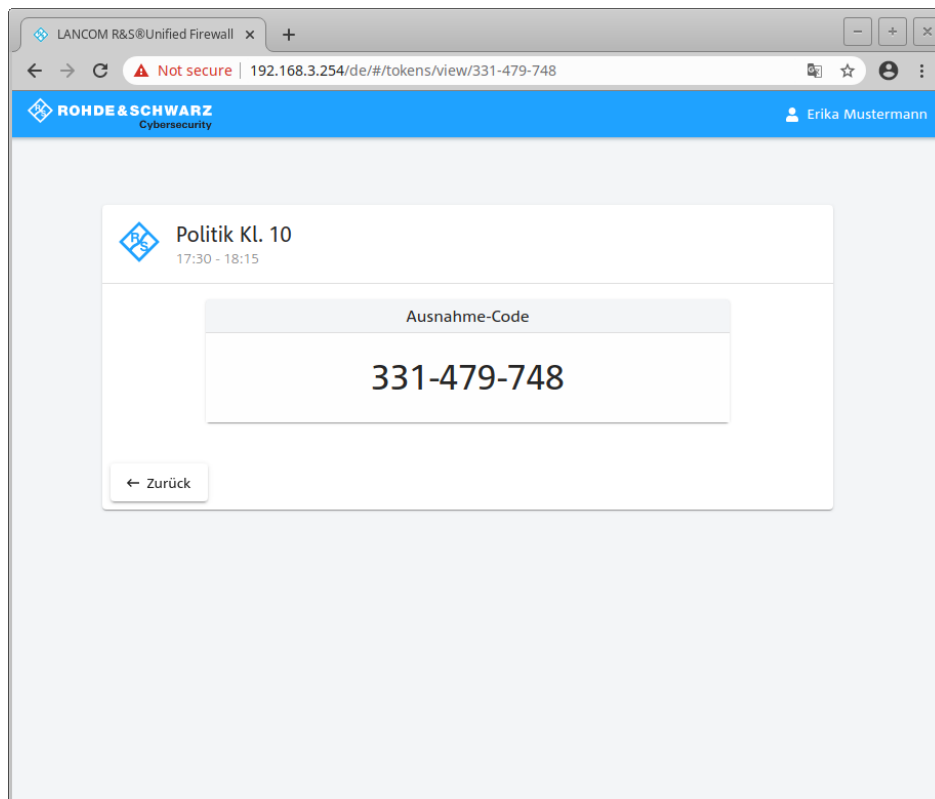

Abbildung 27: Ausnahme-Code: Managementmodus

Über die Symbole können Sie einen Code im Präsentationsmodus anzeigen (Auge), ihn bearbeiten (Stift) oder löschen (Mülleimer). Über die Schaltfläche **Code erzeugen** legen Sie einen neuen Code an. Hier können Sie die folgenden Optionen konfigurieren:

Eingabefeld	Beschreibung
Code-Name	Der Name des Codes, mit dem er angezeigt wird.
Code	Der eigentliche Code. Dieser kann nicht verändert werden.
Gültig am	Datum, an dem der Code gültig ist.
Gültig von	Uhrzeit, ab der dieser Code gültig wird und verwendet werden kann, um einen Filter zu übergehen.
Gültig bis	Uhrzeit, bis zu der dieser Code gültig ist und verwendet werden kann, um einen Filter zu übergehen.

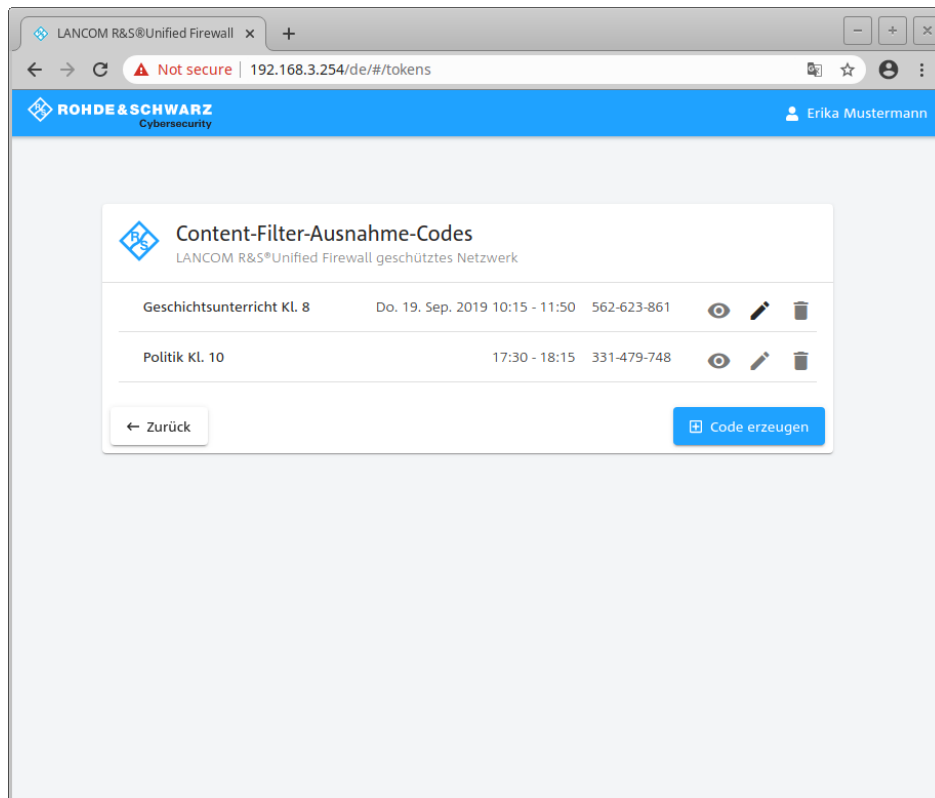

Abbildung 28: Ausnahme-Code: Code erzeugen

Sichern Sie ihren neuen oder geänderten Code durch einen Klick auf **Speichern** oder verwerfen Sie ihre Eingaben mit **Abbrechen**.

⚠ Wenn Sie Gültigkeitszeiten eines Codes ändern, dann gilt diese Änderung nicht für Benutzer, die diesen Code momentan bereits verwenden. Für diese Benutzer endet der Code zur ursprünglichen Endezeit. Daher muss der Code dann erneut eingegeben werden.

Ein Aufruf einer gesperrten Seite wird dann mit einer Meldung angezeigt, auf der ein gültiger Code eingegeben werden kann.

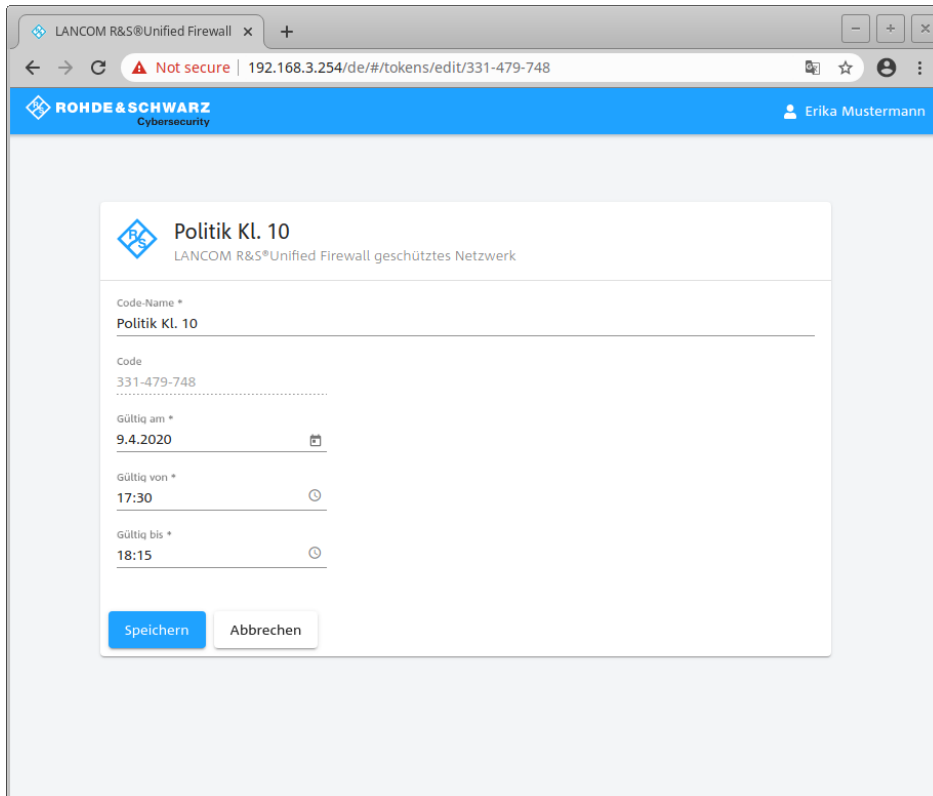

Abbildung 29: Ausnahme-Code: Meldung über gesperrte Seite

3.4.6 Benutzerauthentifizierung

In den Einstellungen für die **Benutzerauthentifizierung** bestimmen Sie die Liste der Benutzer, die zur Verwendung Ihrer Netzwerkressourcen (z. B. Internetzugang, Überschreiben des Contentfilters und VPN-Tunnel) autorisiert werden können. Außerdem können Sie mit diesen Einstellungen lokale Benutzer einrichten und Ihre LANCOM R&S[®] Unified Firewall mit einem externen Verzeichnisdienst verbinden, aus dem einzelne Benutzer und Benutzergruppen abgerufen werden können. Damit legen Sie Firewall-Regeln nicht nur für Computer, sondern auch für einzelne Benutzer an. Auch VPN-Profile für den LANCOM Advanced VPN Client können Sie gezielt für einzelne Benutzer zur Verfügung stellen.

Navigieren Sie zu **Benutzerauthentifizierung**, um die Liste der derzeit im System angelegten Benutzer in der Objekteiste anzuzeigen.

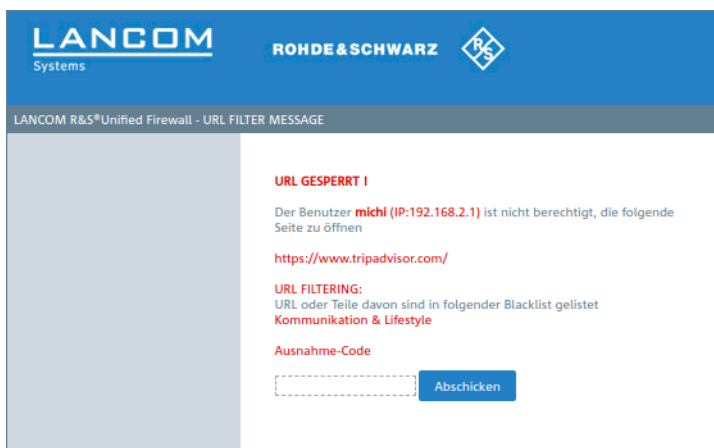
In den folgenden Abschnitten finden Sie weiterführende Informationen zur Benutzerauthentifizierung.

3.4.6.1 Technischer Hintergrund und Vorbereitungen

Zweck der Benutzerauthentifizierung

Durch die Benutzerauthentifizierung können Benutzern Firewall-Regeln zugewiesen werden, wenn diese sich anmelden. Pro IP-Adresse darf nur ein Benutzer angemeldet sein. Wenn sich ein Benutzer von einer IP-Adresse aus anmeldet, die bereits für eine Sitzung verwendet wird, wird der zuvor angemeldete Benutzer ausgeloggt und der neue Benutzer angemeldet.

Einloggen auf der Firewall

Die LANCOM R&S[®] Unified Firewall betreibt einen gesonderten Webserver, der ausschließlich Benutzer-Logins verarbeitet. Dieser empfängt Benutzernamen und Passwort. Mithilfe einer Benutzerdatenbank, die lokal auf Ihrer LANCOM R&S[®] Unified Firewall erstellt wird, verifiziert ein Authentifizierungsdienst zunächst, ob Benutzername und Passwort zulässig sind. Falls dieses Login fehlschlägt und ein Microsoft Active Directory Server oder ein openLDAP Server in der LANCOM R&S[®] Unified Firewall konfiguriert sind, ruft der Authentifizierungsdienst diese Directory-Server via Kerberos-Protokoll zusätzlich an, um zu überprüfen, ob der Benutzer authentifiziert werden kann. Ist die Authentifizierung erfolgt, werden die Firewall-Regeln dieses Benutzers den IP-Adressen zugewiesen, von denen die Anfrage geschickt wurde.

Benutzer, die in der lokalen Datenbank Ihrer LANCOM R&S[®] Unified Firewall registriert sind, können ihre Passwörter über den Webserver ändern. Das Passwort kann aus bis zu 248 Zeichen bestehen. Längere Passwörter werden akzeptiert, jedoch automatisch verkürzt.

Einige Computer, wie z. B. Terminalserver, an denen viele Benutzer gleichzeitig arbeiten, oder Server, auf denen sich nur Administratoren einloggen können, können von der Benutzerauthentifizierung ausgeschlossen werden. In diesem Fall akzeptieren Webserver und Authentifizierungsdienst keine Benutzeranmeldungen von den IP-Adressen dieser Computer.

Da alle Benutzer eines Terminalservers die gleiche IP-Adresse haben, kann Ihre LANCOM R&S[®] Unified Firewall in diesem Fall nicht die einzelnen Benutzer im Netzwerk identifizieren. Um dies zu umgehen, bietet Microsoft die sogenannte Remotedesktop-IP-Virtualisierung für Server 2008 R2 und neuere Versionen an. Mit dieser Anwendung erhält jeder Benutzer seine eigene IP-Adresse aus einem Pool von IP-Adressen, ähnlich wie bei DHCP.

Authentifizierungsserver

Für kleine Unternehmen ohne zentrale Benutzerverwaltung bietet Ihre LANCOM R&S[®] Unified Firewall die Möglichkeit einer lokalen Benutzerverwaltung. Sie können jederzeit die lokale Benutzerdatenbank verwenden. Sie können allerdings auch einen externen Verzeichnisdienst wie etwa den Microsoft Active Directory-Server oder einen openLDAP-Server verwenden. Sowohl Microsoft Active Directory als auch openLDAP verwenden das Protokoll Kerberos für die Verifizierung aller Login-Daten, die von Benutzerauthentifizierungs-Clients bereitgestellt werden.

Active Directory-Gruppen

Wenn Sie einen Microsoft Active Directory-Server für die Authentifizierung verwenden, werden die Active Directory-Gruppen auch in der Objekteiste unter Benutzerauthentifizierung geführt. Active Directory-Gruppen sind eine effektive Möglichkeit,

Sicherheitseinstellungen für einzelne Benutzer einzurichten und aufrechtzuerhalten. Beispielsweise können Sie Active Directory-Benutzer zu bestimmten Active Directory-Gruppen hinzufügen und mit Ihrer LANCOM R&S® Unified Firewall Firewall-Regeln für diese bestimmten Gruppen einrichten.

3.4.6.2 Einloggen

Es bestehen drei verschiedene Möglichkeiten, sich auf LANCOM R&S® Unified Firewalls einzuloggen:

- > [Login über Web-Browser](#)
- > [Login über den LANCOM R&S® Unified Firewall Benutzerauthentifizierungs-Client](#)
- > [Login über den LANCOM R&S® Unified Firewall Single Sign-On-Client](#)

Login über Web-Browser

Wenn Benutzer als Desktop-Objekte eingerichtet wurden und Firewall-Regeln für diese Benutzer konfiguriert wurden, können sie mithilfe der sogenannten Landingpage den Regeln entsprechend agieren. Das Einloggen über einen Webbrowser ist mit jedem Browser möglich und erfolgt SSL-verschlüsselt.

Gehen Sie wie folgt vor, um sich über einen Webbrowser auf Ihrer LANCOM R&S® Unified Firewall einzuloggen:

1. Starten Sie einen Webbrowser.
2. Stellen Sie sicher, dass Cookies aktiviert sind.
3. Geben Sie die IP-Adresse Ihrer LANCOM R&S® Unified Firewall, z. B. `https://192.168.12.1` (Standardport 443), in die Adresszeile ein.

Eine spezielle Webseite mit der LANCOM R&S® Unified Firewall Landingpage erscheint.



Abbildung 30: Benutzerauthentifizierung über einen Webbrowser

4. Geben Sie im Feld **Name** Ihren Benutzernamen ein.

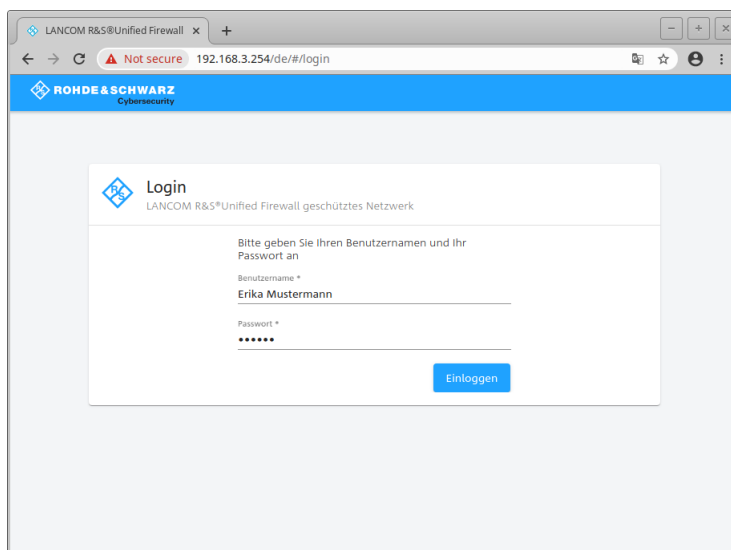

Wenn es sich um einen LDAP-Benutzer handelt, muss der Login-Name des Benutzers exakt mit dem Benutzernamen im sAMAccountName-Attribut des Benutzers übereinstimmen. Andernfalls entspricht der Name in den benutzerspezifischen Firewall-Regeln nicht dem Namen des sich am Client anmeldenden Benutzers und die Regeln stimmen nicht überein.

5. Geben Sie das **Kenntwort** ein.
6. Klicken Sie auf **Anmelden**.

Die Authentifizierung wird ausgeführt.



Das Browserfenster, das zum Einloggen genutzt wurde, muss aus Sicherheitsgründen während der gesamten Sitzung geöffnet bleiben. Andernfalls wird der Benutzer nach einer Minute automatisch ausgeloggt. Dies verhindert, dass Unbefugte Zugriff auf die Firewall erlangen können, falls ein Benutzer sich aus Versehen nicht ausgeloggt hat.

Login über den LANCOM R&S[®] Unified Firewall Benutzerauthentifizierungs-Client

Der auf Windows basierende LANCOM R&S[®] Unified Firewall Benutzerauthentifizierungs-Client befindet sich im Verzeichnis `UA Client` auf dem USB-Flash-Laufwerk.

Gehen Sie wie folgt vor, um sich über den LANCOM R&S[®] Unified Firewall Benutzerauthentifizierungs-Client auf Ihrer LANCOM R&S[®] Unified Firewall einzuloggen:

1. Installieren Sie den LANCOM R&S[®] Unified Firewall Benutzerauthentifizierungs-Client.
2. Starten Sie den LANCOM R&S[®] Unified Firewall Benutzerauthentifizierungs-Client.



Abbildung 31: LANCOM R&S[®] Unified Firewall Benutzerauthentifizierungs-Client

3. Geben Sie unter **Server-Adresse** die IP-Adresse Ihrer LANCOM R&S[®] Unified Firewall ein.
4. Geben Sie im Feld **Benutzername** Ihren Benutzernamen ein.

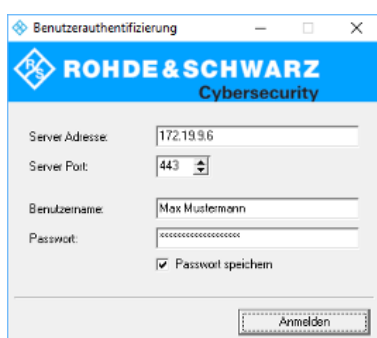

Wenn es sich um einen LDAP-Benutzer handelt, muss der Login-Name des Benutzers exakt mit dem Benutzernamen im `sAMAccountName`-Attribut des Benutzers übereinstimmen. Andernfalls entspricht der Name in den benutzerspezifischen Firewall-Regeln nicht dem Namen des sich am Client anmeldenden Benutzers und die Regeln stimmen nicht überein.

5. Geben Sie das **Kennwort** ein.
6. Optional: Setzen Sie den Haken im Kontrollkästchen **Passwort speichern**, um das Passwort für zukünftige Logins zu speichern.

7. Optional: Passen Sie unter **Einstellungen** das Zeitfenster für die Neuverbindung an, indem Sie mit der rechten Maustaste auf das Symbol im Benachrichtigungsfeld der Windows-Taskleiste klicken.



Abbildung 32: LANCOM R&S[®] Unified Firewall Benutzerauthentifizierungs-Client-Einstellungen

8. Klicken Sie auf **Anmelden**.

Die Authentifizierung wird ausgeführt.

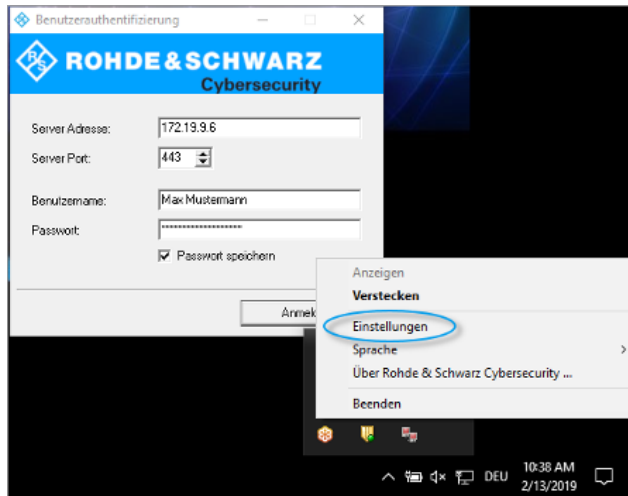

Aus Sicherheitsgründen wird empfohlen, den LANCOM R&S[®] Unified Firewall Benutzerauthentifizierungs-Client stets auf die neueste verfügbare Version zu aktualisieren. Es ist allerdings möglich, einen Kompatibilitätsmodus zu aktivieren, über den ältere Versionen des LANCOM R&S[®] Unified Firewall Benutzerauthentifizierungs-Clients ab Version 10 des LCOS FX arbeiten können. Weitere Informationen finden Sie unter [Einstellungen](#) auf Seite 146.

Login über den LANCOM R&S[®] Unified Firewall Single Sign-On-Client

Bei Verwendung von Single-Sign-On (SSO) loggen sich Active Directory-Domänenbenutzer auf einem Windows-Client ein. Die auf Ihrer LANCOM R&S[®] Unified Firewall konfigurierten Regeln, die diese Benutzer betreffen, werden dann automatisch angewandt.

Um SSO mit LANCOM R&S[®] Unified Firewall in einer Active Directory-Umgebung zu verwenden, müssen folgende Voraussetzungen erfüllt werden:

1. Da Kerberos zeitgebunden ist, stellen Sie sicher, dass für alle SSO-Komponenten (Domain Controller, Windows-Client und LANCOM R&S[®] Unified Firewall) die gleiche Uhrzeit und der gleiche NTP-Server eingestellt ist.
2. Erstellen des Benutzers `gpLogin`

Im Active Directory muss in der Benutzerverwaltung unter „CN=Users“ ein normaler Domänenbenutzer erstellt werden. Diesem Benutzer wird dann ein sogenannter Service Principal Name (SPN) zugewiesen, der für die Authentifizierung Ihrer LANCOM R&S[®] Unified Firewall beim Server notwendig ist. Der Benutzer benötigt keine besonderen Rechte.

- a. Öffnen Sie den Domain Controller.

Abbildung 33: Benutzer anlegen

- b. Geben Sie unter **Vorname** gpLogin ein.

Mit diesem Namen ist es später einfacher, den Benutzer in der Benutzerübersicht zu finden.

- c. Geben Sie unter **Benutzeranmeldename** gpLogin/<firewall name> ein.

Im oberen Beispiel lautet der Hostname (<firewall name>) Ihrer LANCOM R&S® Unified Firewall rsuf, folglich lautet der Login-Name des Benutzers gpLogin/rsuf.

- d. Geben Sie unter **Benutzeranmeldename (Prä-Windows 2000)** gpLogin ein.

- e. Klicken Sie auf **Weiter**.

- f. Geben Sie ein Passwort für den Benutzer ein und bestätigen Sie es.

Abbildung 34: Benutzerpasswort eingeben

- g. Setzen Sie den Haken im Kontrollkästchen **Passwort läuft nie ab**.

- h. Klicken Sie auf **Weiter**.

- i. Um die Details zum neuen Benutzer zu überprüfen, klicken Sie auf **Beenden**.

Der Benutzer gpLogin wird erstellt.

3. Login mit dem Benutzer gpLogin zur Abfrage des Active Directory.

Geben Sie im Eingabefeld **Benutzername** unter **Authentifizierungs-Server** gpLogin ein.

4. Konfigurieren des Service Principal Name (SPN).

Weisen Sie dem neu erstellten Benutzer einen SPN zu, sodass Ihre LANCOM R&S® Unified Firewall den Domain Controller als vertrauenswürdig erkennen kann. Führen Sie hierzu den folgenden Befehl im Domain Controller aus:
`setspn -A gpLogin/rsuf gpLogin`

5. Erzeugen eines Kerberos-Schlüssels

Mithilfe des LANCOM R&S® Unified Firewall Single Sign-On-Client kann ein Benutzerlogin auf der Windows-Domäne an Ihre LANCOM R&S® Unified Firewall weitergeleitet werden. Mit dem Kerberos-Schlüssel kann Ihre LANCOM R&S® Unified Firewall die weitergeleiteten Informationen prüfen und die benutzerspezifischen Firewall-Regeln aktivieren. Gehen Sie wie folgt vor, um einen Kerberos-Schlüssel zu erzeugen:

- a. Loggen Sie sich auf Ihrer LANCOM R&S® Unified Firewall ein.
- b. Navigieren Sie zu **Benutzerauthentifizierung > LDAP/AP**.
- c. Klicken Sie im Tab **Kerberos** auf die Schaltfläche **Kerberos-Schlüssel erstellen**, um den Kerberos-Schlüssel zu erzeugen.

Das Active Directory wird abgefragt, um den spezifizierten AD-Benutzer zu validieren und relevante Informationen wie beispielsweise die Versionsnummer des Kerberos-Schlüssels zu erhalten. Mit diesen Informationen kann Ihre LANCOM R&S® Unified Firewall lokal einen gültigen Kerberos-Schlüssel erzeugen.

6. Aktivieren von SSO auf Ihrer LANCOM R&S® Unified Firewall

Gehen Sie wie folgt vor, um SSO auf Ihrer LANCOM R&S® Unified Firewall zu aktivieren:

- a. Setzen Sie den Haken im Kontrollkästchen **Aktiv** im Tab **Kerberos**.
- b. Klicken Sie auf **Speichern**, um Ihre Einstellungen zu speichern.

7. Vorbereiten des Windows-Clients.

Das ZIP-Archiv mit dem Windows Installer für den Single-Sign-On-Client finden Sie auf:

<https://www.lancom-systems.de/downloads/>

Es gibt drei Möglichkeiten, den LANCOM R&S® Unified Firewall Single-Sign-On-Client zu installieren:

- Kopieren Sie die eigenständige Anwendung `UAClientSSO.exe` an den gewünschten Zielort.
- Führen Sie das Setupprogramm `UAClientSSOSetup.exe` aus und installieren Sie die eigenständige Anwendung `UAClientSSO.exe` im folgenden Pfad:

`C:\Program Files\R&S Cybersecurity\UA Client\3.0\`

- Installieren Sie den Client über die Domain und verwenden Sie dabei den Microsoft-Installer `UAClientSSO.msi` in einem Gruppenrichtlinienobjekt.



In allen Fällen wird die eigenständige Anwendung `UAClientSSO.exe` auf dem Windows-PC installiert. Sie kann daraufhin ausgeführt werden, wenn die folgenden Parameter gegeben sind:

- Hostname der LANCOM R&S® Unified Firewall (weitere Informationen finden Sie unter [Einstellungen](#) auf Seite 146).
- IP-Adresse der LANCOM R&S® Unified Firewall im Netzwerk des Client-Computers.

Beispiel: Der Hostname Ihrer LANCOM R&S® Unified Firewall ist „rsuf“. Die IP-Adresse im Netzwerk des Client-Computers ist 192.168.0.1. Der Zielpfad für die Installation des LANCOM R&S® Unified Firewall Single-Sign-On-Clients ist demnach:



```
C:\Program Files\R&S Cybersecurity\UA Client\3.0\UAClientSSO.exe rsuf
192.168.0.1.
```

3.4.6.3 LDAP/AD

Hier können Sie die Verbindungsparameter für den Verzeichnisserver angeben, der zur Verwaltung der LDAP-Benutzer in Ihrem Netzwerk genutzt wird.

Im Tab **Authentifizierungs-Server** können Sie angeben, welchen Datenbanktyp Sie benutzen wollen. Sie können die lokale Benutzer-Datenbank in der LANCOM R&S[®] Unified Firewall unabhängig benutzen, oder zusätzlich zum Microsoft-Active-Directory-Server oder zum openLDAP-Server mit Kerberos als externe Benutzer-Datenbank.

Wenn Sie `Microsoft Active Directory Server` auswählen, können Sie die folgenden Elemente konfigurieren:

Eingabefeld	Beschreibung
Host	Geben Sie den Hostnamen oder die IP-Adresse des Directory-Servers ein.  Wenn Sie den Hostnamen des Directory-Servers eingeben, müssen Sie die DNS-Einstellungen konfigurieren. Andernfalls kann der Name nicht aufgelöst werden.
Port	Geben Sie die Port-Nummer des Directory-Servers ein, die für die Kommunikation genutzt werden soll. Sie können die Port-Nummer auch über Pfeil nach oben / nach unten auswählen.
Benutzername	Geben Sie den Namen eines leseberechtigten Benutzers ein, um die Liste der Domänenbenutzer aus dem Active Directory abzurufen. Dieses Eingabefeld muss mit dem Benutzerattribut <code>sAMAccountName</code> übereinstimmen. Der Benutzer muss in „CN=Users“ eingeordnet sein. Weitere Informationen finden Sie unter Login über den LANCOM R&S@Unified Firewall Single Sign-On-Client auf Seite 140.
Kennwort	Geben Sie das Passwort des leseberechtigten Benutzers ein.  Es ist empfohlen, einen dedizierten Benutzer für diesen Zweck zu erstellen.
Domainname	Geben Sie den Domännennamen des Active Directories ein.
StartTLS	Um die Verbindungssicherheit zum openLDAP- oder Microsoft-Active-Directory-Server zu gewährleisten können Sie das Protokoll StartTLS aktivieren. Geben Sie in diesem Fall auch die zu verwendende Server-CA an.

Um die konfigurierten Einstellungen für Microsoft Active Directory Server zu prüfen, klicken Sie auf **AD-Einstellungen testen**.

Wenn Sie `OpenLDAP Server` auswählen, können Sie die folgenden Elemente konfigurieren:

Eingabefeld	Beschreibung
Server-Adresse	Geben Sie den Hostnamen oder die IP-Adresse des Directory-Servers ein.  Wenn Sie den Hostnamen des Directory-Servers eingeben, müssen Sie die DNS-Einstellungen konfigurieren. Andernfalls kann der Name nicht aufgelöst werden.
Port	Geben Sie die Port-Nummer des Directory-Servers ein, die für die Kommunikation genutzt werden soll. Sie können die Port-Nummer auch über Pfeil nach oben / nach unten auswählen.
User-DN	Geben Sie den Benutzerdomännennamen eines leseberechtigten Kontos ein.

Eingabefeld	Beschreibung
	 Es ist nicht erforderlich, den kompletten Benutzerdomänennamen einzugeben. Wenn Sie auf Speichern klicken, fügt das System die Domain Components vom Base-DN -Eintrag automatisch hinzu.
Kennwort	Geben Sie das Passwort des leseberechtigten Benutzers ein.
Base-DN	Geben Sie einen eindeutigen Namen (Base-DN) als Abfolge von Relative Distinguished Names (RDN, Relative Eindeutige Namen) und verbunden durch Kommas ein, zum Beispiel drei Domain Components: <code>dc=ldap, dc=example, dc=com</code> , um den Ort im Verzeichnis festzulegen, von dem aus die Verzeichnissuche starten soll.
User-Query	Optional: Geben Sie den Filter an, der verwendet werden soll, um die Liste der Benutzer abzurufen.
User-ID	Optional: Legen Sie die Attribute fest, von denen aus das Benutzer-Identifizierungszeichen abgerufen wird. Der im Webclient angezeigte Benutzername kommt aus diesem Attribut des LDAP-Benutzers. Das Benutzer-Identifizierungszeichen wird standardmäßig aus dem Attribut <code>sAMAccountName</code> abgerufen.
User-Name	Optional: Legen Sie das Attribut fest, aus dem der Benutzername abgerufen wird.
User-Gruppe	Optional: Legen Sie das Attribut fest, aus dem die Benutzergruppe abgerufen wird.
User-Primary-Group	Optional: Legen Sie das Attribut fest, aus dem die primäre Benutzergruppe abgerufen wird.
Mail-Query	Optional: Geben Sie den Filter an, der verwendet werden soll, um die E-Mail-Liste abzurufen.
Mail-Name	Optional: Legen Sie das Attribut fest, aus dem der E-Mail-Name abgerufen wird.
Group-Query	Optional: Geben Sie den Filter an, der verwendet werden soll, um die Liste der Gruppen abzurufen.
Group-Name	Optional: Legen Sie das Attribut fest, aus dem der E-Mail-Name abgerufen wird.
Group-ID	Optional: Legen Sie das Attribut fest, aus dem das Gruppen-Identifizierungszeichen abgerufen wird.
Group-Primary-ID	Optional: Legen Sie das Attribut fest, aus dem das primäre Gruppen-Identifizierungszeichen abgerufen wird.
Group-Parent	Optional: Legen Sie das Attribut fest, aus dem die übergeordnete Gruppe abgerufen wird.
StartTLS	Um die Verbindungssicherheit zum openLDAP- oder Microsoft-Active-Directory-Server zu gewährleisten können Sie das Protokoll StartTLS aktivieren. Geben Sie in diesem Fall auch die zu verwendende Server-CA an.

Wenn Sie auf **Speichern** klicken, ergänzt das System mit standardmäßigen Werten alle optionalen Felder, in denen Sie nichts angegeben haben.

Wenn Sie bei Single-Sign-On Kerberos verwenden möchten, muss der Benutzername `gpLogin` sein. Der Hostname und die Domain Ihrer Firewall wird aus den allgemeinen Einstellungen entnommen. Siehe [Allgemeine Einstellungen](#) auf Seite 32. Weitere Informationen finden Sie unter [Einloggen](#) auf Seite 138.

Im Tab **Kerberos** :

Eingabefeld	Beschreibung
Aktiv	Wählen Sie dieses Kontrollkästchen, um den Kerberos-Dienst zu aktivieren.

Eingabefeld	Beschreibung
Kerberos-Schlüssel	Zeigt den Dienstnamen, den Hostnamen und den Domännennamen bezüglich des userPrincipalName des zuletzt erzeugten Kerberos-Schlüssels an, auch Keytab genannt. Weitere Informationen finden Sie unter Einloggen auf Seite 138.

3.4.6.4 Externes Portal

Das externe Benutzer-Portal erlaubt es dem Administrator, einzelnen oder mehreren Benutzern den beschränkten Zugriff auf die Firewall einzurichten. Über diesen Zugriff haben diese die Möglichkeit, bereitgestellte Dateien oder Information direkt zu erhalten. Dies sind z. B. IPsec-Konfigurations-Dateien, die für die Konfiguration des LANCOM Advanced VPN Client zur Herstellung einer VPN-Verbindung zu Ihrer LANCOM R&S[®] Unified Firewall benötigt werden.

Hierzu sind die folgenden Konfigurationsschritte notwendig:

- Erstellen Sie ein Zertifikat für den Zugriff über HTTPS.



Für das externe Portal empfiehlt sich ein Zertifikat einer vertrauenswürdigen Zertifizierungsstelle!

- Erstellen Sie lokale Benutzer oder konfigurieren Sie den Zugriff zu einem Directory Server (openLDAP oder Microsoft Active Directory).
- Erstellen Sie eine IPsec-Client-to-Site-Verbindung.
- Konfigurieren Sie unter **Benutzerauthentifizierung > Externes Portal > Einstellungen** das externe Portal.
- Erstellen Sie unter **Benutzerauthentifizierung > Externes Portal > VPN-Profil** ein neues Profil und weisen Sie damit die VPN-Verbindung den Benutzern zu.

Anschließend können sich die Benutzer über die konfigurierte Adresse bei der Firewall einloggen.

3.4.6.4.1 Einstellungen

Mit den **Einstellungen** des externen Portals können Sie die Benutzerauthentifizierung für externe Benutzer generell aktivieren oder deaktivieren.

Das externe Portal verwendet zur Bereitstellung des Web-Zugriffs das Reverse-Proxy-System, so dass die Einstellungen analog zu den Einstellungen für ein Reverse-Proxy-Frontend sind mit folgenden Unterschieden:

- SSL ist immer aktiviert
- Kein „Outlook Anywhere“, Proxy-Pfade oder Blockierte Pfade
- Für das externe Portal wird im Backend ein separates Reverse-Proxy-Backend erstellt, aber nicht in der Backend-Liste aufgeführt.
- Die Einstellungen für das externe Portal erscheinen auch nicht in der Liste der Frontends, werden aber bei der Validierung von Einstellungen wie ein Frontend behandelt.

Navigieren Sie zu **Benutzerauthentifizierung > Externes Portal > Einstellungen**, um ein Bearbeitungsfenster zu öffnen, in dem Sie die generellen Einstellungen für die Benutzerauthentifizierung erstellen können.

Im Bearbeitungsfenster **Externes Portal** können Sie die folgenden Elemente konfigurieren:

Eingabefeld	Beschreibung
I/O	Ein Schiebeschalter gibt an, ob das externe Portal derzeit aktiv (I) oder inaktiv (O) ist. Indem Sie auf den Schiebeschalter klicken, können Sie den Status der Benutzerauthentifizierung ändern. Die Benutzerauthentifizierung ist standardmäßig deaktiviert.
Domäne oder IP-Adresse	Geben Sie den Namen der Domain oder die IP-Adresse ein, der das externe Portal zugewiesen ist.
Verbindung	Wählen Sie eine Verbindung aus. Sie können sowohl eine Netzwerkverbindung als auch eine PPP-Verbindung auswählen.
Port	Konfigurieren Sie den extern erreichbaren Listen-Port für das externe Portal.

Eingabefeld	Beschreibung
SSL-Zertifikat	Wählen Sie ein Zertifikat mit einem privaten Schlüssel aus.

3.4.6.4.2 VPN-Profile

Die VPN-Profile dienen zur Erstellung und Bereitstellung der VPN-Konfigurationsdateien für die konfigurierten Benutzer. Die VPN-Konfigurationsdateien gleichen den Zip-Dateien, die der Benutzer erhält, wenn er die IPsec-Verbindung über die Export-Schaltfläche erzeugt, mit der Ausnahme, dass diese Konfigurationsdateien nicht durch ein Passwort geschützt sind.

Im Bearbeitungsfenster **VPN-Profile** können Sie die folgenden Elemente konfigurieren:

Eingabefeld	Beschreibung
Name	Geben Sie dieser Vorlage einen aussagekräftigen Namen.
IPsec-Verbindung	Hier wird die IPsec-Verbindung gewählt, die als Konfigurations-Datei dem Benutzer im externen Portal zur Verfügung gestellt werden soll.
Gateway	Zu dieser Adresse baut der LANCOM Advanced VPN Client die Verbindung auf.
Remote Zertifikat	Zertifikat der Gegenstelle.
Schlüssel-Passwort	Geben Sie das Passwort zum Entschlüsseln des Private Key des Client Zertifikats an.
Transport-Passwort	Geben Sie das Passwort zum Verschlüsseln des p12 Transport Containers an.
Benutzer	Geben Sie die Benutzer an, für die dieses Profil gelten soll. Die Zuordnung von mehreren Benutzern zu einer IPsec-Verbindung ist nur sinnvoll in Verbindung mit XAuth oder EAP. Im Portal sehen Benutzer nur die Ihnen zugeordneten Profile.

3.4.6.5 Internes Portal

Das interne Benutzer-Portal erlaubt es, Benutzern Firewall-Regeln zuzuweisen, wenn diese sich anmelden. Außerdem dient es zur Bereitstellung und Verwaltung von Content-Filter-Codes, um Ausnahmeregelungen zu erlauben.

Pro IP-Adresse darf nur ein Benutzer angemeldet sein. Wenn sich ein Benutzer von einer IP-Adresse aus anmeldet, die bereits für eine Sitzung verwendet wird, wird der zuvor angemeldete Benutzer ausgeloggt und der neue Benutzer angemeldet.

3.4.6.5.1 Einstellungen

Mit den **Einstellungen** des internen Portals können Sie die Benutzerauthentifizierung für interne Benutzer generell aktivieren oder deaktivieren.

Navigieren Sie zu **Benutzerauthentifizierung > Internes Portal > Einstellungen**, um ein Bearbeitungsfenster zu öffnen, in dem Sie die generellen Einstellungen für die Benutzerauthentifizierung erstellen können.

Im Bearbeitungsfenster **Internes Portal** können Sie die folgenden Elemente konfigurieren:

Eingabefeld	Beschreibung
I/O	Ein Schiebeschalter gibt an, ob die Benutzer-Authentifizierung derzeit aktiv (I) oder inaktiv (O) ist. Indem Sie auf den Schiebeschalter klicken, können Sie den Status der Benutzerauthentifizierung ändern. Die Benutzerauthentifizierung ist standardmäßig deaktiviert.
Anmeldungen protokollieren	Aktivieren Sie dieses Kontrollkästchen, wenn Sie alle Logins an der LANCOM R&S® Unified Firewall protokollieren wollen. Unter Monitoring & Statistiken > Protokolle > Systemprotokoll können Sie alle Anmeldeereignisse einsehen.
Anmelde-Modus	Wählen Sie eine der folgenden vier Optionen aus:

Eingabefeld	Beschreibung
	<ul style="list-style-type: none"> > Einfache Anmeldung (weitere Anmeldung verhindern) – Kein Benutzer kann aus mehr als einer IP-Adresse gleichzeitig angemeldet sein. > Einfache Anmeldung (vorherige Anmeldung trennen) – Alle früheren Anmeldungen werden abgemeldet, wenn der Benutzer sich von einer anderen IP-Adresse anmeldet. > Mehrfache Anmeldung – Benutzer können sich von bis zu 254 verschiedenen IP-Adressen gleichzeitig anmelden. > Mehrfache Anmeldung (mit Warnung im Bericht) – Benutzer können sich von bis zu 254 verschiedenen IP-Adressen gleichzeitig anmelden und Warnmeldungen werden im Bericht ausgegeben.
Web-Login-Port	Legen Sie den HTTPS-Port für die Webanmeldung fest, indem Sie über Pfeil nach oben / nach unten navigieren oder Sie die Portnummer eingeben. Die Standardeinstellung ist Port 443.
Kompatibilitäts-Modus	<p>Aktivieren Sie dieses Kontrollkästchen, wenn Sie für die Anmeldung bei der LANCOM R&S® Unified Firewall Benutzerauthentifizierung-Clients verwenden, die älter sind als Version 3.0.0.</p> <hr/> <p> Indem Sie dieses Kontrollkästchen aktivieren, bringen Sie ihre Netzwerksicherheit in Gefahr. Weitere Informationen finden Sie unter Benutzerauthentifizierung auf Seite 137.</p>
Landing Page anzeigen	Optional: Aktivieren Sie dieses Kontrollkästchen, um eine Landingpage anzuzeigen, wenn ein unberechtigter Benutzer versucht, auf das Internet zuzugreifen.





Für jede IP-Adresse wird eine einzige Benutzeranmeldung unterstützt, auch wenn der Modus **Mehrfache Anmeldung** aktiviert ist.

3.4.6.5.2 Wake-on-LAN

Starten Sie Geräte, sobald sich ein Benutzer am internen Portal anmeldet, um Firewall-Regeln zu aktivieren.

Im Bearbeitungsfenster **Wake On LAN** können Sie die folgenden Elemente konfigurieren:

Eingabefeld	Beschreibung
Benutzer	Wählen Sie im linken Bereich einen Benutzer aus.
MAC-Adresse	Geben Sie im rechten Bereich eine oder mehrere MAC-Adressen an. Sobald sich der Benutzer am internen Portal anmeldet, um Firewall-Regeln zu aktivieren, werden Wake-on-LAN-Pakete an diese MAC-Adresse geschickt, um das entsprechende Gerät zu starten.

Klicken Sie auf  **Exportieren**, um Ihre Benutzer-MAC-Adressen in das Dateisystem zu exportieren. Klicken Sie auf  **Importieren**, um Benutzer-MAC-Adressen zu importieren.

3.4.6.6 Benutzer

Wie Computer können auch Benutzer und LDAP-Gruppen auf dem Desktop als einzelne Benutzer oder Benutzergruppen eingerichtet werden.

Für diese Desktop-Objekte können Sie dann Regeln bestimmen, die den Benutzern zugewiesen werden, sobald sie sich einloggen. Wenn ein Benutzer sich von einem Computer aus einloggt, dem bestimmte Regeln zugewiesen sind, werden dem Benutzer die Regeln dieses Computers zusammen mit seinen benutzerspezifischen Regeln zugewiesen. Sie können Benutzer und LDAP-Gruppen aus der lokalen Benutzerdatenbank Ihrer LANCOM R&S® Unified Firewall und aus dem openLDAP- oder Active Directory-Authentifizierungsserver auswählen und sie den Benutzergruppen auf dem Desktop hinzufügen. Es gibt auch eine spezielle **Standard-Benutzergruppe**, die auf dem Desktop ausgewählt werden kann. Zu

dieser Benutzergruppe kann kein Benutzer hinzugefügt werden. Sie besteht aus allen Benutzern, die sich einloggen können, jedoch noch nicht als einzelne Benutzer oder Mitglieder einer anderen Benutzergruppe auf dem Desktop eingerichtet wurden. Wenn eine Standard-Benutzergruppe auf dem Desktop eingerichtet ist, der Sie Regeln zugewiesen haben, werden Benutzer, die nachträglich auf dem Active-Directory-Server erstellt werden, automatisch zu dieser Standard-Benutzergruppe hinzugefügt. Nach dem Login werden diesen neuen Benutzern die Standard-Regeln ohne weiteren Verwaltungsaufwand automatisch zugewiesen.

3.4.6.7 LDAP-Benutzer

Es ist möglich, Ihre LANCOM R&S[®] Unified Firewall über das Lightweight Directory Access Protocol (LDAP) mit einem externen Verzeichnisserver zu verbinden, um von dort Benutzer abzurufen. Diese Benutzer können dann in benutzerspezifische Firewall-Regeln eingebunden werden.

Außerdem können Sie LDAP verwenden, um auf Verzeichnisdienste zuzugreifen und um Benutzerdaten zu verwalten.

Verbinden Sie sich wie unter [LDAP/AD](#) auf Seite 143 beschrieben mit einem Verzeichnisserver.

Navigieren Sie zu **Benutzerauthentifizierung** > **LDAP-Benutzer**, um die Liste der derzeit im Verzeichnisserver angelegten LDAP-Benutzer in der Objektleiste anzuzeigen.

Um die hier aufgelisteten LDAP-Benutzer für Verbindungen und gruppenspezifische Firewall-Regeln zur Verfügung stellen zu können, müssen die Gruppen einem Benutzer-Desktopobjekt zugewiesen werden. Weitere Informationen finden Sie unter [Benutzergruppen](#) auf Seite 106.

3.4.6.8 LDAP-Gruppen

Es ist möglich, Ihre LANCOM R&S[®] Unified Firewall über das Lightweight Directory Access Protocol (LDAP) mit einem externen Verzeichnisserver zu verbinden, um Benutzergruppen abzurufen. Sie können diese Benutzergruppen in gruppenspezifische Firewall-Regeln einbinden.

Außerdem können Sie LDAP verwenden, um auf Verzeichnisdienste zuzugreifen und um Benutzerdaten zu verwalten.

Verbinden Sie sich wie unter [LDAP/AD](#) auf Seite 143 beschrieben mit einem Verzeichnisserver.

Navigieren Sie zu **Benutzerauthentifizierung** > **LDAP-Gruppen**, um die Liste der derzeit im Verzeichnisserver angelegten LDAP-Gruppen in der Objektleiste anzuzeigen.

Um die hier aufgelisteten LDAP-Gruppen für Verbindungen und gruppenspezifische Firewall-Regeln zur Verfügung stellen zu können, müssen die Gruppen einem Benutzergruppen-Desktopobjekt zugewiesen werden. Weitere Informationen finden Sie unter [Benutzergruppen](#) auf Seite 106.

3.4.6.9 Lokale Benutzer

Ihre LANCOM R&S[®] Unified Firewall bietet eine lokale Benutzeradministration für kleinere Unternehmen ohne zentrale Administration. Nutzen Sie die Einstellungen unter **Lokale Benutzer**, um Benutzernamen und Passwörter anzugeben. Auf diese Weise können Sie Benutzer verwalten und definieren.

Navigieren Sie zu **Benutzerauthentifizierung** > **Lokale Benutzer**, um die Liste der derzeit im System angelegten lokalen Benutzer in der Objektleiste anzuzeigen.

In der erweiterten Ansicht werden in den Tabellenspalten der **Name** des lokalen Benutzers und zusätzlich eine **Beschreibung** angezeigt, sofern diese eingegeben wurde. Mit den Schaltflächen in der letzten Spalte können Sie die Einstellungen eines lokalen Benutzers einsehen und anpassen, einen neuen Benutzer ausgehend von einer Kopie des vorhandenen lokalen Benutzers anlegen, oder einen Benutzer aus dem System löschen.

Weitere Informationen finden Sie unter [Symbole und Schaltflächen](#) auf Seite 25.

Unter **Benutzerauthentifizierung** > **Lokale Benutzer** können Sie einen neuen Benutzer hinzufügen oder einen vorhandenen lokalen Benutzer bearbeiten.

Im Bearbeitungsfenster **Lokale Benutzer-Authentifizierung** können Sie die folgenden Elemente konfigurieren:

Eingabefeld	Beschreibung
Benutzername	Geben Sie einen eindeutigen Namen für den lokalen Benutzer ein. Dieser Name dient als Anmeldeame.  Der Anmeldeame des Benutzers muss exakt mit dem Benutzername übereinstimmen (Groß- und Kleinschreibung ist zu beachten). Andernfalls entspricht der Name in den benutzerspezifischen Firewall-Regeln nicht dem Namen des sich am Client anmeldenden Benutzers und die Regeln stimmen nicht überein.
Beschreibung	Optional: Die hier erfolgten Angaben dienen nur der internen Nutzung durch den Administrator.
Kennwort	Geben Sie ein Passwort für den Benutzer ein und bestätigen Sie es. Das Passwort muss aus mindestens sechs Zeichen bestehen.
Zeige Passwort	Optional: Setzen Sie den Haken in diesem Kontrollkästchen, um das Passwort zu verifizieren.
Kennwort-Änderung erforderlich nach nächster Anmeldung	Optional: Wenn Sie den Haken in diesem Kontrollkästchen setzen, muss der Benutzer sein Passwort nach der nächsten Anmeldung ändern. Hierzu leitet der Webserver den Benutzer von der Anmeldeseite auf eine Seite weiter, auf der das Passwort geändert werden kann.

Die Schaltflächen rechts unten im Bearbeitungsfeld hängen davon ab, ob Sie einen neuen lokalen Benutzer hinzufügen oder einen bestehenden Benutzer bearbeiten. Klicken Sie für einen neu konfigurierten lokalen Benutzer auf **Erstellen**, um den neuen Benutzer zur Liste der verfügbaren lokalen Benutzer hinzuzufügen, oder auf **Abbrechen**, um die Erstellung zu verwerfen.

Wenn Sie Änderungen vorgenommen haben, können Sie diese mit den Schaltflächen unten rechts im Bearbeitungsfenster speichern (**Speichern**), oder verwerfen (**Zurücksetzen**). Andernfalls können Sie das Fenster schließen (**Schließen**).

Die hier definierten lokalen Benutzer stehen zur Verwendung in Desktopobjekten wie beispielsweise VPN-Benutzern zur Verfügung.

3.4.6.10 Nicht zugewiesene Benutzer

Navigieren Sie zu **Benutzerauthentifizierung > Nicht zugewiesen**, um LDAP-Benutzer anzuzeigen, die Benutzerobjekten auf dem Desktop zugewiesen sind, aber nicht mehr im Verzeichnisdienst aufgerufen werden können.

3.4.6.11 Anwendungsbeispiele

In einer Windows-Domain

Wenn Sie über eine Windows-Domain verfügen, können Sie die Benutzerauthentifizierung mit dem Windows Domain Controller verbinden.

Gehen Sie wie folgt vor, um die Benutzerauthentifizierung mit dem Windows Domain Controller zu verbinden:

1. Navigieren Sie zu **Benutzerauthentifizierung > Einstellungen**.
2. Klicken Sie auf **Authentifizierungs-Server**.
3. Geben Sie die Daten ihres Domain-Controllers ein.

Alle Benutzer in der angegebenen Domain werden in der Benutzerliste angezeigt.

4. Ziehen Sie die Benutzersymbole in das Konfigurationsdesktop und weisen Sie ihnen Regeln zu.

Um sich einzuloggen, müssen Benutzer die URL mit `https://` und der IP-Adresse der Firewall in der Adressleiste ihres Browsers eingeben. Eine Loginseite erscheint. Nach erfolgreichem Login werden den angegebenen IP-Adressen die Firewall-Regeln des Benutzers zugewiesen. Wenn das Browserfenster geschlossen wird, läuft der Sitzungscookie ab und die Regeln sind nicht mehr gültig.

Den Terminalserver von der Benutzerauthentifizierung ausschließen

Wenn Sie einen Terminalserver verwenden, sollten Sie diesen von der Benutzerauthentifizierung ausschließen. Andernfalls werden alle bisherigen Benutzer ausgeloggt, wenn sich ein neuer Benutzer einloggt.

Gehen Sie wie folgt vor, um den Terminalserver von der Benutzerauthentifizierung auszuschließen.

1. Klicken Sie auf das Hostgruppen-Symbol in der Symbolleiste im oberen Bereich des Desktops.
2. Entfernen Sie den Haken im Kontrollkästchen in der Spalte **Login erlaubt**.



Abbildung 35: Objekteinstellungen – Terminalserver

i Falls Ihre Benutzer eine Authentifizierung im Terminalserver benötigen, können Sie Remote-desktop-IP-Virtualisierung im Terminalserver aktivieren. Hierdurch wird allen Benutzern während einer Sitzung eine eigene IP-Adresse zugewiesen.

3.4.7 VPN

Mit den Einstellungen unter **VPN** können Sie Ihre LANCOM R&S® Unified Firewall für die Verwendung als Virtual Private Network-Server konfigurieren, um Client-to-Site (C2S)-VPN-Verbindungen zur Verfügung zu stellen. So können Computer an einem anderen Ort mittels IPsec und VPN-SSL sicher auf Ressourcen im lokalen Netzwerk zugreifen. Durch ein *Site-to-Site* (S2S) VPN-Gateway kann über das Internet mittels IPsec und VPN-SSL ein sicherer Kommunikationskanal zwischen zwei Remote-Netzwerken aufgebaut werden.

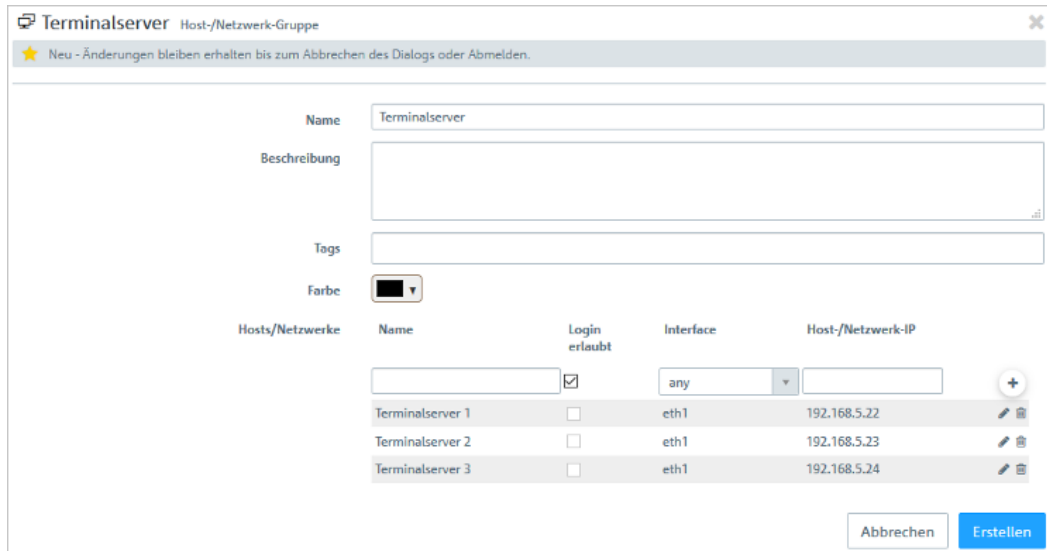
Client-to-Site VPN-Verbindungen

Durch eine Client-to-Site VPN-Verbindung kann das Unternehmensnetzwerk von außen erreicht werden. Die Authentifizierung erfolgt entweder über IPsec mit ausgestellten Zertifikaten, mittels eines so genannten PSK (Pre-Shared Key) oder über VPN-SSL mit Zertifikaten.

Client-to-Site-Verbindungen über IPsec und VPN-SSL können abhängig von den Client-Einstellungen in einem von zwei Modi betrieben werden:

- Im *Split-Tunnel-Modus* wird nur die Kommunikation zwischen dem Client und dem internen Netzwerk (z. B. einem Unternehmensnetzwerk) durch die Firewall geleitet. Clients können Geräte im internen Netzwerk über den Tunnel erreichen. Für andere Ziele (wie das Internet) vorgesehene Pakete werden nicht durch die LANCOM R&S® Unified Firewall geroutet.

Beispiel: Ein Benutzer wählt sich mithilfe eines VPN-Software-Clients per Fernzugriff aus dem Drahtlosnetzwerk eines Hotels in ein Unternehmensnetzwerk ein. Durch Split Tunneling kann der Benutzer sich über die VPN-Verbindung mit Dateiservern, Datenbankenservern, Mailservern und anderen Diensten im Unternehmensnetzwerk verbinden. Verbindet sich der Benutzer mit Internetressourcen (Websites, FTP-Seiten etc.), wird die Verbindungsanfrage direkt über das Gateway des Hotelnetzwerks abgesendet.

- Im *Full-Tunnel-Modus* wird der gesamte Datenverkehr zurück zu Ihrer LANCOM R&S[®] Unified Firewall geleitet, einschließlich der Kommunikation mit Internetseiten.

Full Tunneling erlaubt es dem Benutzer beispielsweise nicht, über Hotelnetzwerke direkt auf das Internet zuzugreifen. Jeglicher Datenverkehr, der vom Client ausgesendet wird, während die VPN-Verbindung aktiv ist, wird an die Firewall gesendet.



C2S-Verbindungen über IPsec werden mithilfe eines gewöhnlichen VPN-Clients hergestellt, z. B. dem LANCOM Advanced VPN Client. Weitere Informationen finden Sie unter [IPsec-Verbindungs-Einstellungen](#) auf Seite 157.



VPN-SSL C2S-Verbindungen werden mithilfe eines gewöhnlichen VPN-Clients hergestellt. Weitere Informationen finden Sie unter [VPN-SSL-Verbindungseinstellungen](#) auf Seite 163.

Site-to-Site VPN-Verbindungen

Bei einer Site-to-Site-Verbindung werden zwei Standorte über einen verschlüsselten Tunnel miteinander zu einem virtuellen Netzwerk verbunden und tauschen durch diesen Tunnel Daten aus. Die beiden Standorte können feste IP-Adressen haben. Die Authentifizierung erfolgt entweder über IPsec mit ausgestellten Zertifikaten, mittels eines so genannten PSK (Pre-Shared Key) oder über VPN-SSL mit Zertifikaten.

IPsec

IPsec (Internet Protocol Security) ist ein Satz von Protokollen, der auf Ebene der Vermittlungsschicht oder der Sicherungsschicht arbeitet und den Austausch von Paketen über nicht vertrauenswürdige Netzwerke (bspw. das Internet) sichert, indem er jedes IP-Paket einer Kommunikationssitzung authentifiziert und verschlüsselt. IPsec erfüllt die höchsten Sicherheitsanforderungen.

VPN-SSL

VPN über SSL bietet eine schnelle und sichere Möglichkeit, eine Roadwarrior-Verbindung einzurichten. Der größte Vorteil an VPN-SSL ist, dass der gesamte Datenverkehr über einen TCP- oder UDP-Port läuft und im Gegensatz zu IPsec keine weiteren speziellen Protokolle benötigt werden.



Stellen Sie vor der Einrichtung von VPN-Verbindungen sicher, dass Sie die notwendigen Zertifikate installiert haben, wie unter [Zertifikatsverwaltung](#) auf Seite 166 beschrieben.

3.4.7.1 IPsec

Die IPsec-Protokollsuite (Internet Protocol Security) arbeitet auf der Ebene der Vermittlungsschicht und nutzt die Authentifizierung und Verschlüsselung von IP-Paketen, um die Kommunikation in nicht vertrauenswürdigen Netzwerken abzusichern.

Für eine Site-to-Site-Verbindung über IPsec benötigen Sie zwei VPN-IPsec-fähige Server. Für eine Client-to-Site-Verbindung benötigen Sie separate Client-Software.

Ihre LANCOM R&S[®] Unified Firewall ist in der Lage, mithilfe der IPsec-Protokollsuite sichere Verbindungen aufzubauen und zu nutzen. Ermöglicht wird dies durch ESP im Tunnel-Modus. Der Schlüsselaustausch kann mithilfe von Version 1 des IKE-Protokolls oder des neueren IKEv2 erfolgen. Nach Wahl werden Pre-shared Keys oder Zertifikate nach dem X.509-Standard verwendet. Mit IKEv1 ist auch eine Authentifizierung über XAUTH möglich. Bei IKEv2 gibt es die zusätzliche Authentifizierungsmöglichkeit über EAP.

3.4.7.1.1 IPsec-Einstellungen

Unter **VPN > IPsec > IPsec-Einstellungen** können Sie IPsec aktivieren und die Einstellungen konfigurieren:

Tabelle 3: Allgemein

Eingabefeld	Beschreibung
I/O	Ein Schiebeschalter gibt an, ob IPsec aktiv (I) oder inaktiv (O) ist. Mit einem Klick auf den Schiebeschalter ändern Sie den Status dieser Option.
Ausgenommene Interfaces	Auswahlliste, in der Interfaces ausgewählt werden können, die nicht vom IPsec-Dienst verwendet werden sollen. Wenn hier nichts eingetragen ist, dann werden alle Interfaces auf dem System ausgenommen – auch solche die neu erstellt oder automatisch erzeugt werden. Normalerweise werden ausgenommene Interfaces und die ausgenommenen IP-Adressen benötigt, wenn der gesamte Traffic über einen IPsec-Tunnel in die Zentrale geschickt wird. In einem solchen Fall muss man aufpassen, dass die lokalen Netze weiter erreichbar bleiben. Standardmäßig hat IPsec eine höhere Priorität als normale Routen und somit würden selbst Pakete, die für lokale Netze gedacht sind, stattdessen in den VPN-Tunnel geschickt. Im Normalfall bleiben also durch die Voreinstellung, alle lokalen Interfaces auszunehmen, die lokalen Netze immer erreichbar.
Ausgenommene IP-Adressen	Tragen Sie hier IP-Adressen im CIDR-Format ein. Pakete zu diesen Netzen werden unter keinen Umständen in einen Tunnel weitergeleitet, selbst dann nicht, wenn ein Tunnel für die Zieladresse konfiguriert ist. Klicken Sie rechts auf  , um Ihren Eintrag zur Liste der IP-Adressen hinzuzufügen.
Proxy-ARP	Ist diese Option aktiv, dann antwortet die Firewall auf ARP-Anfragen aus lokalen Netzen für virtuelle IP-Adressen, die an IPsec-Clients vergeben wurden, mit der eigenen MAC-Adresse.

Tabelle 4: DHCP-Server

Eingabefeld	Beschreibung
Aktiv	IPsec kann einen DHCP-Server verwenden, um den verbundenen IPsec-Clients virtuelle IP-Adressen zuzuweisen. Hier können Sie diese Funktion aktivieren. Zur Verwendung wählen Sie in einer IPsec-Verbindung bei Virtueller IP-Pool die Option DHCP Virtual-IP pool aus.
IP-Adresse	Geben Sie hier die IP-Adresse des zu verwendenden DHCP-Servers ein. Dies kann entweder die Adresse eines DHCP-Servers sein oder eine Broadcast-Adresse eines Netzwerks.

Tabelle 5: RADIUS-Server

Eingabefeld	Beschreibung
Aktiv	IPsec kann in Verbindung mit EAP oder XAUTH die Benutzerverwaltung eines RADIUS-Servers verwenden, um die Verbindung zu authentifizieren. Ausserdem können auch IP-Adressen vom RADIUS-Server an IPsec-Clients zugewiesen werden. Dafür wählen Sie in einer IPsec-Verbindung bei Virtueller IP-Pool die Option RADIUS Virtual-IP pool aus. Hier können Sie diese Funktion aktivieren.
IP-Adresse	IP-Adresse des RADIUS-Servers.
Port	Port des RADIUS-Servers.
Passwort	Passwort für den Zugriff auf den Radius-Server.

Wenn Sie Änderungen vorgenommen haben, können Sie diese mit den Schaltflächen unten rechts im Bearbeitungsfenster speichern (**Speichern**) oder verwerfen (**Zurücksetzen**). Andernfalls können Sie das Fenster schließen (**Schließen**).

Klicken Sie auf  **Aktivieren** in der Symbolleiste oben im Desktop, um Ihre Konfigurationsänderungen zu übernehmen.

3.4.7.1.2 Sicherheits-Profile

Unter **VPN > IPsec > Sicherheits-Profile** finden Sie eine Liste von vordefinierten Profilen, die Sie mit selbst erstellten Profilen erweitern können.

 Die vordefinierten Profile können weder bearbeitet noch gelöscht werden.

 Werden verwendete Sicherheits-Profile geändert, können in der erweiterten Listbar alle zugehörigen Verbindungen neugestartet werden. Sicherheits-Profile werden in Vorlagen und Verbindungen gewählt.

Klicken Sie auf , um ein neues Sicherheitsprofil hinzuzufügen.

Tabelle 6: Allgemeine Einstellungen

Eingabefeld	Beschreibung
Name	Geben Sie diesem Sicherheitsprofil einen aussagekräftigen Namen.
Verwendet in	Zeigt an, in welchen IPsec-Verbindungen dieses Profil aktuell verwendet wird.
Datenkomprimierung	Wenn man hier Datenkomprimierung wählt, dann wird diese für alle Verbindungen aktiviert, die dieses Profil verwenden. Man spart dadurch zwar Bandbreite, erhöht aber auch die CPU-Last.  Wenn Sie Datenkomprimierung aktivieren, dann muss diese auch auf der Gegenstelle aktiviert sein.

ISAKMP (IKE)

In diesem Tab können Sicherheits-Einstellungen für die IKE-Phase definiert werden. IKE definiert, wie Sicherheitsparameter vereinbart und gemeinsame Schlüssel ausgetauscht werden

Tabelle 7: ISAKMP (IKE)

Eingabefeld	Beschreibung
IKE-Version	Wählen Sie IKEv1 oder IKEv2
Verschlüsselungsalgorithmen	Wählen Sie aus der Liste der verfügbaren Verschlüsselungsalgorithmen diejenigen aus, die Sie verwenden wollen.
Authentifizierungsalgorithmen	Wählen Sie aus der Liste der verfügbaren Authentifizierungsalgorithmen diejenigen aus, die Sie verwenden wollen.
DH-Gruppen	Wählen Sie aus der Liste der verfügbaren Diffie-Hellmann-Gruppen diejenigen aus, die Sie verwenden wollen.
SA-Lebensdauer	Geben Sie die gewünschte SA-Lebensdauer in Sekunden an.
Mobile IKE (nur IKEv2)	Diese nur für IKEv2 verfügbare Option erlaubt das Wechseln der IP-Adressen ohne Verbindungsabbruch.

 Die Verschlüsselungsalgorithmen, Authentifizierungsalgorithmen und DH-Gruppen, die hier definier werden, werden beim Aufbau der IPsec-Verbindung verwendet, um eine Verschlüsselungs-Authentifizierungs-Kombination mit der Gegenstelle auszuhandeln. Je mehr Einträge hier definiert werden, desto höher sind die Kombinationsmöglichkeiten.

 Die Anzahl der Kombinationsmöglichkeiten ist bei Verwendung von IKEv1 auf etwas über 200 begrenzt. Bei IKEv2 gibt es keine Beschränkung.

IPsec (ESP)

Encapsulating Security Payload (ESP) stellt Mechanismen zur Sicherstellung der Authentizität, Integrität und Vertraulichkeit der übertragenen IP-Pakete bereit. Diese Einstellungen bestimmen somit die Verschlüsselungs- und Authentifizierungsalgorithmen der eigentlichen IP-Pakete.

Tabelle 8: IPsec (ESP)

Eingabefeld	Beschreibung
Verschlüsselungsalgorithmen	Wählen Sie aus der Liste der verfügbaren Verschlüsselungsalgorithmen diejenigen aus, die Sie verwenden wollen.
Authentifizierungsalgorithmen	Wählen Sie aus der Liste der verfügbaren Authentifizierungsalgorithmen diejenigen aus, die Sie verwenden wollen.
DH-Gruppen	Wählen Sie aus der Liste der verfügbaren Diffie-Hellmann-Gruppen diejenigen aus, die Sie verwenden wollen.
SA-Lebensdauer	Geben Sie die gewünschte SA-Lebensdauer in Sekunden an.

Klicken Sie auf **Erstellen**.

Der Dialog **Sicherheits-Profil** schließt sich. Das neue Sicherheits-Profil wird zur Liste der verfügbaren Sicherheits-Profile in der Objektleiste hinzugefügt.

3.4.7.1.3 Virtuelle IP-Pools

Virtuelle IP-Pools können verwendet werden, um verbundenen Clients IP-Adressen-Konfigurationen zu schicken. Die virtuellen IP-Pools können in den Vorlagen und Verbindungen unter dem Tab **Tunnel** ausgewählt werden.

Unter **VPN > IPsec > Virtuelle IP-Pools** finden Sie zum einen die vordefinierten und nicht veränderbaren virtuellen IP-Pools für DHCP- und RADIUS-Server, zum anderen den **Default Virtual-IP pool**, den Sie bearbeiten können. Alternativ klicken Sie auf , um einen neuen virtuellen IP-Pool hinzuzufügen.



 Die vordefinierten Profile können weder bearbeitet noch gelöscht werden.

Tabelle 9: Virtueller IP-Pool

Eingabefeld	Beschreibung
Name	Geben Sie diesem virtuellem IP-Pool einen aussagekräftigen Namen.
Verwendet in	Zeigt an, in welchen IPsec-Verbindungen dieser virtuelle IP-Pool aktuell verwendet wird.
IP-Pool	Netzwerk-Adresse, aus der IP-Adressen an die Clients geschickt werden.
Bevorzugter DNS-Server	IP-Adresse des bevorzugten DNS-Servers.
Alternativer DNS-Server	IP-Adresse des alternativen DNS-Servers.
Bevorzugter WINS-Server	IP-Adresse des bevorzugten WINS-Servers.
Alternativer WINS-Server	IP-Adresse des alternativen WINS-Servers.
DNS-Suchdomänen	Liste an DNS-Suchdomänen. Klicken Sie rechts auf  , um Ihren Eintrag zur Liste der DNS-Suchdomänen hinzuzufügen.

Klicken Sie auf **Erstellen**.

Der Dialog **Virtueller IP-Pool** schließt sich. Der neue Pool wird zur Liste der verfügbaren virtuellen IP-Pools in der Objektleiste hinzugefügt.

 Werden verwendete IP-Pools geändert, können in der erweiterten Listbar alle zugehörigen Verbindungen neu gestartet werden.

3.4.7.1.4 Vorlagen

Die Verbindungs-Vorlagen können verwendet werden, um Werte für Verbindungen vorzudefinieren, die häufig verwendet werden. Alle Werte außer dem Vorlagen-Namen sind optional und füllen das entsprechende Feld einer auf Basis dieser Vorlage erstellten VPN-Verbindung aus.

Es sind verschiedene Vorlagen vordefiniert, wie z. B. die Vorlage „LANCOM Advanced VPN Client“, um IPsec-Verbindungen mit diesem Client zu vereinfachen. Die Vorlage „(empty)“ kann verwendet werden, falls die Werte einer vorhandenen Verbindungen gelöscht werden sollen.

 Die vordefinierten Vorlagen können weder bearbeitet noch gelöscht werden.

Unter **VPN > IPsec > Vorlagen** können Sie das Fenster **IPsec Verbindungs-Vorlage** öffnen. Im Fenster **IPsec Verbindungs-Vorlage** können Sie die folgenden Informationen einsehen und konfigurieren:

Tabelle 10: IPsec Verbindungs-Vorlage

Eingabefeld	Beschreibung
Name	Geben Sie dieser Vorlage einen aussagekräftigen Namen.
Sicherheits-Profil	Wählen Sie eines der vordefinierten Sicherheitsprofile aus.

Im Tab **Verbindung** können Sie Vorgaben für die folgenden Felder einstellen:

Tabelle 11: Verbindung

Eingabefeld	Beschreibung
Verbindung	Eine Netzwerk- oder Internet-Verbindung kann gewählt werden, deren IP-Adressen für die IPsec-Verbindung verwendet werden soll.
Listening-IP-Adressen	Alternativ zur Verbindung können auch benutzerdefinierte IP-Adressen eingetragen werden. Sind hier IP-Adressen gesetzt, so wird die Einstellung Verbindung ignoriert. Werden weder Verbindung noch Listening-IP-Adressen gesetzt, dann verwendet der IPsec-Dienst automatisch eine der konfigurierten IP-Adressen aller Verbindungen.
Remote Gateways	Diese Adresse bzw. Liste von Adressen ist für die Option Verbindung aufbauen notwendig, um die Adresse der Gegenstelle zu bestimmen.
Verbindung aufbauen	Von der Firewall wird eine Verbindung zur im Feld Remote Gateway angegebenen Adresse aufgebaut.
NAT-T erzwingen	Normalerweise wird NAT-T automatisch gesetzt, wenn die Verbindung es erfordert. Wenn dieser Automatismus nicht greift, dann kann über diese Option NAT-T für den Aufbau einer Verbindung erzwungen werden.

Im Tab **Tunnel** können Sie Vorgaben für die folgenden Felder einstellen:

Tabelle 12: Tunnel

Eingabefeld	Beschreibung
Lokale Netzwerke	Lokale Netzwerke, die mit der Gegenstelle verbunden werden sollen.

Eingabefeld	Beschreibung
Remote Netzwerke	<p>Remote-Netzwerke, die mit den lokalen Netzwerken verbunden werden sollen.</p> <p> Es werden alle konfigurierten lokalen mit allen konfigurierten entfernten (Remote) Netzwerken verbunden. Bei IKEv1-Verbindungen und IKEv2-Verbindungen mit aktivierter Option IKEv2-Kompatibilitätsmodus ist die maximale Anzahl an Kombinationen auf 25 begrenzt, bei IKEv2 mit inaktiver Option IKEv2-Kompatibilitätsmodus gibt es keine Begrenzung.</p>
Virtueller IP-Pool	Der Gegenstelle wird eine IP-Adresse aus dem konfigurierten IP-Pool zugewiesen.
IKEv2-Kompatibilitätsmodus	Anstatt alle konfigurierten lokalen und entfernten Netze durch einen einzigen Tunnel zu schicken wird wie bei IKEv1 für jede Verbindung zwischen zwei Netzen ein einzelner Tunnel angelegt. Diese Option ist nur für IKEv2-Verbindungen gültig.

Im Tab **Authentifizierung** können Sie Vorgaben für die folgenden Felder einstellen:

Tabelle 13: Authentifizierung

Eingabefeld	Beschreibung
Authentifizierungstyp	<p>Geben Sie den Authentifizierungstyp an. Mögliche Werte:</p> <ul style="list-style-type: none"> > Zertifikat – die Authentifizierung wird über ein lokales und ein Remote-Zertifikat durchgeführt. > Certificate Authority – die Authentifizierung wird über ein lokales und ein Remote-Zertifikat durchgeführt, das von der ausgewählten CA signiert wurde. > PSK (Preshared Key) – die Authentifizierung erfolgt über ein Passwort.
PSK (Preshared Key)	Nur bei Authentifizierungstyp PSK (Preshared Key) – Geben Sie das zu verwendende Passwort an.
Lokales Zertifikat	Das Zertifikat der Firewall zur Authentifizierung. Dieses muss einen Private Key beinhalten.
Lokaler Identifizierer	<p>Ist diese Feld leer, wird bei PSK-Authentifizierung automatisch die ausgehende IP-Adresse der Firewall verwendet und bei Zertifikat-Authentifizierung der Distinguished Name (DN) des ausgewählten lokalen Zertifikats.</p> <ul style="list-style-type: none"> > Bei PSK-Authentifizierung sind die folgenden Werte erlaubt: IP-Adressen, Fully Qualified Domain Names (FQDN), E-Mail Adressen (FQUN) und freier Text zwischen Anführungszeichen ("). > Bei Zertifikat-Authentifizierung sind die folgenden Werte erlaubt: Den Distinguished Name (DN) des ausgewählten Zertifikats, Wildcard DN – Alle DN Elemente müssen (in korrekter Reihenfolge) vorhanden sein, dürfen aber als Wildcard (z.B. CN=*) angegeben werden – eventuelle Subject Alternative Names (SAN) des ausgewählten Zertifikats.
Erweiterte Authentifizierung	<p>Aktiviert die optionale Verwendung einer zusätzlichen Benutzer-Authentifizierung. Sobald Sie ein Sicherheitsprofil ausgewählt haben, stehen Ihnen die folgenden Optionen zur Verfügung:</p> <ul style="list-style-type: none"> > Keine erweiterte Authentifizierung – Keine erweiterte Authentifizierung durchführen. > XAUTH (IKEv1) – Es wird entweder die lokale Benutzerdatenbank oder ein RADIUS-Server verwendet (je nachdem, ob in den IPSec-Einstellungen RADIUS aktiv ist oder nicht). > EAP First Round – Es wird ein externer RADIUS-Server verwendet, der in den IPSec-Einstellungen aktiviert sein muss. Die Konfiguration für den RADIUS-Server wird in den IPSec-Einstellungen vorgenommen. <p>Die Einstellungen im Bereich Lokal dienen zur Authentifizierung der Firewall bei der Gegenstelle. Die Gegenstelle authentifiziert sich lediglich per EAP.</p> <ul style="list-style-type: none"> > EAP Second Round – Es wird ein externer RADIUS-Server verwendet, der in den IPSec-Einstellungen aktiviert sein muss. Die Konfiguration für den RADIUS-Server wird in den IPSec-Einstellungen vorgenommen.

Eingabefeld	Beschreibung
	<p>Die Einstellungen im Bereich Lokal dienen zur Authentifizierung der Firewall bei der Gegenstelle. Die Gegenstelle authentifiziert sich mit dem PSK oder einem Zertifikat bei der Firewall und führt danach eine EAP-Authentifizierung durch.</p> <ul style="list-style-type: none"> ➤ EAP-TLS – Entspricht der Variante EAP First Round mit dem Unterschied, dass ein TLS-Zertifikat zur EAP-Authentifizierung verwendet wird. <hr/> <p> Bei IKEv1 stehen unabhängig vom Authentifizierungstyp die Optionen Keine erweiterte Authentifizierung und XAUTH (IKEv1) zur Verfügung.</p> <ul style="list-style-type: none"> ➤ Bei IKEv2 mit Zertifikats- bzw. PSK-Authentifizierung stehen mit Ausnahme von XAUTH (IKEv1) alle Optionen zur Verfügung. ➤ Bei IKEv2 mit CA-Authentifizierung stehen die Optionen Keine erweiterte Authentifizierung und EAP Second Round zur Verfügung.
Remote Zertifikat	Nur bei Authentifizierungstyp „Zertifikat“: Zertifikat der Gegenstelle.
Certificate Authority	Nur bei Authentifizierungstyp „Certificate Authority“: Eine CA, deren signierte Zertifikate für die Authentifizierung verwendet werden können.
Remote Identifier	<p>Ist diese Feld leer, wird bei PSK-Authentifizierung automatisch die IP-Adresse des Remote Gateways verwendet, falls diese gesetzt wurde. Bei Zertifikat-Authentifizierung der Distinguished Name (DN) des ausgewählten remote Zertifikats.</p> <ul style="list-style-type: none"> ➤ Bei PSK-Authentifizierung sind die folgenden Werte erlaubt: IP-Adressen, Fully Qualified Domain Names (FQDN), E-Mail Adressen (FQUN) und freier Text zwischen Anführungszeichen ("). ➤ Bei Zertifikat-Authentifizierung sind die folgenden Werte erlaubt: Den Distinguished Name (DN) des ausgewählten Zertifikats, Wildcard DN – Alle DN Elemente müssen (in korrekter Reihenfolge) vorhanden sein, dürfen aber als Wildcard (z.B. CN=*) angegeben werden – eventuelle Subject Alternative Names (SAN) des ausgewählten Zertifikats.

Klicken Sie auf **Erstellen**.

Der Dialog **IPsec Verbindungs-Vorlage** schließt sich. Die neue Vorlage wird zur Liste der verfügbaren Vorlagen in der Objekteiste hinzugefügt.

3.4.7.1.5 IPsec-Verbindungen

Mit Ihrer LANCOM R&S[®] Unified Firewall können Sie Remote-Clients über IPsec (IPsec Client-to-Site) VPN-Zugang verschaffen und einen sicheren Tunnel zwischen zwei Remote-Netzwerken erstellen (IPsec Site-to-Site).

Übersicht IPsec-Verbindungen

Navigieren Sie zu **VPN > IPsec > Verbindungen**, um die Liste der derzeit im System angelegten IPsec-Verbindungen in der Objekteiste anzuzeigen.

In der erweiterten Ansicht wird in den Tabellenspalten der **Name** und der **Status** der IPsec-Verbindung angezeigt. Des Weiteren zeigen die Spalten die für diese Verbindung gewählte Authentifizierungsmethode an. Mit den Schaltflächen in der letzten Spalte können Sie die Einstellungen für eine IPsec-Verbindung einsehen und anpassen oder eine Verbindung aus dem System löschen.

Weitere Informationen finden Sie unter [Symbole und Schaltflächen](#) auf Seite 25.

IPsec-Verbindungs-Einstellungen

Unter **VPN > IPsec > Verbindungen** können Sie eine IPsec-Verbindung hinzufügen, oder eine vorhandene Verbindung bearbeiten.

Im Bearbeitungsfenster **Verbindung** können Sie die folgenden Elemente konfigurieren:

Eingabefeld	Beschreibung
I/O	Ein Schiebeschalter gibt an, ob die IPSec-Verbindung derzeit aktiv (I) oder inaktiv (O) ist. Mit einem Klick auf den Schiebeschalter können Sie den Status der Verbindung ändern. Eine neue Verbindung ist standardmäßig aktiviert.
Name	Geben Sie einen eindeutigen Namen für die Verbindung ein. Dieser muss aus einem bis 63 alphanumerischen Zeichen und Unterstrichen bestehen.
Vorlage	Wählen Sie optional eine der vordefinierten Vorlagen aus. Alle Einstellungen werden entsprechend der gesetzten Werte aus der Vorlage verwendet. Werte die nicht in der Vorlage gesetzt wurden, werden zurückgesetzt. Daher kann die Vorlage „(empty)“ verwendet werden, um alle Werte zurückzusetzen.
Sicherheits-Profil	Wählen Sie eines der vordefinierten Sicherheitsprofile aus.

Im Tab **Verbindung** können Sie die folgenden Felder konfigurieren:

Tabelle 14: Verbindung

Eingabefeld	Beschreibung
Verbindung	Eine Netzwerk- oder Internet-Verbindung kann gewählt werden, deren IP-Adressen für die IPsec-Verbindung verwendet werden soll.
Listening-IP-Adressen	Alternativ zur Verbindung können auch benutzerdefinierte IP-Adressen eingetragen werden. Klicken Sie rechts auf ⊕, um Ihren Eintrag zur Liste hinzuzufügen. Sind hier IP-Adressen gesetzt, so wird die Einstellung Verbindung ignoriert. Werden weder Verbindung noch Listening-IP-Adressen gesetzt, dann verwendet der IPsec-Dienst automatisch eine der konfigurierten IP-Adressen aller Verbindungen.
Remote Gateways	Diese Adresse bzw. Liste von Adressen ist für die Option Verbindung aufbauen notwendig, um die Adresse der Gegenstelle zu bestimmen.
Verbindung aufbauen	Von der Firewall wird eine Verbindung zur im Feld Remote Gateway angegebenen Adresse aufgebaut.
NAT-T erzwingen	Normalerweise wird NAT-T automatisch gesetzt, wenn die Verbindung es erfordert. Wenn dieser Automatismus nicht greift, dann kann über diese Option NAT-T für den Aufbau einer Verbindung erzwungen werden.

Im Tab **Tunnel** können Sie die folgenden Felder konfigurieren:

Tabelle 15: Tunnel

Eingabefeld	Beschreibung
Lokale Netzwerke	Lokale Netzwerke, die mit der Gegenstelle verbunden werden sollen. Klicken Sie rechts auf ⊕, um Ihren Eintrag zur Liste hinzuzufügen.
Remote Netzwerke	Remote-Netzwerke, die mit den lokalen Netzwerken verbunden werden sollen. Klicken Sie rechts auf ⊕, um Ihren Eintrag zur Liste hinzuzufügen.  Es werden alle konfigurierten lokalen mit allen konfigurierten entfernten (Remote) Netzwerken verbunden. Bei IKEv1-Verbindungen und IKEv2-Verbindungen mit aktivierter Option IKEv2-Kompatibilitätsmodus ist die maximale Anzahl an Kombinationen auf 25 begrenzt, bei IKEv2 mit inaktiver Option IKEv2-Kompatibilitätsmodus gibt es keine Begrenzung.
Virtueller IP-Pool	Der Gegenstelle wird eine IP-Adresse aus dem konfigurierten IP-Pool zugewiesen.
Virtuelle IP	Weisen Sie der Gegenstelle eine bestimmte IP-Adresse zu.

Eingabefeld	Beschreibung
	 Die Optionen Remote-Netzwerke , Virtueller IP-Pool und Virtuelle IP sollten nicht zusammen verwendet werden
IKEv2-Kompatibilitätsmodus	Anstatt alle konfigurierten lokalen und entfernten Netze durch einen einzigen Tunnel zu schicken wird wie bei IKEv1 für jede Verbindung zwischen zwei Netzen ein einzelner Tunnel angelegt. Diese Option ist nur für IKEv2-Verbindungen gültig.

Im Tab **Authentifizierung** können Sie die folgenden Felder konfigurieren:

Tabelle 16: Authentifizierung

Eingabefeld	Beschreibung
Authentifizierungstyp	<p>Geben Sie den Authentifizierungstyp an. Mögliche Werte:</p> <ul style="list-style-type: none"> > Zertifikat – die Authentifizierung wird über ein lokales und ein Remote-Zertifikat durchgeführt. > Certificate Authority – die Authentifizierung wird über ein lokales und ein Remote-Zertifikat durchgeführt, das von der ausgewählten CA signiert wurde. > PSK (Preshared Key) – die Authentifizierung erfolgt über ein Passwort.
PSK (Preshared Key)	Nur bei Authentifizierungstyp PSK (Preshared Key) – Geben Sie das zu verwendende Passwort an.
Lokales Zertifikat	Das Zertifikat der Firewall zur Authentifizierung. Dieses muss einen Private Key beinhalten.
Lokaler Identifizierer	<p>Ist dieses Feld leer, wird bei PSK-Authentifizierung automatisch die ausgehende IP-Adresse der Firewall verwendet und bei Zertifikat-Authentifizierung der Distinguished Name (DN) des ausgewählten lokalen Zertifikats.</p> <ul style="list-style-type: none"> > Bei PSK-Authentifizierung sind die folgenden Werte erlaubt: IP-Adressen, Fully Qualified Domain Names (FQDN), E-Mail Adressen (FQUN) und freier Text zwischen Anführungszeichen ("). > Bei Zertifikat-Authentifizierung sind die folgenden Werte erlaubt: Den Distinguished Name (DN) des ausgewählten Zertifikats, Wildcard DN – Alle DN Elemente müssen (in korrekter Reihenfolge) vorhanden sein, dürfen aber als Wildcard (z.B. CN=*) angegeben werden – eventuelle Subject Alternative Names (SAN) des ausgewählten Zertifikats.
Erweiterte Authentifizierung	<p>Aktiviert die optionale Verwendung einer zusätzlichen Benutzer-Authentifizierung. Sobald Sie ein Sicherheitsprofil ausgewählt haben, stehen Ihnen die folgenden Optionen zur Verfügung:</p> <ul style="list-style-type: none"> > Keine erweiterte Authentifizierung – Keine erweiterte Authentifizierung durchführen. > XAUTH (IKEv1) – Es wird entweder die lokale Benutzerdatenbank oder ein RADIUS-Server verwendet (je nachdem, ob in den IPSec-Einstellungen RADIUS aktiv ist oder nicht). > EAP First Round – Es wird ein externer RADIUS-Server verwendet, der in den IPSec-Einstellungen aktiviert sein muss. Die Konfiguration für den RADIUS-Server wird in den IPSec-Einstellungen vorgenommen. <p>Die Einstellungen im Bereich Lokal dienen zur Authentifizierung der Firewall bei der Gegenstelle. Die Gegenstelle authentifiziert sich lediglich per EAP.</p> <ul style="list-style-type: none"> > EAP Second Round – Es wird ein externer RADIUS-Server verwendet, der in den IPSec-Einstellungen aktiviert sein muss. Die Konfiguration für den RADIUS-Server wird in den IPSec-Einstellungen vorgenommen. <p>Die Einstellungen im Bereich Lokal dienen zur Authentifizierung der Firewall bei der Gegenstelle. Die Gegenstelle authentifiziert sich mit dem PSK oder einem Zertifikat bei der Firewall und führt danach eine EAP-Authentifizierung durch.</p> <ul style="list-style-type: none"> > EAP-TLS – Entspricht der Variante EAP First Round mit dem Unterschied, dass ein TLS-Zertifikat zur EAP-Authentifizierung verwendet wird.

Eingabefeld	Beschreibung
	 <ul style="list-style-type: none"> > Bei IKEv1 stehen unabhängig vom Authentifizierungstyp die Optionen Keine erweiterte Authentifizierung und XAUTH (IKEv1) zur Verfügung. > Bei IKEv2 mit Zertifikats- bzw. PSK-Authentifizierung stehen mit Ausnahme von XAUTH (IKEv1) alle Optionen zur Verfügung. > Bei IKEv2 mit CA-Authentifizierung stehen die Optionen Keine erweiterte Authentifizierung und EAP Second Round zur Verfügung.
Remote Zertifikat	Nur bei Authentifizierungstyp „Zertifikat“: Zertifikat der Gegenstelle.
Certificate Authority	Nur bei Authentifizierungstyp „Certificate Authority“: Eine CA, deren signierte Zertifikate für die Authentifizierung verwendet werden können.
Remote Identifier	<p>Ist dieses Feld leer, wird bei PSK-Authentifizierung automatisch die IP-Adresse des Remote Gateways verwendet, falls diese gesetzt wurde. Bei Zertifikat-Authentifizierung der Distinguished Name (DN) des ausgewählten remote Zertifikats.</p> <ul style="list-style-type: none"> > Bei PSK-Authentifizierung sind die folgenden Werte erlaubt: IP-Adressen, Fully Qualified Domain Names (FQDN), E-Mail Adressen (FQUN) und freier Text zwischen Anführungszeichen ("). > Bei Zertifikat-Authentifizierung sind die folgenden Werte erlaubt: Den Distinguished Name (DN) des ausgewählten Zertifikats, Wildcard DN – Alle DN Elemente müssen (in korrekter Reihenfolge) vorhanden sein, dürfen aber als Wildcard (z.B. CN=*) angegeben werden – eventuelle Subject Alternative Names (SAN) des ausgewählten Zertifikats.

Im Tab **Routing** können Sie die folgenden Felder konfigurieren:

Tabelle 17: Routing

Eingabefeld	Beschreibung
Routen-basiertes IPsec	<p>Diese Option erlaubt es, bei Aktivierung durch das ausschließlich manuelle Festlegen von Routing-Regeln und Routing-Tabellen (bzw. deren Einträgen), genau festzulegen, welcher Datenverkehr durch einen Tunnel geleitet werden soll. Das ist insbesondere dann hilfreich, wenn in der Verbindung verwendete Netze (lokale Netze oder remote Netze) sich auf unerwünschte Art mit weiteren auf dem Gerät definierten Netzen überschneiden.</p> <p>In den Dialogen zur Routing-Konfiguration (Routing-Regeln und -Tabellen) können an den Stellen, wo Quell- / Ziel-Interfaces ausgewählt werden können, nach Aktivierung dieser Option auch diejenigen IPsec-Verbindungen ausgewählt werden, für die Routen-basiertes IPsec aktiviert wurde. Zur einfacheren Unterscheidung von anderen Interfaces sind diese mit einem Vorhängeschloss markiert.</p>

Die Schaltflächen rechts unten im Bearbeitungsfeld hängen davon ab, ob Sie eine neue VPN-IPsec-Verbindung hinzufügen oder eine bestehende Verbindung bearbeiten. Klicken Sie für eine neu konfigurierte Netzwerkverbindung auf **Erstellen**, um die Verbindung zur Liste der verfügbaren IPsec-Netzwerkverbindungen hinzuzufügen, oder auf **Abbrechen**, um die Erstellung einer neuen Netzwerkverbindung abzubrechen.

Wenn Sie Änderungen vorgenommen haben, können Sie diese mit den Schaltflächen unten rechts im Bearbeitungsfenster speichern (**Speichern**) oder verwerfen (**Zurücksetzen**). Andernfalls können Sie das Fenster schließen (**Schließen**).

Klicken Sie auf  **Aktivieren** in der Symbolleiste oben im Desktop, um Ihre Konfigurationsänderungen zu übernehmen.

Einrichtung einer IKEv2 VPN-Verbindung mit dem LANCOM Advanced VPN-Client

Szenario: Die LANCOM R&S[®] Unified Firewall ist direkt mit dem Internet verbunden und verfügt über eine öffentliche IPv4-Adresse:

- > Ein Unternehmen möchte seinen Außendienst-Mitarbeitern den Zugriff auf das Firmennetzwerk per IKEv2 Client-To-Site Verbindung ermöglichen.

- Dazu ist auf den Notebooks der Außendienst-Mitarbeiter der LANCOM Advanced VPN Client installiert.
- Die Firmenzentrale verfügt über eine LANCOM R&S® Unified Firewall als Gateway und eine Internetverbindung mit der festen öffentlichen IP-Adresse 81.81.81.81.
- Das lokale Netzwerk der Zentrale hat den IP-Adressbereich 192.168.3.0/24.

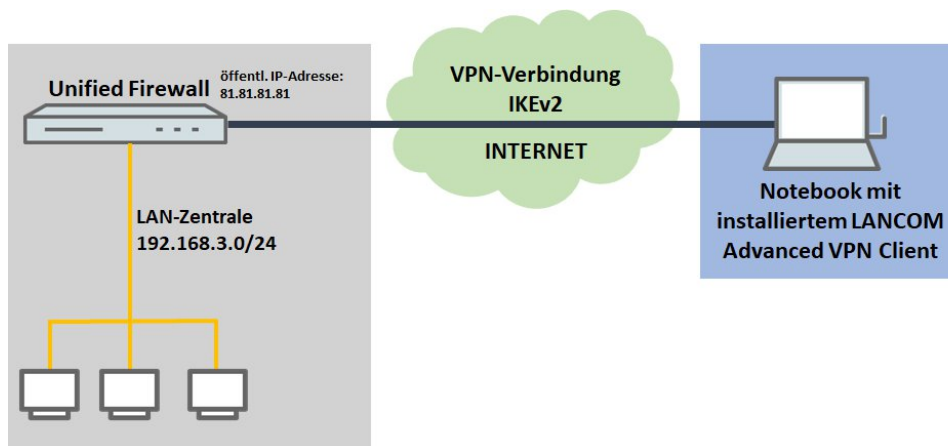

Neben anderen Szenarien ist dieses eines der in der erläuterten Szenarien. Über den folgenden Link finden Sie eine Schritt-für-Schritt-Anleitung:

<https://support.lancom-systems.com/knowledge/pages/viewpage.action?pageId=37454451>

3.4.7.2 VPN-SSL

VPN über SSL bietet eine schnelle und sichere Möglichkeit, eine Roadwarrior-Verbindung einzurichten. Der größte Vorteil von VPN-SSL ist, dass der gesamte Datenverkehr über einen TCP- oder UDP-Port läuft und keine weiteren speziellen Protokolle benötigt werden.

Ihre LANCOM R&S® Unified Firewall ermöglicht es Ihnen, Remote-Clientcomputern einen VPN-Zugang zu gewähren (C2S, „Client-to-Site“), eine sichere Verbindung zwischen zwei Remote-Netzwerken (S2S, „Site-to-Site“) oder eine Bridge-Verbindung über das VPN-SSL-Protokoll herzustellen.

3.4.7.2.1 VPN-SSL-Einstellungen

Unter **VPN > VPN-SSL > VPN-SSL-Einstellungen** können Sie VPN-SSL aktivieren und die allgemeinen Einstellungen dazu auf Ihrer LANCOM R&S® Unified Firewall konfigurieren:

Eingabefeld	Beschreibung
I/O	Ein Schiebeschalter gibt an, ob VPN-SSL aktiv (I) oder inaktiv (O) ist. Mit einem Klick auf den Schiebeschalter ändern Sie den Status dieser Option.
Host-Zertifikat	Wählen Sie ein Hostzertifikat aus, das Ihre LANCOM R&S® Unified Firewall für alle VPN-SSL-Verbindungen nutzt.
DNS	Optional: Geben Sie einen DNS-Server ein, der von Clients für Client-to-Site-Verbindungen verwendet werden soll, während die Verbindung besteht.
WINS	Optional: Geben Sie einen WINS-Server ein, der von Clients für Client-to-Site-Verbindungen verwendet werden soll, während die Verbindung besteht.
Timeout	Geben Sie die Zeitüberschreitung in Sekunden ein. Der Tunnel wird getrennt, wenn bis zur Zeitüberschreitung kein Datenfluss vorliegt. Die Standardeinstellung beträgt 0. Der Tunnel wird also permanent aufrechterhalten.
Log-Level	Legen Sie die Ereignisprotokollstufe fest. Für Troubleshooting empfiehlt sich die Ereignisprotokollstufe 5.

Eingabefeld	Beschreibung
Routen	<p>Geben Sie Routen für die VPN-SSL-Tunnel ein, die von den Clients oder dem entfernten Verbindungsende erstellt werden sollen. Diese Routen werden dann für alle VPN-SSL-Verbindungen verwendet.</p> <p>Klicken Sie auf Hinzufügen, um die Route zur Liste hinzuzufügen. Sie können einzelne Einträge in der Liste bearbeiten oder löschen, indem Sie auf die entsprechende Schaltfläche neben einem Eintrag klicken.</p> <p>Weitere Informationen finden Sie unter Symbole und Schaltflächen auf Seite 25.</p> <hr/> <p> Wenn Sie einen Eintrag bearbeiten, erscheint auf der rechten Seite des Eintrags ein Haken. Klicken Sie auf den Haken, um Ihre Änderungen zu übernehmen.</p>

Im Tab **Client-to-Site** :

Eingabefeld	Beschreibung
Protokoll	Wählen Sie das zu verwendende Protokoll aus, indem Sie die entsprechende Optionsschaltfläche auswählen.
Port	<p>Geben Sie die Nummer des VPN-SSL Listening Port an, der für eingehende Verbindungen verwendet werden soll.</p> <hr/> <p> Die gleiche Port-Nummer muss auch in der Client-Software angegeben werden.</p>
Adressbereich	Geben Sie den Adressbereich an, aus dem IP-Adressen an Clients vergeben werden. Der Adressbereich darf sich nicht mit Ihren lokalen Netzwerken überschneiden.
Verschlüsselungs-Algorithmus	Wählen Sie aus der Drop-down-Liste den Verschlüsselungsalgorithmus aus, der für C2S-Verbindungen über VPN-SSL verwendet werden soll.
Erneute Verhandlung des Schlüssels	Um die Sicherheit zu erhöhen, erneuert eine VPN-SSL-Verbindung den Sitzungsschlüssel, während die Verbindung besteht. Geben Sie das Intervall für diese Schlüsselerneuerung in Sekunden an.
Kompression	Optional: Entfernen Sie dieses Häkchen, um LZO (Lempel-Ziv-Oberhumer, ein Algorithmus für verlustfreie Datenkompression) zu deaktivieren. Dieses Kontrollkästchen ist standardmäßig aktiviert.

Im Tab **Site-to-Site** :

Eingabefeld	Beschreibung
Protokoll	Wählen Sie das zu verwendende Protokoll aus, indem Sie die entsprechende Optionsschaltfläche auswählen.
Port	<p>Geben Sie die Nummer des VPN-SSL Listening Port an, der für eingehende Verbindungen verwendet werden soll.</p> <hr/> <p> Dieselbe Portnummer muss am entfernten Verbindungsende angegeben werden.</p>
Adressbereich	Geben Sie den Adressbereich an, aus dem IP-Adressen für S2S-Verbindungen verwendet werden sollen. Der Adressbereich darf sich nicht mit Ihren lokalen Netzwerken überschneiden.
Verschlüsselungs-Algorithmus	Wählen Sie aus der Drop-down-Liste den Verschlüsselungsalgorithmus aus, der für S2S-Verbindungen über VPN-SSL verwendet werden soll.
Erneute Verhandlung des Schlüssels	Um die Sicherheit zu erhöhen, erneuert eine VPN-SSL-Verbindung den Sitzungsschlüssel, während die Verbindung besteht. Geben Sie das Intervall für diese Schlüsselerneuerung in Sekunden an.

Eingabefeld	Beschreibung
Kompression	Optional: Entfernen Sie dieses Häkchen, um LZO (Lempel-Ziv-Oberhumer, ein Algorithmus für verlustfreie Datenkompression) zu deaktivieren. Dieses Kontrollkästchen ist standardmäßig aktiviert.

Im Tab **Bridging** geben Sie die Einstellungen für die VPN SSL Serververbindung an:

Eingabefeld	Beschreibung
Protokoll	Wählen Sie das zu verwendende Protokoll aus, indem Sie die entsprechende Optionsschaltfläche auswählen.
Port	Geben Sie die Nummer des VPN-SSL Listening Port an, der für Bridging verwendet werden soll.  Dieselbe Portnummer muss am entfernten Verbindungsende angegeben werden.
Verschlüsselungs-Algorithmus	Wählen Sie aus der Drop-down-Liste den Verschlüsselungsalgorithmus aus, der für Bridging über VPN-SSL verwendet werden soll.
Erneute Verhandlung des Schlüssels	Um die Sicherheit zu erhöhen, erneuert eine VPN-SSL-Verbindung den Sitzungsschlüssel, während die Verbindung besteht. Geben Sie das Intervall für diese Schlüsselerneuerung in Sekunden an.
Kompression	Optional: Entfernen Sie dieses Häkchen, um LZO (Lempel-Ziv-Oberhumer, ein Algorithmus für verlustfreie Datenkompression) zu deaktivieren. Dieses Kontrollkästchen ist standardmäßig aktiviert.

Wenn Sie Änderungen vorgenommen haben, können Sie diese mit den Schaltflächen unten rechts im Bearbeitungsfenster speichern (**Speichern**) oder verwerfen (**Zurücksetzen**). Andernfalls können Sie das Fenster schließen (**Schließen**).

Klicken Sie auf  **Aktivieren** in der Symbolleiste oben im Desktop, um Ihre Konfigurationsänderungen zu übernehmen.

3.4.7.2.2 VPN-SSL-Verbindungen

Unter **VPN > VPN-SSL > VPN-SSL-Verbindungen** können Sie VPN-SSL-Verbindungen erstellen und verwalten.

Mit Ihrer LANCOM R&S[®] Unified Firewall können Sie Remote-Clients über VPN-SSL (Client-to-Site) VPN-Zugang verschaffen und einen sicheren Tunnel zwischen zwei Remote-Netzwerken erstellen (Site-to-Site).

Übersicht VPN-SSL-Verbindungen

Navigieren Sie zu **VPN > VPN-SSL > VPN-SSL-Verbindungen**, um die Liste der derzeit im System angelegten VPN-SSL-Verbindungen in der Objekteiste anzuzeigen.





In der erweiterten Ansicht wird in den Tabellenspalten der **Name** der VPN-SSL-Verbindung, das für die Verbindung verwendete **Zertifikat** sowie der **Typ** und der **Status** der Verbindung angezeigt. Mit den Schaltflächen in der letzten Spalte können Sie die Einstellungen für eine VPN-SSL-Verbindung einsehen, anpassen, exportieren oder eine Verbindung aus dem System löschen.

Weitere Informationen finden Sie unter [Symbole und Schaltflächen](#) auf Seite 25.

VPN-SSL-Verbindungseinstellungen

Unter **VPN > VPN-SSL > VPN-SSL-Verbindungen** können Sie eine VPN-SSL-Verbindung hinzufügen, oder eine vorhandene Verbindung bearbeiten.

Mit den Einstellungen unter **VPN-SSL-Verbindungen** können Sie die folgenden Elemente konfigurieren:

Eingabefeld	Beschreibung
I/O	Ein Schiebeschalter gibt an, ob die VPN-SSL-Verbindung derzeit aktiv (I) oder inaktiv (O) ist. Mit einem Klick auf den Schiebeschalter können Sie den Status der Verbindung ändern. Neu angelegte Verbindungen sind standardmäßig aktiviert.
Name	Geben Sie einen eindeutigen Namen für die Verbindung ein. Der Name muss aus alphanumerischen Zeichen bestehen (erlaubt sind Buchstaben mit Ausnahme von ä, ö, ü und ß sowie Zahlen und Sonderzeichen).
Zertifikat	<p>Wählen Sie das Serverzertifikat für VPN-SSL-Verbindungen aus der Drop-Down-Liste aus. Eine CA und von dieser abgeleitete Zertifikate werden dabei als „Empfohlen“ angezeigt. D.h. mit der Verwendung der CA können nun mehrere Verbindungen exportiert werden, die auf der Firewall nur einmal definiert werden müssen. Dafür kann im Export-Dialog von VPN-SSL-Verbindungen über Remote-Zertifikat ein CA-Zertifikat ausgewählt werden.</p> <hr/> <p> Das VPN-Zertifikat muss an allen Standorten von der gleichen Zertifizierungsstelle (Certificate Authority, CA) signiert werden. Es empfiehlt sich daher, die VPN-Zertifizierungsstelle und die VPN-Zertifikate an einem Standort zu verwalten und die VPN-Zertifikate von dort an alle weiteren Standorte zu exportieren.</p>
Verbindungstyp	<p>Wählen Sie den Typ der Verbindung und die Funktion der LANCOM R&S[®] Unified Firewall aus, indem Sie die entsprechende Optionsschaltfläche auswählen.</p> <p>Sie können aus den folgenden Typen auswählen:</p> <ul style="list-style-type: none"> > Client-to-Site – Es wird eine C2S-Verbindung hergestellt (z. B. für Full Tunneling). <ul style="list-style-type: none">  Dieser Verbindungstyp kann z. B. mit dem herkömmlichen OpenVPN-Client verwendet werden, um vor allem mobile Clients mit Ihrem lokalen Netzwerk zu verbinden. > Site-to-Site (Server) – Es wird eine S2S-Verbindung hergestellt, bei der Ihre LANCOM R&S[®] Unified Firewall als Server dient. > Site-to-Site (Client) – Es wird eine S2S-Verbindung hergestellt. Ihre LANCOM R&S[®] Unified Firewall dient als Client. > Bridge (Server) – Es wird eine Bridge-Server-Verbindung hergestellt. <ul style="list-style-type: none">  Es können mehrere Bridge-Server-Verbindungen erstellt werden; alle Verbindungen müssen aber die gleiche Bridge verwenden, so dass z. B. mehrere Standorte zu einem Netz zusammengefasst werden können. Andere Einstellungen werden nicht benötigt. > Bridge (Client) – Es wird eine Bridge-Client-Verbindung hergestellt. <ul style="list-style-type: none">  Sobald eine Verbindung hergestellt wurde, erscheint in der Portliste der verwendeten Bridge ein automatisch erzeugtes TAP-Interface. Dieses TAP-Interface kann nicht aus der Bridge entfernt werden, kann aber in Desktop-Verbindungen wie normale Interfaces verwendet werden, um damit Regeln zu definieren.



Die angezeigten Elemente in den Einstellungen hängen vom gewählten Verbindungstyp ab:

Bei Client-to-Site-Verbindungen können Sie die folgende Elemente konfigurieren:

Eingabefeld	Beschreibung
Standard Gateway setzen	Setzen Sie den Haken in diesem Kontrollkästchen, um den VPN-SSL-Tunnel als Standard-Route zu verwenden (z. B. für Full Tunneling).
Client IP	Optional: Geben Sie die IP-Adresse ein, unter der der Client erreichbar ist.
Zusätzliche Server-Netzwerke	<p>Die Angabe der lokalen Netzwerke, zu denen der Client Verbindungsrouten erstellen soll, muss in gültiger CIDR-Notation erfolgen (IP-Adresse gefolgt von einem Schrägstrich „/“ und der Anzahl der in der Subnetzmaske festgelegten Bits, z. B. 192.168.1.0/24).</p> <p>Klicken Sie auf Hinzufügen, um ein Netzwerk zur Liste hinzuzufügen.</p>

Eingabefeld	Beschreibung
	<p>Sie können einzelne Einträge in der Liste bearbeiten oder löschen, indem Sie auf die entsprechende Schaltfläche neben einem Eintrag klicken.</p> <p>Weitere Informationen finden Sie unter Symbole und Schaltflächen auf Seite 25.</p> <hr/> <p> Wenn Sie einen Eintrag bearbeiten, erscheint auf der rechten Seite des Eintrags ein Haken. Klicken Sie auf den Haken, um Ihre Änderungen zu übernehmen.</p>

Bei Site-to-Site-Verbindungen, bei denen Ihre LANCOM R&S[®] Unified Firewall als Server dient, können Sie die folgenden Elemente konfigurieren:

Eingabefeld	Beschreibung
Adressbereich	<p>Geben Sie den Adressbereich an, aus dem IP-Adressen für diese Verbindung verwendet werden. Der Adressbereich ist in den Einstellungen für VPN-SSL angegeben. Weitere Informationen finden Sie unter VPN-SSL auf Seite 161.</p>
Remote-IP	<p>Optional: Geben Sie die IP-Adresse des entfernten Verbindungsendes ein.</p>
Fremde Netzwerke	<p>Geben Sie die Netzwerke an, die dem entfernten Verbindungsende zur Verfügung stehen. Nachdem die Verbindung erfolgreich hergestellt wurde, erstellt der Server Routen in diesen Netzwerken.</p> <p>Klicken Sie auf Hinzufügen, um ein Netzwerk zur Liste hinzuzufügen.</p> <p>Sie können einzelne Einträge in der Liste bearbeiten oder löschen, indem Sie auf die entsprechende Schaltfläche neben einem Eintrag klicken.</p> <p>Weitere Informationen finden Sie unter Symbole und Schaltflächen auf Seite 25.</p> <hr/> <p> Wenn Sie einen Eintrag bearbeiten, erscheint auf der rechten Seite des Eintrags ein Haken. Klicken Sie auf den Haken, um Ihre Änderungen zu übernehmen.</p>
Zusätzliche eigene Netzwerke	<p>Geben Sie zusätzliche lokale Netzwerke an. Nachdem die Verbindung erfolgreich hergestellt wurde, erstellt der Server Routen in diesen Netzwerken.</p> <p>Klicken Sie auf Hinzufügen, um ein Netzwerk zur Liste hinzuzufügen.</p> <p>Sie können einzelne Einträge in der Liste bearbeiten oder löschen, indem Sie auf die entsprechende Schaltfläche neben einem Eintrag klicken.</p> <p>Weitere Informationen finden Sie unter Symbole und Schaltflächen auf Seite 25.</p> <hr/> <p> Wenn Sie einen Eintrag bearbeiten, erscheint auf der rechten Seite des Eintrags ein Haken. Klicken Sie auf den Haken, um Ihre Änderungen zu übernehmen.</p>

Bei Site-to-Site-Verbindungen, bei denen Ihre LANCOM R&S[®] Unified Firewall als Client dient, können Sie die folgenden Elemente konfigurieren:

Eingabefeld	Beschreibung
Adressbereich	<p>Geben Sie den Adressbereich an, aus dem IP-Adressen für diese Verbindung verwendet werden. Der Adressbereich ist in den Einstellungen für VPN-SSL angegeben. Weitere Informationen finden Sie unter VPN-SSL auf Seite 161.</p>
Remote-Adressen	<p>Geben Sie die IP-Adresse ein, unter der das entfernte Verbindungsende erreichbar ist.</p> <p>Klicken Sie auf Hinzufügen, um ein Netzwerk zur Liste hinzuzufügen. Wenn Sie mehr als ein Netzwerk hinzufügen, wird eine automatische Ausfallsicherung ausgelöst, falls das erste Netzwerk nicht erreichbar ist. Ihre LANCOM R&S[®] Unified Firewall versucht in diesem Fall, nacheinander die übrigen Netzwerke in der Liste zu erreichen, bis ein Netzwerk erreichbar ist.</p> <p>Sie können einzelne Einträge in der Liste bearbeiten oder löschen, indem Sie auf die entsprechende Schaltfläche neben einem Eintrag klicken.</p> <p>Weitere Informationen finden Sie unter Symbole und Schaltflächen auf Seite 25.</p>

Eingabefeld	Beschreibung
	 Wenn Sie einen Eintrag bearbeiten, erscheint auf der rechten Seite des Eintrags ein Haken. Klicken Sie auf den Haken, um Ihre Änderungen zu übernehmen.
Remote-Port	Geben Sie die Port-Nummer ein, die am entfernten Verbindungsende für diese Verbindung verwendet wird.
Verbindungsversuche für	Geben Sie die Zeitüberschreitung in Minuten an, nach deren Ablauf keine weiteren Verbindungsversuche unternommen werden. Wenn diese Option auf 0 eingestellt ist, werden die Verbindungsversuche ohne Unterbrechung fortgesetzt.

Bei Bridge-Server-Verbindungen können Sie die folgenden Elemente konfigurieren:

Eingabefeld	Beschreibung
Bridge	Wählen Sie eine Bridge aus den vorkonfigurierten Bridges aus. Weitere Informationen finden Sie unter VPN-SSL auf Seite 161.

Bei Bridge-Client-Verbindungen können Sie die folgenden Elemente konfigurieren:

Eingabefeld	Beschreibung
Bridge	Wählen Sie eine Bridge aus den vorkonfigurierten Bridges aus. Weitere Informationen finden Sie unter VPN-SSL auf Seite 161.
Remote-Adressen	<p>Geben Sie die IP-Adresse ein, unter der das entfernte Verbindungsende erreichbar ist.</p> <p>Klicken Sie auf Hinzufügen, um ein Netzwerk zur Liste hinzuzufügen. Wenn Sie mehr als ein Netzwerk hinzufügen, wird eine automatische Ausfallsicherung ausgelöst, falls das erste Netzwerk nicht erreichbar ist. Ihre LANCOM R&S® Unified Firewall versucht in diesem Fall, nacheinander die übrigen Netzwerke in der Liste zu erreichen, bis ein Netzwerk erreichbar ist.</p> <p>Sie können einzelne Einträge in der Liste bearbeiten oder löschen, indem Sie auf die entsprechende Schaltfläche neben einem Eintrag klicken.</p> <p>Weitere Informationen finden Sie unter Symbole und Schaltflächen auf Seite 25.</p>  Wenn Sie einen Eintrag bearbeiten, erscheint auf der rechten Seite des Eintrags ein Haken. Klicken Sie auf den Haken, um Ihre Änderungen zu übernehmen.
Remote-Port	Geben Sie die Port-Nummer ein, die am entfernten Verbindungsende für diese Verbindung verwendet wird.
Verbindungsversuche für	Geben Sie die Zeitüberschreitung in Minuten an, nach deren Ablauf keine weiteren Verbindungsversuche unternommen werden. Wenn diese Option auf 0 eingestellt ist, werden die Verbindungsversuche ohne Unterbrechung fortgesetzt.

Die Schaltflächen rechts unten im Bearbeitungsfeld hängen davon ab, ob Sie eine neue VPN-SSL-Verbindung hinzufügen oder eine bestehende Verbindung bearbeiten. Klicken Sie für eine neu konfigurierte Verbindung auf **Erstellen**, um die Verbindung zur Liste der verfügbaren VPN-SSL-Verbindungen hinzuzufügen, oder auf **Abbrechen**, um Ihre Änderungen zu verwerfen.

Wenn Sie Änderungen vorgenommen haben, können Sie diese mit den Schaltflächen unten rechts im Bearbeitungsfenster speichern (**Speichern**) oder verwerfen (**Zurücksetzen**). Andernfalls können Sie das Fenster schließen (**Schließen**).

Klicken Sie auf  **Aktivieren** in der Symbolleiste oben im Desktop, um Ihre Konfigurationsänderungen zu übernehmen.

3.4.8 Zertifikatsverwaltung

Mit den Einstellungen unter  **-Zertifikatsverwaltung** können Sie die vom Webclient, vom eingebauten SSL-Proxy und vom OpenVPN-Server verwendeten Zertifikate verwalten, Vorlagen erstellen, die die Erstellung von Zertifikaten vereinfachen und Ihre Proxy-CAs verwalten.

3.4.8.1 Zertifikate

Mit den Einstellungen unter **Zertifikate** können Sie die Zertifikate verwalten, die der LANCOM R&S® Unified Firewall-Webclient, der integrierte SSL-Proxy und der OpenVPN-Server nutzen.

Um verschlüsselte Verbindungen abzusichern, nutzt Ihre LANCOM R&S® Unified Firewall digitale Zertifikate, wie im X.509-Standard beschrieben.

Die LANCOM R&S® Unified Firewall selbst agiert als Zertifizierungsstelle (Certification Authority). Daher ist ein so genanntes CA-Zertifikat erforderlich. Um die Verwaltung der Zertifikate zu zentralisieren, ist es empfehlenswert, ein CA-Zertifikat in einer zentralen Firewall zu erstellen und es direkt für die Signatur aller für die Anwendung genutzten Zertifikate zu verwenden. Dies wird als einstufige Zertifizierungskette bezeichnet.

Alle Zertifikate für Anwendungen müssen von der zentralen Firewall signiert werden. Wenn ein Zertifikat für eine andere Firewall benötigt wird, müssen Sie darauf eine Anforderung erstellen. Diese Anforderung muss von der zentralen Firewall signiert werden. Die signierte Anforderung, die Sie erstellt haben, muss von den anderen Firewalls importiert werden, um genutzt werden zu können.

Um die anderen Firewalls dazu zu befähigen, Zertifikate zu erstellen, die zwar hauptsächlich lokalen Zwecken dienen, aber dennoch in Ihrer gesamten Organisation als gültig anerkannt werden, können Sie mehrstufige Zertifizierungsketten einsetzen. Dafür benötigen Sie in Ihrer zentralen Firewall ein so genanntes Root-CA-Zertifikat, mit dem Sie die untergeordneten CA-Zertifikate signieren können. Sie müssen für diese untergeordneten CA-Zertifikate Anforderungen auf Ihren anderen Firewalls erstellen. Nachdem Sie die signierten CA-Zertifikate importiert haben, sind die anderen Firewalls selbst in der Lage, Zertifikate für Anwendungen zu signieren. Um diese Hierarchien übersichtlich darzustellen, zeigt die LANCOM R&S® Unified Firewall sie in einer Baumansicht.

3.4.8.1.1 Übersicht Zertifikate

Navigieren Sie zu **Zertifikatsverwaltung > Zertifikate**, um die Liste der derzeit im System angelegten Zertifikate in einem Baumdiagramm nach Zertifizierungsstellen im rechten Bereich anzuzeigen.

Mit den Schaltflächen oberhalb der Liste können Sie Äste ein bzw. ausklappen, ein Zertifikat aus einer Datei importieren (→) bzw. eine Zertifikatsignierungsanforderung signieren oder ein neues Zertifikat erstellen.

Nach dem ersten Hochfahren und nach einer erneuten Installation werden die folgenden Zertifikate standardmäßig, teilweise allerdings erst nach Auswahl im Setup-Assistenten, angelegt:

Tabelle 18: Bereits angelegte Zertifikate

Name des Zertifikats	Beschreibung
LCOS FX Default Root CA	Oberste Zertifizierungsstelle zur Erstellung von untergeordneten Zertifizierungsstellen und Zertifikaten.
LCOS FX Default HTTPS Proxy CA	Zertifizierungsstelle zur Erstellung von untergeordneten Zertifikaten zur Verwendung durch den HTTPS Proxy.
LCOS FX Default Appfilter Certificate	Vorkonfiguriertes Zertifikat für das Application Management.
LCOS FX Default Mail Proxy CA	Zertifizierungsstelle zur Erstellung von untergeordneten Zertifikaten zur Verwendung durch den Mailproxy.
LCOS FX Default Mail Proxy Certificate	Vorkonfiguriertes Zertifikat für den Mailproxy.
LCOS FX Default Web Portal Certificate	Vorkonfiguriertes Zertifikat für das Web Portal.
LCOS FX Default Webserver Certificate	Vorkonfiguriertes Zertifikat für den Webserver.

In der Liste werden der Name des jeweiligen Zertifikats und durch die Baumstruktur auch dessen Abhängigkeiten angezeigt. Die Schaltflächen hinter den jeweiligen Zertifikaten zeigen den Gültigkeitsstatus:

- > – Zertifikat ist gültig
- > – Zertifikat läuft in 8 bis 30 Tagen ab
- > – Zertifikat läuft in einem bis 7 Tagen ab
- > – Zertifikat ist abgelaufen
- > – Zertifikat wurde revoziert
- > – Zertifikat wurde ersetzt

Zudem wird angezeigt, ob ein privater Schlüssel für das Zertifikat vorhanden ist () und über ein „CA“, ob das Zertifikat eine Zertifizierungsstelle ist. Außerdem können Sie mithilfe der Schaltflächen Details zu jedem Zertifikat anzeigen lassen (), ein Zertifikat exportieren (), die Gültigkeit eines Zertifikats oder erneuern (), das Zertifikat revozieren () und das Zertifikat oder nur den zugehörigen privaten Schlüssel löschen ().

Weitere Informationen finden Sie unter [Symbole und Schaltflächen](#) auf Seite 25.

Zertifikatsansicht filtern

Sie können die Zertifikatsansicht mithilfe der Filterfunktion im Eingabefeld **Zertifikats-Filter** um verschiedene Suchkriterien und -optionen eingrenzen.



Abbildung 36: Zertifikate mit angewandtem Filter



Um einen Filter zu erstellen, gehen Sie wie folgt vor:

1. Klicken Sie in das Eingabefeld.
Der Webclient zeigt Filtervorschläge an.
2. Wählen Sie einen der vorgeschlagenen Filter aus der Drop-down-Liste aus oder geben Sie einen beliebigen Suchtext ein, um weitere Vorschläge zu erhalten. Vordefinierte Filter sind:
 - > Status
 - > Gültige Zertifikate
 - > Abgelaufene Zertifikate
 - > Revozierte Zertifikate
 - > Weniger als eine Woche gültige Zertifikate
 - > Weniger als einen Monat gültige Zertifikate

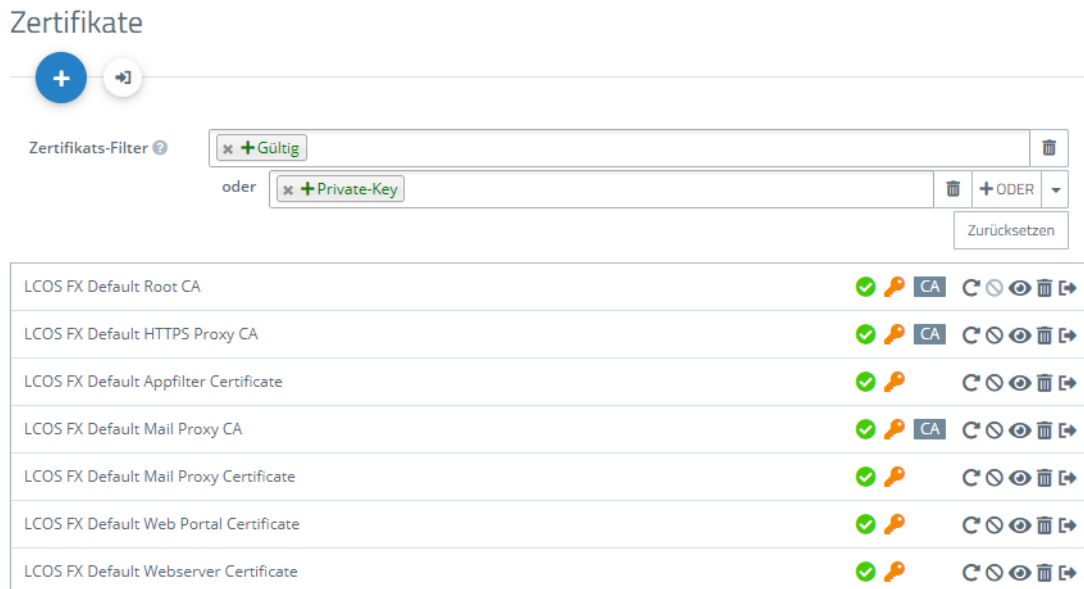
- > Noch nicht gültige Zertifikate
 - > Eigenschaft
 - > Mit Private-Key
 - > Ist eine Certificate Authority
 - > Ist ein Request
 - > Wurde mit Hilfe eines der folgenden Schlüssel-Algorithm generiert: RSA, NIST Curves, ED448, ED25519
 - > NIST-Kurventypen: secp224r1, secp256r1, secp384r1, secp521r1, secp256k1
 - > Schlüsselgröße: 1024, 1536, 2048, 3072, 4096, 6144 und 8192
 - > Schlüsselverwendung: Inhaltsverpflichtung, CRL-Signierung, Datenverschlüsselung, Nur Entschlüsselung, Digitale Signatur, Nur Verschlüsselung, Schlüsselvereinbarung, Schlüsselzertifikats-Signierung, Schlüsselverschlüsselung
 - > Erweiterte Schlüsselverwendung: Beliebige erweiterte Schlüsselverwendung, Client-Authentifizierung, Code-Signierung, E-Mail-Schutz, OCSP-Signierung, Server-Authentifizierung, Zeitstempel
 - > Hash-Algorithmen: sha1, sha224, sha256, sha384, sha512
 - > Revozierungsgründe: Nicht spezifiziert, Schlüssel gefährdet, CA gefährdet, Zugehörigkeit geändert, Ersetzt, Geschäftsaufgabe, Recht entzogen, Attribut-Authorität gefährdet

Sobald ein Text eingegeben wird, werden weitere Filter-Eigenschaften angeboten:

- > Text
 - > Common Name enthält eingegebenen Text
 - > Subjekt enthält eingegebenen Text
 - > Subjekt des Ausstellers enthält eingegebenen Text
 - > Hexadezimal-Notation (Bindestriche und Doppelpunkte werden ignoriert, d. h. Sie können z. B. „dddd“ eingeben und sowohl „dd-dd“ als auch „dd:dd“ werden als gültig angesehen)
 - > Fingerabdruck enthält eingegebenen Text
 - > Signatur enthält eingegebenen Text

 Für jeden Vorschlag können Sie auswählen, ob dieser als Inklusionsfilter ( / UND-Verknüpfung) oder Exklusionsfilter ( / UND-NICHT-Verknüpfung) verwendet werden soll.

Nach der Auswahl wird der Filtervorschlag als Suchkriterium in das Eingabefeld eingefügt.

Die Liste der Zertifikate passt sich an die Suchabfrage an.

Wiederholen Sie die obigen Schritte, bis Sie die gewünschten Filterkriterien zu Ihrer Suchanfrage hinzugefügt haben.

 Es werden nur Einträge angezeigt, die mit allen Filterkriterien übereinstimmen.





Um ein Filterkriterium in einer Suchabfrage zu löschen, klicken Sie auf .







Sie können mehrere Zeilen zu Ihrer Suchanfrage hinzufügen, indem Sie neben dem Eingabefeld auf **+ ODER** klicken. Sie können wählen, ob Sie eine neue leere Zeile einfügen, oder die zuletzt angelegte Zeile kopieren möchten. Jede Zeile ist in sich eine eigene Suchabfrage, die mit den anderen Zeilen ODER-verknüpft wird.

Löschen Sie die Zeile, indem Sie neben der Zeile auf  klicken.

Zertifikat oder Zertifikats-Request erstellen

Mit der Plus-Schaltfläche  oberhalb der Liste mit den Elementen können Sie neue Zertifikate und Signierungsanfragen erzeugen. Für die Erstellung können Sie die folgenden Elemente konfigurieren:

Eingabefeld	Beschreibung
Zertifikatstyp	<p>Wählen Sie zwischen den Optionen Zertifikat zur Erstellung eines Zertifikats bzw. einer Zertifizierungsstelle (CA) und einem Zertifikats-Request. Mit letzterem erstellen Sie eine Zertifizierungsanfrage für ein Zertifikat oder eine untergeordnete CA, welches dann von einer übergeordneten CA signiert werden muss, damit es gültig wird.</p> <hr/> <p> Bei Auswahl der Option Zertifikats-Request können weder Gültigkeit noch die Signierende CA ausgewählt werden, da diese bei der Signierung des Zertifikats festgelegt werden. Der erstellte Request erscheint in dem Zertifikatsbaum im Anschluss an die Zertifikate in einem gesonderten Zweig Ausstehende Zertifikatssignierungsanforderungen.</p>
Common Name (CN)	Legen Sie einen Namen für das Zertifikat fest.
Private-Key-Passwort	Obligatorisch: Geben Sie ein Passwort ein, um den privaten Schlüssel abzusichern.
Passwort anzeigen	Optional: Setzen Sie den Haken im Kontrollkästchen, um das Passwort zur Überprüfung anzuzeigen.
Gültigkeit	<p>Legen Sie den anfänglichen Zeitraum fest, für den das Zertifikat gültig sein soll. Die Eingabefelder sind bereits mit dem aktuellen Datum als Erstellungsdatum und dem gleichen Tag ein Jahr später im Falle eines Zertifikats bzw. 5 Jahre später bei einer Certificate Authority als Ablaufdatum ausgefüllt. Um einen anderen Zeitraum festzulegen, wählen Sie eine der vorgegebenen Optionen aus oder selektieren Sie im angezeigten Kalender das Start- und Enddatum.</p> <p>Das Start- und Enddatum wird in folgendem Format angezeigt: MM/DD/YYYY - MM/DD/YYYY (z. B. 04/18/2021 - 04/18/2031).</p>
Vorlage	<p>Optional: Wählen Sie eine der unter Vorlagen auf Seite 174 vorhandenen Vorlagen aus, um die Felder im Bereich „Optionen“ und „Subject und SAN“ aus der Vorlage zu übernehmen.</p> <hr/> <p> Bei Auswahl einer Vorlage werden bereits vorgenommene Einstellungen überschrieben!</p>
Signierende CA	Wählen Sie die signierende CA aus.
CA-Passwort	Wenn eine CA ausgewählt ist, ist dieses Feld obligatorisch, es sei denn, es handelt sich um eine der in Tabelle 18: Bereits angelegte Zertifikate auf Seite 167 aufgeführten LCOS FX CAs. Geben Sie ein Passwort für den privaten Schlüssel der signierenden Zertifizierungsstelle ein. Das Passwort ist notwendig, da die Signatur des öffentlichen Schlüssels für das neue Zertifikat mit dem privaten Schlüssel der signierenden Zertifizierungsstelle erfolgt.
Zeige CA-Passwort	Optional: Setzen Sie den Haken im Kontrollkästchen, um das Passwort zur Überprüfung anzuzeigen.
Certificate Authority	<p>Diese Option bestimmt, ob das zu erstellende Zertifikat als Zertifizierungsstelle auch andere Zertifikate signieren kann oder nicht.</p> <hr/> <p> Vorsicht: Die Standard-Gültigkeitsdauern für Zertifikate (1 Jahr) und Certificate Authorities (5 Jahre) unterscheiden sich. Bei Änderung dieser Eigenschaft wird die Gültigkeitsdauer angepasst.</p>
Pfad-Länge	Nur bei Auswahl von Certificate Authority vorhanden. Hier bestimmen Sie, wie viele Sub-CA-Ebenen mit dieser CA erzeugt werden können. Bei einem Wert von 0 können keine Sub-CAs mit dieser CA signiert werden, d. h. nur noch „normale“ Zertifikate können mit dieser CA signiert werden. Wenn das Feld leer bleibt, gibt es keine Begrenzung.
Schlüsselverwendung	Hier können Sie nach einem Klick in das Feld vordefinierte Eigenschaftswerte aus einer Liste hinzufügen wie z. B. Datenverschlüsselung.
Verschlüsselungs-Algorithmus	<p>Wählen Sie aus der Liste der Algorithmen den von Ihnen gewünschten aus.</p> <hr/> <p> Bei Auswahl der Option „NIST Curves“ muss in dem Feld Kurve die Art der NIST-Kurve gewählt werden.</p>

Eingabefeld	Beschreibung
	<p> Die neuen Algorithmen „NIST Curves“, „ed448“ und „ed25519“ werden allerdings von einigen Diensten nur zum Teil oder noch gar nicht unterstützt, z.B. im Reverse Proxy.</p>
Kurve	Falls Sie unter Verschlüsselungs-Algorithmus die Option „NIST Curves“ ausgewählt haben, dann können Sie hier die Art der NIST-Kurve auswählen.
Schlüssel-Größe	<p>Falls Sie unter Verschlüsselungs-Algorithmus die Option „RSA“ ausgewählt haben, dann können Sie hier die Schlüsselgröße auswählen.</p> <p> Beachten Sie, dass Schlüsselgrößen unter 2048 von einigen Diensten auf der Firewall wie z. B. Mail- und HTTPS-Proxy, nicht mehr akzeptiert werden.</p>
Hash-Algorithmus	Wählen Sie einen der vorgegebenen Hash-Algorithmen aus.
Erweiterte Schlüsselverwendung	Hier können Sie nach einem Klick in das Feld weitere vordefinierte Eigenschaftswerte aus einer Liste hinzufügen wie z. B. Zeitstempel.
Subjekt	<p>Optional: Wählen Sie eine beliebige Anzahl an Subjekten wie z. B. Land (C), Bundesland (ST), Organisation (O), oder Abteilung (OU) aus der Drop-down-Liste aus und geben Sie den dazu gewünschten Inhalt in das Eingabefeld rechts daneben ein. Klicken Sie rechts auf , um einen Eintrag zur Liste hinzuzufügen. Sie können einzelne Einträge in den Listen bearbeiten oder löschen, indem Sie auf die entsprechende Schaltfläche neben einem Eintrag klicken.</p> <p>Weitere Informationen finden Sie unter Symbole und Schaltflächen auf Seite 25.</p> <p> Wenn Sie ein Subjekt bearbeiten, erscheint auf der rechten Seite des Eintrags ein Haken. Sie müssen Ihre Änderung zunächst mit diesem Haken bestätigen, bevor Sie die Einstellungen für das Zertifikat speichern können.</p>
Subject Alternative Name (SAN)	<p>Optional: Geben Sie eine beliebige Anzahl benutzerdefinierter alternativer Namen für bestimmte Nutzungszwecke ein und wählen Sie die entsprechenden Typen aus der Drop-down-Liste aus. Die folgenden Typen stehen zur Verfügung: E-Mail, DNS, DirName, URI, IP und RegID.</p> <p>Klicken Sie rechts auf , um einen Subject Alternative Name (SAN) zur Liste hinzuzufügen. Sie können einzelne Einträge in den Listen bearbeiten oder löschen, indem Sie auf die entsprechende Schaltfläche neben einem Eintrag klicken.</p> <p>Weitere Informationen finden Sie unter Symbole und Schaltflächen auf Seite 25.</p> <p> Wenn Sie einen Subject Alternative Name (SAN) bearbeiten, erscheint auf der rechten Seite des Eintrags ein Haken. Sie müssen Ihre Änderung zunächst mit diesem Haken bestätigen, bevor Sie die Einstellungen für das Zertifikat speichern können.</p>

Mit den Schaltflächen rechts unten im Bearbeitungsfeld können Sie ein neues Zertifikat erstellen und zu der Liste der verfügbaren Zertifikate hinzufügen oder die Erstellung eines neuen Zertifikats abbrechen (**Abbrechen**).

Zertifikat importieren oder Certificate Signing Request signieren

Mit der Schaltfläche  oberhalb der Liste können Sie ein Zertifikat aus einer Datei importieren bzw. einen Certificate Signing Request signieren.



Abbildung 37: Zertifikat importieren / Certificate Signing Request signieren

Über die Auswahl im oberen Bereich entscheiden Sie, ob Sie ein Zertifikat importieren oder einen Certificate Signing Request signieren wollen.

Für den Import können Zertifikatsdateien mit verschiedenen Datei-Endungen ausgewählt werden (*.pem, *.p12, *.pfx, *.cer, *.crt, *.der). Je nachdem, ob in der Datei ein privater Schlüssel vorhanden ist, muss ein Passwort zum Entschlüsseln und ein Passwort zum Wiederverschlüsseln des privaten Schlüssels eingegeben werden. Optional können Sie sich das Passwort anzeigen lassen.

Im Falle einer Zertifikatssignierungsanforderung wählen Sie die zugehörige Datei aus. In Frage kommen die folgenden Dateitypen: *.pem, *.crt, *.cer, *.der. Es muss eine signierende CA ausgewählt und das dazugehörige Passwort eingegeben werden. Zudem muss der Gültigkeitszeitraum gewählt werden. Sobald das Zertifikat erfolgreich signiert wurde, wird das signierte Zertifikat als PEM zum Download angeboten.

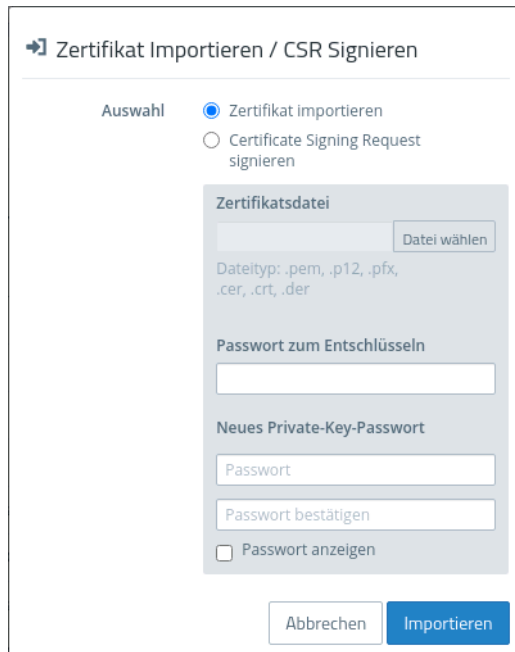
Mit den Schaltflächen rechts unten im Bearbeitungsfeld können Sie die ausgewählte Zertifikatsdatei importieren und zu der Liste der verfügbaren Zertifikate hinzufügen bzw. den Certificate Signing Request signieren oder den Dialog abbrechen (**Abbrechen**).

Zertifikat erneuern

Mit der Schaltfläche  bei einem Zertifikat in der Liste wird ein neues Zertifikat mit einem neuen Gültigkeitszeitraum erstellt.

Im Falle eines einfachen Zertifikats wählen Sie unter **Gültigkeit** den neuen Zeitraum und geben das **CA-Passwort** des zugehörigen CA-Zertifikats ein. Bei nicht selbstsignierten Zertifikaten kann bei der Erneuerung eine komplett andere CA gewählt werden. Es ist nicht beschränkt auf die gegenwärtige CA. Bei nicht selbstsignierten Zertifikaten müssen zwei Passwörter eingegeben werden; das CA-Passwort und das Private-Key-Passwort des zu erneuernden Zertifikats.

Bei einer Certificate Authority (CA) können Sie zusätzlich den Common Name ändern und den von dieser CA signierten Zertifikaten einen neuen Gültigkeitszeitraum zuweisen.

 Abgeleitete Sub-CAs und Zertifikate müssen manuell erneuert werden.

 Die zu erneuernden Zertifikate werden nicht mehr automatisch revoziert. Optional können Sie das Revozieren im Anschluss an die Erneuerung durchführen.

Mit den Schaltflächen rechts unten im Bearbeitungsfeld können Sie den Gültigkeitszeitraum des ausgewählten Zertifikats bzw. der CA und ggf. den von dieser signierten Zertifikaten erneuern oder den Dialog abbrechen (**Abbrechen**).

Zertifikat revozieren

Mit der Schaltfläche  bei einem Zertifikat in der Liste können Sie dieses revozieren. Dazu müssen Sie einen Grund auswählen und das Passwort des privaten Schlüssels der übergeordneten CA des Zertifikats eingeben.

Zertifikate können nicht revoziert werden, wenn

- > das Zertifikat bereits revoziert wurde,
- > das Zertifikat keine CA hat (First-Level-CA) oder
- > die CA des Zertifikats keinen privaten Schlüssel hat.

Mit den Schaltflächen rechts unten im Bearbeitungsfeld können Sie die Revozierung des ausgewählten Zertifikats durchführen oder den Dialog abbrechen (**Abbrechen**).

Zertifikatsdetails ansehen

Mit der Schaltfläche  bei einem Zertifikat in der Liste können Sie sich die Zertifikatsdetails ansehen.

Mit den Schaltflächen rechts unten im Bearbeitungsfeld können Sie den öffentlichen Schlüssel und den Fingerabdruck des Zertifikats in die Zwischenablage kopieren oder den Dialog schließen (**Schließen**).

Zertifikat oder privaten Schlüssel löschen

Mit der Schaltfläche  bei einem Zertifikat in der Liste können Sie das Zertifikat oder nur den zugehörigen privaten Schlüssel löschen. Das gelöschte Zertifikat wird im Gegensatz zum Revozieren auch aus dem Zertifikatsbaum entfernt. Es wird kein Passwort zum Löschen benötigt.

Mit den Schaltflächen rechts unten im Bearbeitungsfeld können Sie das Zertifikat bzw. alternativ nur den privaten Schlüssel löschen oder den Dialog abbrechen (**Abbrechen**).

Zertifikat exportieren

Mit der Schaltfläche  bei einem Zertifikat in der Liste können Sie dieses in einem der Formate PEM, PKCS oder DER exportieren

PEM

Beim Export im PEM-Format wird in der Regel nur der öffentliche Teil des Zertifikats exportiert. Optional können zusätzlich auch alle zugehörigen CAs der PEM-Datei hinzugefügt werden. Zusätzlich kann, wenn vorhanden, der private Schlüssel mit exportiert werden. Dafür müssen sowohl das aktuell gültige Passwort für den privaten Schlüssel zum Entschlüsseln und ein neues Passwort zum Verschlüsseln des exportierten privaten Schlüssels eingegeben werden. Wenn das Zertifikat keinen privaten Schlüssel hat, wird diese Option nicht angeboten.

PKCS

Das PKCS-Format kann beim Export nur gewählt werden, wenn das Zertifikat einen privaten Schlüssel besitzt. Dazu wird wie beim PEM-Export mit Schlüssel das aktuell gültige Passwort und ein neues Passwort zum Verschlüsseln zwingend benötigt. Im Gegensatz zu PEM wird das Passwort zum Verschlüsseln des gesamten Containers verwendet und nicht für den privaten Schlüssel.

DER

Beim Export im DER-Format, wird das Zertifikat im PEM-Format exportiert, wobei die PEM Base64-kodiert wird. Optional kann auch hier der private Schlüssel unter Eingabe der Passwörter exportiert werden. Da das DER-Format nur ein Zertifikat unterstützt, wird in diesem Fall das Zertifikat und der private Schlüssel separat gespeichert und in einer ZIP-Datei zusammengefasst. Der private Schlüssel wird im pkcs8-Format gespeichert.

Mit den Schaltflächen rechts unten im Bearbeitungsfeld können Sie das Zertifikat exportieren oder den Dialog abbrechen (**Abbrechen**).

3.4.8.1.2 Private-Key-Passwort

Sie müssen immer, wenn ein Zertifikat mit einem privaten Schlüssel benötigt wird, dieses Passwort zur Entschlüsselung des Schlüssels eingeben, wenn

- die jeweiligen Einstellungen aktiviert werden oder
- das verwendete Zertifikat geändert wird.

Dieses Verhalten betrifft folgende Dialoge bzw. Einstellungen:

- Command-Center-Einstellungen
- Webclient-Einstellungen
- Application-Management-Einstellungen
- HTTP-Proxy-Einstellungen
- Mail-Proxy-Einstellungen
- Reverse-Proxy-Frontend-Einstellungen
- Einstellungen des externen Portals
- VPN-Profil
- Einstellungen des internen Portals
- IPsec-Verbindungen mit Zert. oder CA-Authentifizierung
- VPN-SSL-Einstellungen

 Abweichend hiervon muss kein Private-Key-Passwort eingegeben werden, wenn es sich um eine der in [Tabelle 18: Bereits angelegte Zertifikate](#) auf Seite 167 aufgeführten LCOS FX CAs handelt.

3.4.8.2 Vorlagen

Zur vereinfachten Erstellung neuer Zertifikate können Sie Vorlagen nutzen, um die Eingabefelder für einige optionale Felder, z. B. den **Distinguished Name** und die **Subject Alternative Names** automatisch auszufüllen.

3.4.8.2.1 Übersicht Vorlagen

Navigieren Sie zu **Zertifikatsverwaltung > Vorlagen**, um die Liste der derzeit im System angelegten Vorlagen in der Objektleiste anzuzeigen. Zwei Vorlagen für Zertifikate und Certificate Authorities sind nach Installation der LANCOM R&S® Unified Firewall bereits eingerichtet.







In der erweiterten Ansicht zeigen die Tabellenspalten den Namen und die Einstellungen der Vorlage. Mit den Schaltflächen in der letzten Spalte können Sie die Einstellungen für eine vorhandene Vorlage einsehen und anpassen, eine neue Vorlage ausgehend von einer vorhandenen anlegen, oder eine Vorlage aus dem System löschen.

 Die beiden Standardvorlagen können nicht gelöscht werden.

Weitere Informationen finden Sie unter [Symbole und Schaltflächen](#) auf Seite 25.

3.4.8.2.2 Einstellungen für Vorlagen

Im Bearbeitungsfenster **Vorlagen** können Sie zusätzliche Optionen für Zertifikate vorgeben, die bei der Zertifikaterstellung dann automatisch übernommen werden können. Die folgenden Elemente können vorgegeben werden:

Eingabefeld	Beschreibung
Name	Geben Sie einen Namen für die Vorlage an. Über diesen Namen können Sie die Vorlage bei der Zertifikatserstellung auswählen.
Certificate Authority	Diese Option bestimmt, ob das zu erstellende Zertifikat als Zertifizierungsstelle auch andere Zertifikate signieren kann oder nicht.  Vorsicht: Die Standard-Gültigkeitsdauer für Zertifikate (1 Jahr) und Certificate Authorities (5 Jahre) unterscheiden sich. Bei Änderung dieser Eigenschaft wird die Gültigkeitsdauer angepasst.
Pfad-Länge	Nur bei Auswahl von Certificate Authority vorhanden. Hier bestimmen Sie, wie viele Sub-CA-Ebenen mit dieser CA erzeugt werden können. Bei einem Wert von 0 können keine Sub-CAs mit dieser CA signiert werden, d. h. nur noch „normale“ Zertifikate können mit dieser CA signiert werden. Wenn das Feld leer bleibt, gibt es keine Begrenzung.
Schlüsselverwendung	Hier können Sie nach einem Klick in das Feld vordefinierte Eigenschaftswerte aus einer Liste hinzufügen wie z. B. Datenverschlüsselung.
Verschlüsselungs-Algorithmus	Wählen Sie aus der Liste der Algorithmen den von Ihnen gewünschten aus.  Bei Auswahl der Option „NIST Curves“ muss in dem Feld Kurve die Art der NIST-Kurve gewählt werden.
Kurve	Falls Sie unter Verschlüsselungs-Algorithmus die Option „NIST Curves“ ausgewählt haben, dann können Sie hier die Art der NIST-Kurve auswählen.
Schlüssel-Größe	Falls Sie unter Verschlüsselungs-Algorithmus die Option „RSA“ ausgewählt haben, dann können Sie hier die Schlüsselgröße auswählen.
Hash-Algorithmus	Wählen Sie einen der vorgegebenen Hash-Algorithmen aus.
Erweiterte Schlüsselverwendung	Hier können Sie nach einem Klick in das Feld weitere vordefinierte Eigenschaftswerte aus einer Liste hinzufügen wie z. B. Zeitstempel.
Subjekt	Optional: Wählen Sie eine beliebige Anzahl an Subjekten wie z. B. Land (C) , Bundesland (ST) , Organisation (O) , oder Abteilung (OU) aus der Drop-down-Liste aus und geben Sie den dazu gewünschten Inhalt in das Eingabefeld rechts daneben ein. Klicken Sie rechts auf  , um einen Eintrag zur Liste hinzuzufügen. Sie können einzelne Einträge in den Listen bearbeiten oder löschen, indem Sie auf die entsprechende Schaltfläche neben einem Eintrag klicken. Weitere Informationen finden Sie unter Symbole und Schaltflächen auf Seite 25.  Wenn Sie ein Subjekt bearbeiten, erscheint auf der rechten Seite des Eintrags ein Haken. Sie müssen Ihre Änderung zunächst mit diesem Haken bestätigen, bevor Sie die Einstellungen für das Zertifikat speichern können.
Subject Alternative Name (SAN)	Optional: Geben Sie eine beliebige Anzahl benutzerdefinierter alternativer Namen für bestimmte Nutzungszwecke ein und wählen Sie die entsprechenden Typen aus der Drop-down-Liste aus. Die folgenden Typen stehen zur Verfügung: E-Mail, DNS, DirName, URI, IP und RegID. Klicken Sie rechts auf  , um einen Subject Alternative Name (SAN) zur Liste hinzuzufügen. Sie können einzelne Einträge in den Listen bearbeiten oder löschen, indem Sie auf die entsprechende Schaltfläche neben einem Eintrag klicken. Weitere Informationen finden Sie unter Symbole und Schaltflächen auf Seite 25.  Wenn Sie einen Subject Alternative Name (SAN) bearbeiten, erscheint auf der rechten Seite des Eintrags ein Haken. Sie müssen Ihre Änderung zunächst mit diesem Haken bestätigen, bevor Sie die Einstellungen für das Zertifikat speichern können.

Die Schaltflächen rechts unten im Bearbeitungsfeld hängen davon ab, ob Sie eine neue Vorlage hinzufügen oder eine bestehende bearbeiten. Klicken Sie für eine neu konfigurierte Vorlage auf **Erstellen**, um sie zur Liste der verfügbaren Vorlagen hinzuzufügen, oder auf **Abbrechen**, um Ihre Änderungen zu verwerfen. Zum Bearbeiten einer vorhandenen

Vorlagen klicken Sie auf **Speichern**, um die neu konfigurierte Vorlage zu speichern, oder auf **Zurücksetzen**, um Ihre Änderungen zu verwerfen.

3.4.8.3 Proxy-CAs

Mit den Einstellungen unter **Proxy CA** können Sie Ihre CA-Zertifikate verwalten. Dazu werden diese in vertrauenswürdige und nicht vertrauenswürdige Listen eingeordnet.

3.4.8.3.1 Vertrauenswürdige Proxy-CAs

Navigieren Sie zu **Zertifikatsverwaltung > Proxy-CAs > Vertrauenswürdige CAs**, um die Liste der derzeit im System angelegten benutzerdefinierten und System-Zertifizierungsstellen, denen der SSL-Proxy für externe Verbindungen vertraut, in der Objektleiste anzuzeigen.

In der erweiterten Ansicht wird in der ersten Tabellenspalte der **Common Name** des CA-Zertifikats angezeigt. Mit den Schaltflächen in der letzten Spalte können Sie die Einstellungen für ein vorhandenes CA-Zertifikat einsehen oder ein CA-Zertifikat als nicht vertrauenswertig kennzeichnen. Dadurch wird es in die Liste unter **Zertifikatsverwaltung > Proxy-CAs > Nicht vertrauenswürdige CAs** verschoben. Benutzerdefinierte CA-Zertifikate können Sie auch löschen.

Weitere Informationen finden Sie unter [Symbole und Schaltflächen](#) auf Seite 25.

Um eine benutzerdefinierte CA an Ihre LANCOM R&S[®] Unified Firewall zu senden, klicken Sie auf die  (Import)-Schaltfläche in der Kopfzeile der Objektleiste, wählen Sie die gewünschte PEM-/CRT-Datei aus, öffnen Sie sie und klicken Sie auf **Importieren**. Das importierte benutzerdefinierte Zertifikat wird zur Liste verfügbarer vertrauenswürdiger Proxy-CAs hinzugefügt. Über die Option **Nur benutzerdefinierte CAs anzeigen** können Sie die angezeigte Liste auf die von Ihnen hinzugefügten Certificate Authorities reduzieren.

3.4.8.3.2 Nicht vertrauenswürdige Proxy-CAs

Navigieren Sie zu **Zertifikatsverwaltung > Proxy-CAs > Nicht vertrauenswürdige CAs**, um die Liste der derzeit im System angelegten benutzerdefinierten und System-Zertifizierungsstellen, denen der SSL-Proxy für externe Verbindungen **nicht** vertraut, in der Objektleiste anzuzeigen.

In der erweiterten Ansicht wird in der ersten Tabellenspalte der **Common Name** des CA-Zertifikats angezeigt. Mit den Schaltflächen in der letzten Spalte können Sie die Einstellungen für ein vorhandenes CA-Zertifikat einsehen oder ein CA-Zertifikat als vertrauenswertig kennzeichnen. Dadurch wird es in die Liste unter **Zertifikatsverwaltung > Proxy-CAs > Vertrauenswürdige CAs** verschoben. Benutzerdefinierte CA-Zertifikate können Sie auch löschen.

Weitere Informationen finden Sie unter [Symbole und Schaltflächen](#) auf Seite 25.

Über die Option **Nur benutzerdefinierte CAs anzeigen** können Sie die angezeigte Liste auf die von Ihnen hinzugefügten Certificate Authorities reduzieren.

3.4.9 Diagnose-Tools

Navigieren Sie zum Menü  **Diagnose-Tools**, um Diagnose-Tools zu nutzen, falls Probleme in der Kommunikation zwischen der LANCOM R&S[®] Unified Firewall und anderen Geräten auftreten.

Nutzen Sie die Diagnose-Tools, um zu prüfen, ob Ihre LANCOM R&S[®] Unified Firewall mit einem Computer oder einem anderen Gerät mit einer bestimmten Netzwerkadresse kommunizieren kann (**Ping**), oder um den Weg einer Mitteilung durch das Netzwerk zu verfolgen (**Traceroute**).



Um eine diagnostische Analyse zwischen verschiedenen Zonen zu ermöglichen, muss eine Firewall-Regel mit dem ICMP-Protokoll oder der ICMP-Ping-Anwendung in der entsprechenden Richtung aktiv sein.

In den folgenden Abschnitten finden Sie detailliertere Informationen zu Netzwerk-Tools.

3.4.9.1 Ping

Navigieren Sie zu **Diagnose-Tools > Ping**, um über den Befehl `ping` zu prüfen, ob Ihre LANCOM R&S® Unified Firewall mit einem Computer oder einem anderen Gerät mit einer bestimmten Netzwerkadresse kommunizieren kann.

Ping ist ein Diagnose-Tool, das dauerhaft ein Ping-Signal an ein Ziel sendet, um zu prüfen, ob dieses Ziel Daten empfangen kann. Mit dem Ping-Befehl können Sie Kommunikationsprobleme beheben, indem Sie die Konnektivität zwischen Ihrer LANCOM R&S® Unified Firewall und dem Remote-Gerät prüfen.

Im Bearbeitungsfenster **Ping** können Sie die folgenden Elemente konfigurieren:

Eingabefeld	Beschreibung
Ziel	Geben Sie eine gültige Netzwerkadresse ein, die Sie mithilfe eines Ping-Befehls prüfen möchten.
Anzahl Anfragen	Geben Sie die Anzahl der ICMP-Echo-Request-Pakete an, die an das Ziel gesendet werden sollen. Hierfür können Sie eine ganze Zahl von 1 bis 10 aus der Drop-down-Liste auswählen. Voreingestellt sind 4 Anfragen.

Klicken Sie auf **Starten**, um den Ping zu starten. Im Bereich **Ausgabe** wird der Ausgang des `ping`-Befehls angezeigt. Wenn das andere Gerät auf den Ping antwortet, kann Ihre LANCOM R&S® Unified Firewall das Gerät erreichen.

Mit der Schaltfläche **Schließen** unten in dem Fenster können Sie das Fenster schließen und zur kompletten Übersicht Ihres gesamten konfigurierten Netzwerks zurückkehren.

3.4.9.2 Traceroute

Navigieren Sie zu **Diagnose-Tools > Traceroute**, um den Befehl `traceroute` zu nutzen, um den Weg einer Mitteilung durch das Netzwerk zu verfolgen.

Von Ihrer LANCOM R&S® Unified Firewall gesendete Pakete können auf dem Weg zu ihrem endgültigen Ziel mehrere andere Geräte durchlaufen. Dies kann das genaue Orten eines Verbindungsproblems erschweren. Mithilfe des `traceroute`-Befehls können Sie die Route verfolgen, die Pakete von Ihrer LANCOM R&S® Unified Firewall bis zu einem bestimmten Host einschlagen.

Mit den **Traceroute**-Einstellungen können Sie die folgenden **Parameter** konfigurieren:

Eingabefeld	Beschreibung
Ziel	Geben Sie die IP-Adresse des endgültigen Ziel ein.
Max. Anzahl Hops	Geben Sie die maximale Anzahl von Knoten (Router oder andere Geräte) an, die auf dem Weg zum Ziel durchlaufen werden. Die Anzahl ist standardmäßig auf 30 gesetzt, Sie können jedoch eine beliebige ganze Zahl von 1 bis 255 eintragen. Falls das Ziel vor dieser Grenze nicht erreicht wird, werden die Testpakete verworfen.

Klicken Sie auf **Starten**, um Tracerouting zu starten. Die Liste der auf dem Weg durchlaufenen Gateways wird im Bereich **Ausgabe** angezeigt.

Mit der Schaltfläche **Schließen** unten in dem Fenster können Sie das Fenster schließen und zur kompletten Übersicht Ihres gesamten konfigurierten Netzwerks zurückkehren.